

WAGA PLATFORMOWA

# DB - 1H PLUS

Instrukcja obsługi

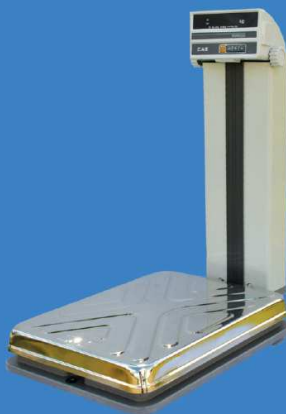

# CAS

Listopad 2015



## SPIS TREŚCI

1.	Uwagi .....	4
2.	Wstęp.....	6
3.	Widok ogólny .....	6
4.	Wyświetlacz i klawiatura .....	7
5.	Instalacja wagi .....	7
6.	Obsługa wagi .....	9
a)	Ważenie proste .....	9
b)	Ważenie z tarowaniem .....	10
7.	Wybór rodzaju wydruku.....	10
8.	Przykłady wydruków .....	11
a)	Wydruki etykiet na drukarce DLP-50 (ZEBRA).....	11
b)	Wydruk paragonów na drukarce DEP-50.....	12
c)	Współpraca z kasą fiskalną .....	12
d)	Protokół AP-1 .....	12
9.	Komunikaty o błędach.....	16
10.	Specyfikacja .....	16
11.	Ograniczenia w użytkowaniu .....	16
12.	Deklaracja Zgodności .....	17
13.	Oświadczenie Zarządu CAS .....	18

## 1. Uwagi

Podłączyć wtyczkę przewodu zasilającego do właściwego gniazda zasilającego. Waga powinna być zasilana co najmniej 10 minut przed rozpoczęciem użytkowania.

Dla zachowania prawidłowej ochrony urządzenia, w przypadku przepalenia się bezpiecznika, należy go zastąpić bezpiecznikiem o takich samych parametrach (Typ: T 0,25A; 250V).

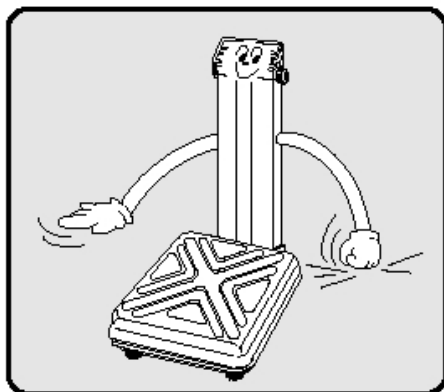

Umieścić wagę na płaskiej i stabilnej powierzchni

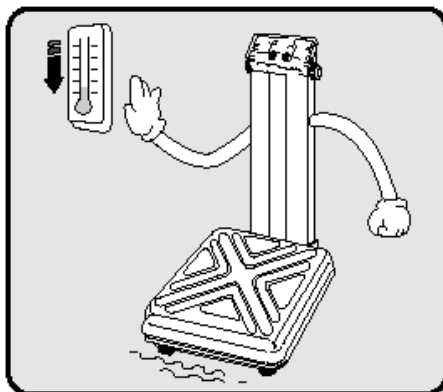

Nie narażać wagi na gwałtowne zmiany temperatury

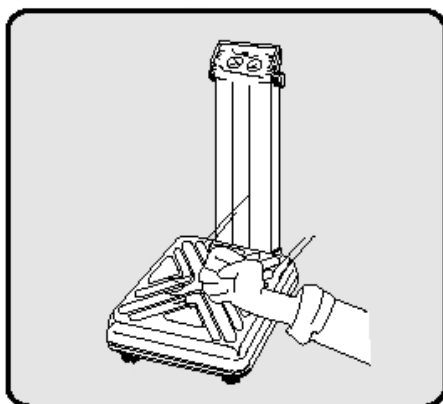

Nie narażać szalki na gwałtowne obciążenia

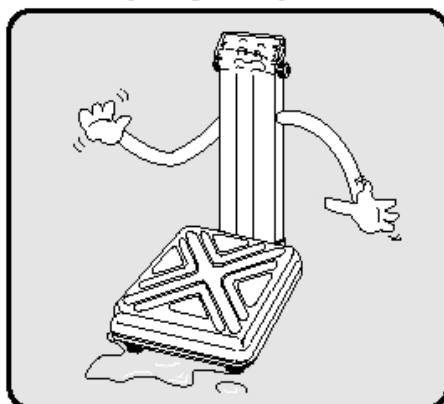

Nie używać wagi w wilgotnym środowisku

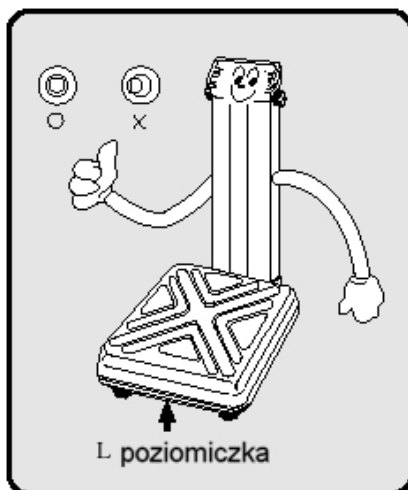

Pęcherzyk powietrza w poziomnicze powinien znajdować się w środku narysowanego okręgu. Jeżeli tak nie jest, należy wyregulować nóżki znajdujące się na spodzie wagi.

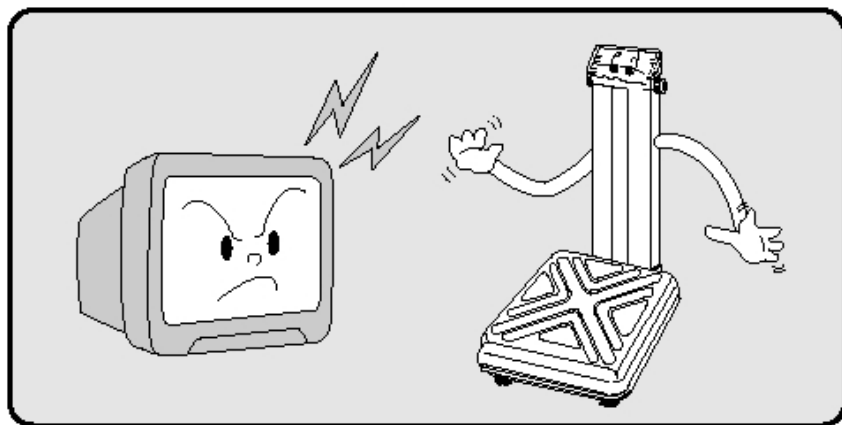

Nie używać wagi w pobliżu silnego promieniowania elektromagnetycznego.  
Wpływ pola EM może powodować błędne odczyty wagi.

## 2. Wstęp

Dziękujemy za zakup wagi platformowej DB-1H PLUS

Waga została zaprojektowana i wykonana przez koreańską firmę CAS CORPORATION. Dzięki ścisłej kontroli jakości procesu produkcyjnego waga DB-1H PLUS jest produktem niezawodnym o najwyższych standardach użytkowych.

Waga DB-1H PLUS powstała w wyniku modernizacji wagi DB-1H i przekształciła się w dwuzakresową wagę platformową, wyposażoną w nowoczesną elektronikę i RS 232C.

Wierzymy, że będziecie Państwo zadowoleni z naszego produktu.

Niniejsza instrukcja pomoże Państwu w instalacji i obsłudze wagi DB-1H



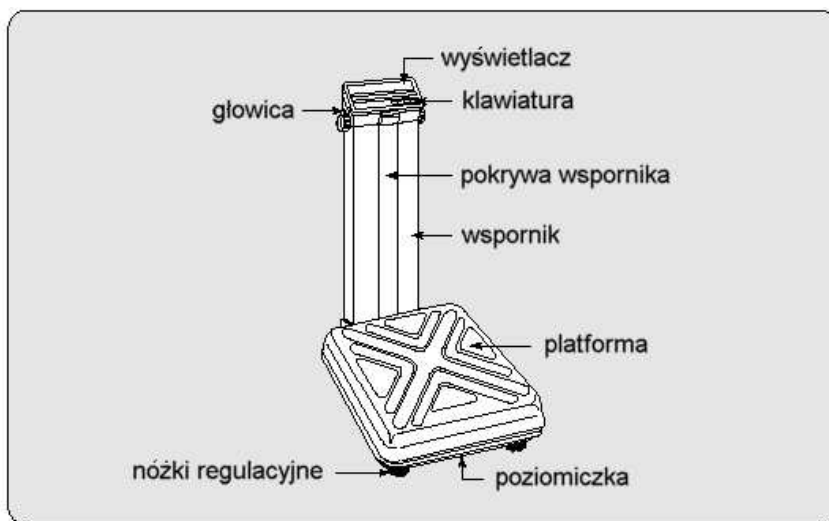

Prosimy zapoznać się z nią uważnie i przestrzegać zawartych w niej wskazówek.

## 3. Widok ogólny

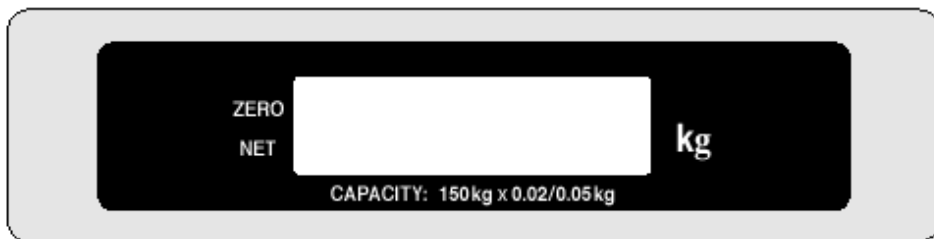

## 4. Wyświetlacz i klawiatura



KLAWISZE	OPIS FUNKCJI
	Klawisz włączania / wyłączenia wagi
	Klawisz zerowania wskazań wagi
	Klawisz zapamiętywania masy opakowania - tarowanie
	Klawisz uśredniania wyniku ważenia – HOLD lub PRINT

## 5. Instalacja wagi

- Umieścić przewód zasilający we wsporniku, który należy przykręcić do obudowy za pomocą śrub mocujących, patrz rys.1.
- Za pomocą śruby przymocować przewód uziemiający do wspornika, a następnie przyłączyć wiązkę sygnałową do odpowiedniego gniazda w głowicy, patrz rys.2.
- Przykręcić gniazdo RS-232C dwoma blachowkrętami (1) do wspornika głowicy (pod głowicą pomiarową) i przyłączyć kabel RS-232 (2) - patrz rys. 5
- Wyprowadź kabel RS-232 (3) i kabel zasilający przez otwór w dolnej części wspornika głowicy - patrz rys.6
- Umieścić pokrywę wspornika we wsporniku, patrz rys.3

- Umieścić głowicę na wsporniku i przykręcić śrubami regulacyjnymi, patrz rys.4.

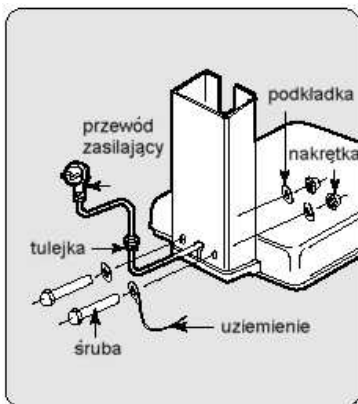

Rys.1

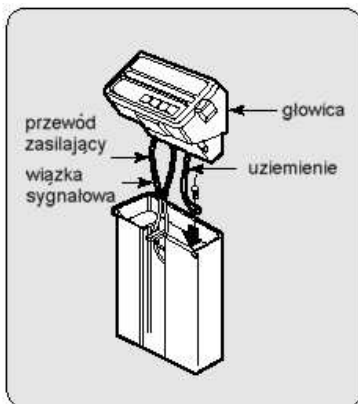

Rys.2

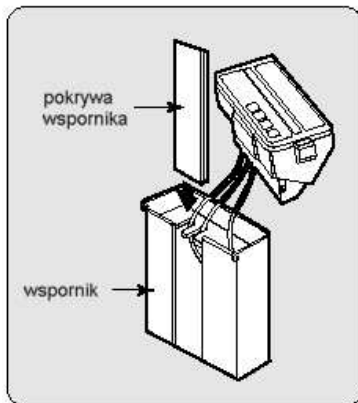

Rys.3

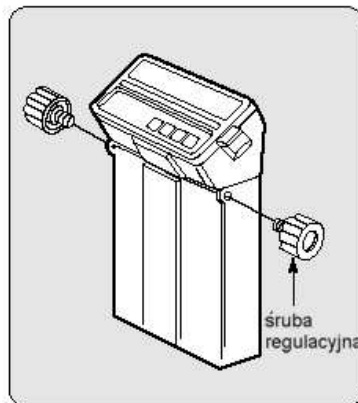

Rys.4

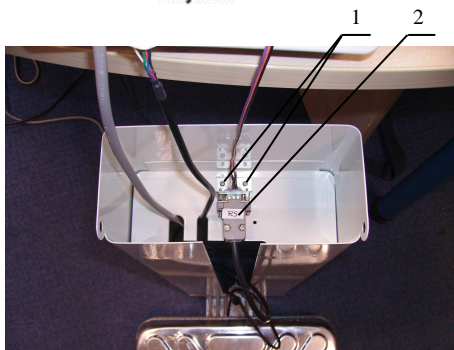

Rys. 5

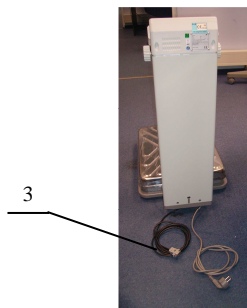

Rys. 6



## 6. Obsługa wagi

Aby włączyć wagę należy nacisnąć klawisz ①. Po włączeniu nastąpi test wyświetlacza. Pokażą się kolejno cyfry od 0 do 9. Przy włączaniu wagi należy upewnić się, że platforma jest pusta. W przypadku, gdy na platformie nie znajduje się towar, a wyświetlacz wagi pokazuje informacje o masie należy wyzerować wagę używając klawisza .

### a) Ważenie proste

Waga DB-1 PLUS jest wagą dwuzakresową:

DB-1H PLUS 150

- w zakresie <0 kg – 60 kg> dokładność ważenia wynosi 20 g,
- w zakresie <60 kg–150 kg> dokładność ważenia wynosi - 50 g.

DB-1H PLUS 60

- w zakresie <0 kg – 30 kg> dokładność ważenia wynosi 10 g,
- w zakresie <30 kg – 60 kg> dokładność ważenia wynosi 20 g,

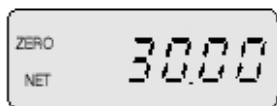

Położyć towar na szalce

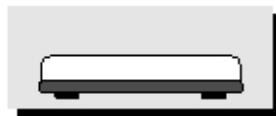
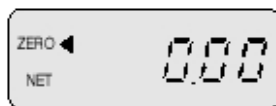

Zdjąć towar z szalki

## b) Ważenie z tarowaniem

TARA jest to wartość masy pojemnika użytego do ważenia towaru. Naciśnięcie klawisza TARA po położeniu na szalkę pojemnika powoduje wyświetlenie na wyświetlaczu wartości zero.

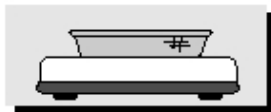
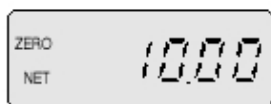

Położyć pojemnik na szalce

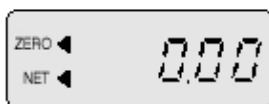

Naciśnąć klawisz 

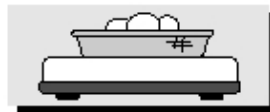
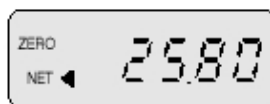

Włożyć towar do pojemnika

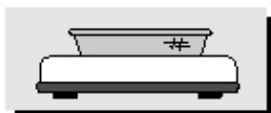
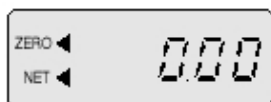

Zdjąć pojemnik z towarem, na wyświetlaczu pokaże się wartość masy pojemnika ze znakiem minus

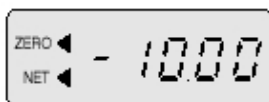

Naciśnąć klawisz 

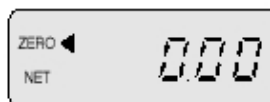

## 7. Wybór rodzaju wydruku

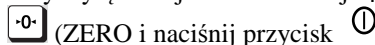

Użytkownik wagi może ustalić w menu wydruku rodzaj i sposób wydruku.

- Przy wyłączonej wadze naciśnij i przytrzymaj przycisk



- Na wyświetlaczu wyświetli się



- Przyciskiem  możesz ustawić nową wartość, przyciskiem  zatwierdzasz i przechodzisz do kolejnej zmiennej

MENU	WSKAZANIE	OPIS
Wybór drukarki	Pr Off	Wyjście RS – tylko protokół AP-1
	Pr DLP	Wybrano drukarkę etykiet
	Pr DEP	Wybrano drukarkę paragonów – DEP-50
Metoda wydruku	Pr key	Wydruk po naciśnięciu PRINT
	Pr AUt	Wydruk automatyczny, po ustabilizowaniu wskazania
	Pr Str	Wydruk ciągły
Wydruk Barcodu	BC on/off	Wydruk barcodu – on Bez wydruku – off (tylko dla DLP)
Linefeed	LF1 – LF9	Ilość pustych linii po wydruku (tylko DEP)

## 8. Przykłady wydruków

### a) Wydruki etykiet na drukarce DLP-50 (ZEBRA)



(w MENU WYDRUKU wybierz DLP)

Na drukarce DLP-50 można wydrukować etykiety zawierające:

- masę netto, tarę i brutto, kod kreskowy
- kod kreskowy EAN 13 zawierający masę netto
- dowolne napisy, np. nazwa sklepu, nr telefonu
- grafikę
- datę i godzinę wydruku (dla drukarek z zegarem)

	Dowolny tekst	
=====		
Masa netto:	65.25 kg	
Tara:	2.75 kg	
Brutto:	68.00 kg	
11.10.2009	17:43	

*Dla parametru BC – off*

	Dowolny tekst	
=====		
Netto:	145.25 kg	
Tara:	2.75 kg	
Brutto:	148.00 kg	
11.10.2009	18:47	

*Dla parametru BC- on*

### Zmienne z wagi:

Masa netto: 27.32  
Tara: 0.00  
Brutto: 27.32  
Jednostka miary: kg

Masa netto: 27.32  
Tara: 0.00  
Brutto: 27.32  
Masa do EAN 13 12345  
Jednostka miary: kg

## b) Wydruk paragonów na drukarce DEP-50

(w MENU WYDRUKU wybierz DEP)

W przypadku drukowania paragonu na drukarce DEP-50, po każdym naciśnięciu klawisza  (PRINT) drukowane są:

- napis: ===== Weight =====
- napis: Weight :
- masa ładunku wyświetlana na wyświetlaczu wagi, np.: 145.25 kg

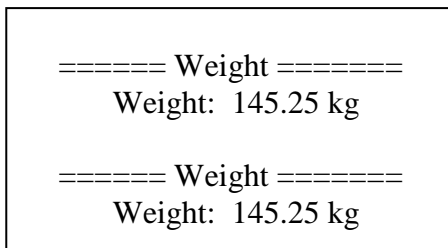

## c) Współpraca z kasą fiskalną

Waga może współpracować z kasą fiskalną z wykorzystaniem *protokołu transmisji AP-1*.

Zalecane ustawienia w Menu Użytkownika:

- Wybór drukarki **PR=OFF**
- Rodzaj wydruku **Pr KEY**

## d) Protokół AP-1

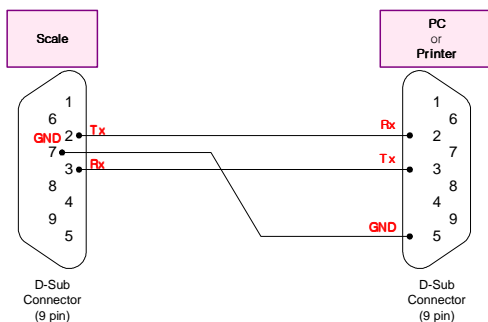

8-BIT ASCII code, None parity, 1 stop bit, baud rate 9600

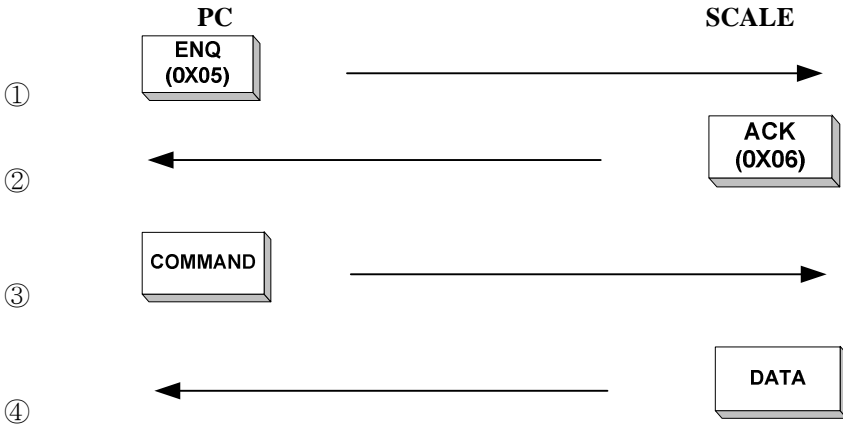

### - Transmission Data description

DATA	Value(HEX)	Description
SOH	01h	Start of heading
STX	02h	Start of text
STA	S(53h),U(55h)	S: Stable , U:Unstable
SIGN	-(2Dh),SP(20h)	Sign of the weight data
W5~W0		Weight data
P7~P0		Total price data
U7~P0		Unit price data
PN4~PN0		PLU Number data
UN1,UN2	KG, LB	Unit of Weight
BCC		Block check character exclusive or(^)
ETX	03h	End of text
EOT	04h	End of transmission

- COMMAND (DC1, DC2, DC3) & Data Format

- **COMMAND : DC1(0X11) SCALE->PC DATA FORMAT**

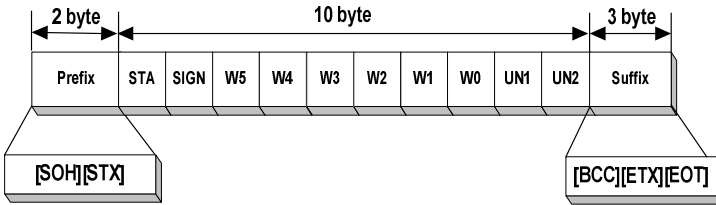

**Weight Value Data Format**

- **COMMAND : DC2(0X12) SCALE -> PC DATA FORMAT**

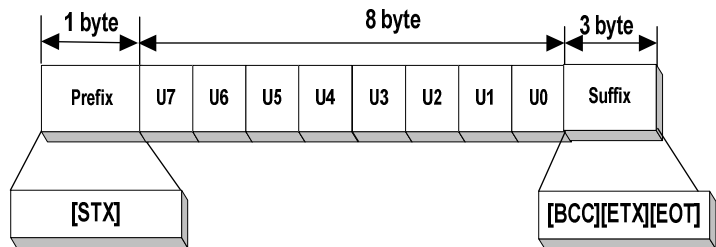
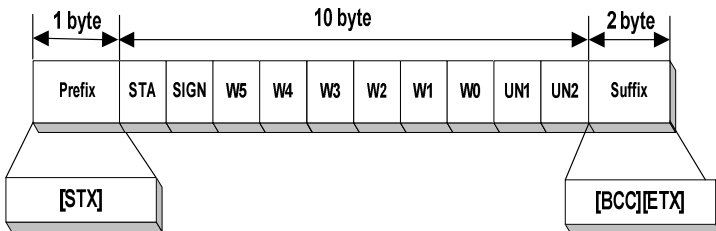
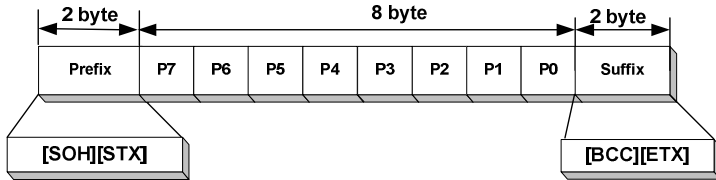

All Data Format (total price, weight, unit price)

- COMMAND : DC3(0X13) SCALE -> PC DATA FORMAT**

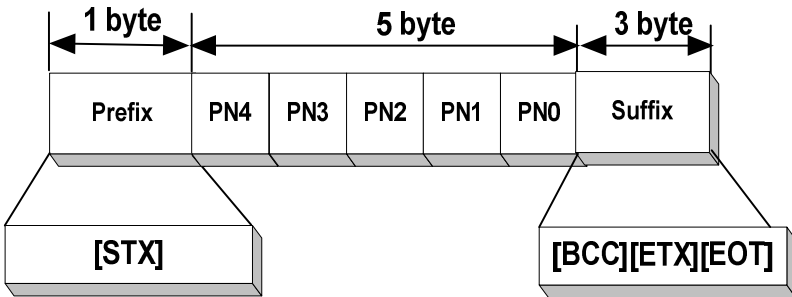
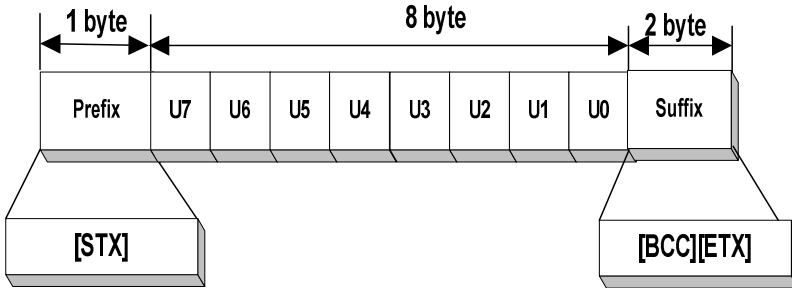
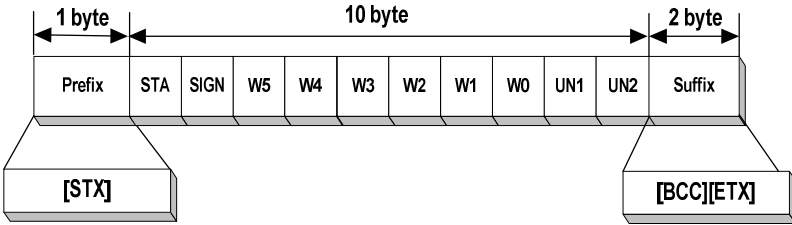
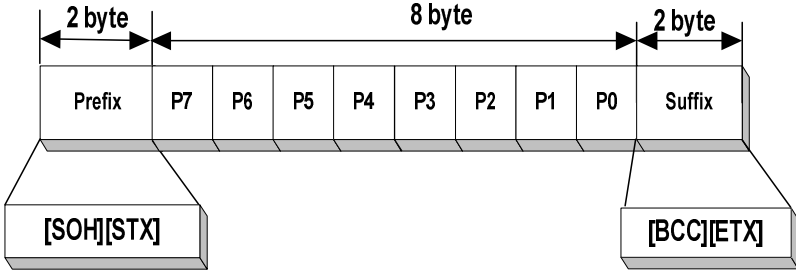

All Data Format (total price, weight, unit price) + PLU Number

## 9. Komunikaty o błędach

Komunikat	Przyczyna	Rozwiązanie
Err 1	Błąd zera wagi. Np. waga uruchomiona z ładunkiem na szalce.	Sprawdzić czy platforma jest pusta, sprawdzić czy platforma jest prawidłowo nałożona na krzyżak
Err 2	Błąd powrotu do trybu pracy normalnej	Kontakt w serwisem CAS

## 10. Specyfikacja

MODEL	DB – 1H	
Obciążenie	30 kg / 60 kg	60 kg / 150 kg
Dokładność	0,01 kg / 0,02 kg	0,02 kg / 0,05 kg
Wyświetlacz	VFD, 6 cyfr	
Wyjście	RS-232C	
Temp. pracy	-10°C   +40°C	
Zasilanie	230V, 50 Hz,	
Pobór mocy	około 10W	
Wymiar szalki	510 mm x 420mm	
Wymiar wagi	420 mm x 635 mm x 765 mm	
Masa wagi	19 kg	

## 11. Ograniczenia w użytkowaniu

Waga DB-1H jest przeznaczona do użytkowania w obiektach handlowych i, zgodnie z normą EN 61000-6-3.2001, spełnia wymagania klasy A dla emisji zakłóceń elektromagnetycznych.

Produkt klasy A, użytkowany w środowisku mieszkalnym, może być przyczyną zakłóceń elektromagnetycznych. W takim przypadku użytkownik powinien zastosować dodatkową ochronę przed zakłóceniami.



## 12. Deklaracja Zgodności



### (DECLARATION OF CONFORMITY) DEKLARACJA ZGODNOŚCI EC



MY  
(we)

CAS POLSKA Sp. z o.o.  
ul. Chrościckiego 93/105,  
02-414 Warszawa  
[www.WagiCAS.pl](http://www.WagiCAS.pl)

oświadczamy, że wyrób:  
(declare that following product)

**Produkt:** Waga nieautomatyczna  
(product) (non-automatic weighing instrument)

**Producent:** CAS CORPORATION  
(manufacturer)

**Typ:** DB-IH PLUS  
(type)

jest zgodny z następującymi dyrektywami :  
(conform to the following directives)

**EMC Dyrektywa** 2004/108/EEC (CLASS A); Ustawa z 13.04.2007r o kompatybilności elektromagnetycznej, Dz.U. 82 z 2007 poz. 556  
(2004/108/EC – electromagnetic compatibility)  
(EMC Directive) SK TECH CO., LTD. 820-2 Wolmoon-Ri, Wabu-Up, Namyangju-Si, Kyoungki-Do, KOREA  
**Wykonawca:** Carried out by  
**Użyte standardy:** EN 61326-1:2006 (Basic Immunity test requirements), EN 61326-2-1:2006  
(standards used) EN 61000-3-2:2005 EN 61000-3-3:1994+ A2:2005  
CISPR 11:2003+A1:2004 Class A  
**Nr projektu:** Test Report No. SKTCEE-090619-096

**LVD (Dyrektywa :** 2006/95/EC; Rozporządzenie MG z 21.08.2007, Dz.U.155 z 2007 poz. 1089) –  
(LVD Directive) bezpieczeństwo elektryczne  
(2006/95/EC – electrical security)  
**Wykonawca :** 820-2 Wolmoon-Ri, Wabu-Up, Namyangju-Si, Kyoungki-Do, KOREA  
(carried out by)

**Użyte standardy :** EN 60950-1:2001 +A11:2004  
(standards used)

**Raport z testów nr :** SKTCES-090706-044  
(test report no.)

**NAWI (Dyrektywa :** 2009/23/EC (dawniej 90/384/EEC); Rozporządzenie MGIPS z 11.12.2003,  
(NAWI Directive) Dz.U. 4 z 2004 poz. 23) – zagadnienia metrologiczne wag nieautomatycznych  
(2009/23/EC – formerly 90/384/EEC) - metrological aspect of non-automatic weighing instruments)

**Wykonawca** NWML Notified Body Number 0126  
(Carried out by) Stanton Avenue Teddington Middlesex TW11 OJZ, United Kingdom

**Użyte standardy:** EN 45501  
(Standards used)

**Nr raportu:** SN 1022, SN 1032, G20121  
**EC-TAC No.** UK2826

**Nazwisko:** Piotr Dobruszek – Prokurent  
(name)

**Data:** 13 lipca 2012  
(date)

# 13. Oświadczenie Zarządu CAS



Warszawa, 15 grudnia 2006

## OŚWIADCZENIE ZARZĄDU CAS POLSKA SP. Z O.O. W SPRAWIE DYREKTYW „WEEE” I „ROHS”

Rzeczy techniki i technologii w zakresie sprzętu elektrycznego i elektronicznego powoduje powstanie w coraz krótszym czasie nowych generacji urządzeń. Konsekwencją tego jest powstawanie znaczących ilości odpadów, skracając się bowiem czas życia tego sprzętu jako aktywnego produktu.

W sprzęcie tym zawartych jest wiele substancji niebezpiecznych takich jak: rtęć, kadm, ołów, chrom sześciowartościowy lub środki zmniejszające palność. Powoduje to, że powstające z niego odpady są również niebezpieczne dla środowiska.

Unia Europejska podjęła kroki w zakresie prawodawstwa, aby wymusić działania zmierzające do zminimalizowania zagrożeń wynikających z tego faktu. W tym celu zostały powołane do życia stosowne Dyrektywy Rady:

- 2002/96/WE (WEEE) „w sprawie zużytego sprzętu elektrycznego i elektronicznego”, wdrożona do prawodawstwa polskiego Ustawą z dnia 29 lipca 2005 r. „o zużytym sprzęcie elektrycznym” (Dz.U. 180 z 2005 poz. 1495).
- 2002/95/WE (ROHS) „w sprawie ograniczenia stosowania niektórych niebezpiecznych substancji w sprzęcie elektrycznym i elektronicznym”, wdrożona do prawodawstwa polskiego Rozporządzeniem Ministra Gospodarki i Pracy z dnia 6 października 2004r. „w sprawie szczegółowych wymagań dotyczących ograniczenia wykorzystywania w sprzęcie elektronicznym i elektrycznym niektórych substancji mogących negatywnie wpływać na środowisko” (Dz.U. 229 z 2004 poz. 2310).

Wyżej wymieniona Ustawa, między innymi, określa zasady postępowania ze zużytym sprzętem elektronicznym w sposób zapewniający ochronę zdrowia i życia ludzi oraz ochronę środowiska. Firmy wprowadzające na rynek sprzęt elektryczny i elektroniczny, spełniając obowiązek wynikający z ustawy, mają obowiązek oznaczania tego sprzętu znakiem:



**Wagi elektroniczne wprowadzane na rynek przez CAS Polska Sp. z o.o. podlegają Dyrektywie WEEE jako przyrządy do nadzoru i kontroli, wymienione w załączniku nr 1A, kategoria 9. Są one przewidziane do stosowania poza gospodarstwami domowymi.**

Zaklasyfikowanie wyrobów jako przyrządy do nadzoru i kontroli nie nakłada na producenta obowiązku stosowania się do wymagań ograniczania ilości substancji niebezpiecznych stawianych przez Dyrektywę ROHS, tym niemniej CAS Corporation dokłada wszelkich starań aby produkty wprowadzane przez niego na rynek były maksymalnie bezpieczne dla użytkownika i środowiska.

**O wagach zakupionych w CAS Polska Sp. z o.o., które ulegną zużyciu należy informować sprzedawcę. Użytkownikowi zostanie wskazany adres najbliższego punktu zbierającego zużyty sprzęt elektroniczny lub, w przypadku wag o masie powyżej 50kg, sprzęt zostanie odebrany przez CAS Polska.**

Piotr Dobruszek

Prokurent  
CAS Polska Sp. z o.o.

CAS Polska Sp. z o.o., ul. Chrościckiego 93/105, 02-414 Warszawa  
tel.: +48 22 5719 470, fax: +48 22 5719 471  
e-mail: [biuro@wagiCAS.pl](mailto:biuro@wagiCAS.pl), [www.wagiCAS.pl](http://www.wagiCAS.pl)

REGON 016199377, NIP 524-23-33-481  
Sąd Rejonowy m. st. Warszawy, XX Wydział Gospodarczy KRS 0000210580  
Kapitał zakładowy 235 000,00 zł  
Bank BPH S.A., nr rachunku 63 1060 0076 0000 3200 0094 6776





CAS POLSKA Sp. z o.o.  
ul. Chrościckiego 93/105  
02-414 Warszawa  
Tel: 22 255 90 00  
Fax: 22 255 90 01  
e-mail: [biuro@WagiCAS.pl](mailto:biuro@WagiCAS.pl)  
[www.WagiCAS.pl](http://www.WagiCAS.pl)