



# Defender<sup>®</sup> 5000 Indicators Instruction Manual



TD52XW



TD52P



## TABLE OF CONTENTS

<b>1. INTRODUCTION</b> .....	<b>5</b>
1.1 Safety Precautions.....	5
1.1.1 Relay Option Safety Precautions.....	5
1.2 Overview of Parts and Controls.....	6
1.3 Control Functions.....	9
<b>2. INSTALLATION</b> .....	<b>10</b>
2.1 Unpacking.....	10
2.2 External Connections.....	10
2.2.1 Scale Base with Connector.....	10
2.2.2 RS232 interface Cable to TD52P.....	10
2.2.3 AC Power to TD52P.....	10
2.2.4 AC Power to TD52XW.....	10
2.2.5 Battery Power.....	10
2.3 Internal Connections.....	11
2.3.1 Opening the Housing.....	11
2.3.2 Scale Base Without Connector.....	11
2.3.3 RS232 Interface Cable to TD52XW.....	13
2.3.4 MICRO SD Card Installation.....	14
2.4 TD52XW Rear Housing Orientation.....	14
2.5 Mounting Bracket.....	14
<b>3. SETTINGS</b> .....	<b>15</b>
3.1 Menu Structure.....	15
3.2 Menu Navigation.....	17
3.3 Calibration Menu.....	18
3.3.1 Zero Calibration.....	18
3.3.2 Span Calibration.....	18
3.3.3 Linearity Calibration.....	19
3.3.4 GEO Adjustment.....	20
3.4 Setup Menu.....	21
3.4.1 Capacity Unit.....	21
3.4.2 Range.....	21
3.4.3 Capacity.....	22
3.4.4 Graduation.....	22
3.4.5 Language.....	22
3.4.6 Power On Zero.....	22
3.4.7 Power On Unit.....	23
3.4.8 Key Beep.....	23
3.4.9 Transaction Counter.....	23
3.4.10 I/O Type.....	23
3.4.11 Input 1 Trigger.....	23
3.4.12 Input 2 Trigger.....	23

3.4.13 Reset .....	23
3.5 Readout Menu .....	24
3.5.1 Stability .....	24
3.5.2 Zero Range .....	24
3.5.3 Filter Level .....	24
3.5.4 Auto Zero Tracking .....	24
3.5.5 Auto Dim .....	24
3.5.6 Brightness .....	25
3.5.7 ScreenSaver .....	25
3.5.8 Screen Saver Icon .....	25
3.5.9 Auto Off .....	25
3.5.10 Adjust Contrast .....	25
3.5.11 Window On Top .....	25
3.5.12 Reset .....	25
3.6 Discrete I/O .....	26
3.7 Weighing Unit .....	27
3.7.1 Gram (g) .....	27
3.7.2 Kilogram (kg) .....	27
3.7.3 Pound (lb) .....	27
3.7.4 Ounce (oz) .....	27
3.7.5 Pound: Ounce (lb: oz) .....	27
3.7.6 Tonne (Metric Tonne) .....	27
3.7.7 Ton (Short Ton) .....	28
3.7.8 Custom Unit (c) .....	28
3.8 GLP/GMP Menu .....	29
3.8.1 Date Format .....	29
3.8.2 Date .....	29
3.8.3 Time Format .....	29
3.8.4 Time .....	29
3.8.5 Project ID .....	29
3.8.6 Scale ID .....	29
3.8.7 Reset .....	29
3.9 Communication .....	30
3.9.1 RS232/2nd RS232 Configuration .....	30
3.9.2 Print Setup of RS232/2nd RS232 .....	31
3.9.3 RS485 Configuration .....	34
3.9.4 Ethernet Configuration .....	34
3.9.5 Wifi Configuration .....	34
3.9.6 Bluetooth Configuration .....	35
3.9.7 Analog Configuration .....	35
3.10 Maintenance Configuration .....	35
3.11 Lock Key Configuration .....	35

3.11 Lock Key Configuration .....	35
<b>4. OPERATION .....</b>	<b>36</b>
4.1 Weighing.....	36
4.1.1 Application Setup .....	36
4.1.2 Tare.....	37
4.1.3 Accumulation .....	38
4.1.4 ID Input .....	39
4.1.5 Expand x10.....	39
4.1.6 Input/Output (I/O) Setup.....	39
4.2 Counting .....	40
4.2.1 Set the Average Piece Weight (APW).....	40
4.2.2 Application Setup .....	42
4.2.3 Accumulation .....	42
4.2.4 Input/Output (I/O) Setup.....	43
4.3 Check.....	43
4.3.1 Check Weighing (default) .....	43
4.3.1.1 Configuration .....	44
4.3.2 Check Counting .....	45
4.3.3 Application Setup .....	45
4.3.4 Input/Output (I/O) Setup.....	47
4.4 Percent Weighing.....	47
4.4.1 Establishing a Reference Weight .....	48
4.4.2 Application Setup .....	48
4.4.3 Input/Output (I/O) Setup.....	49
4.5 Dynamic Weighing .....	50
4.5.1 Application Setup .....	50
4.5.2 ID Input .....	52
4.5.3 Average Time Setup.....	52
4.5.4 Input/Output (I/O) Setup.....	53
4.6 Filling .....	54
4.6.1 Establishing target weights.....	54
4.6.2 Application Setup .....	55
4.6.3 Input/Output (I/O) Setup.....	56
<b>5. SERIAL COMMUNICATION.....</b>	<b>57</b>
5.1 Interface Command .....	57
5.2 RS232 Interface .....	58
5.3 Connecting to a Computer.....	58
5.4 Connecting to a Serial Printer .....	58
5.5 Printouts .....	58
5.6 Printout Examples.....	59
<b>6. MICRO SD CARD/USB .....</b>	<b>60</b>
6.1 Library .....	60

---

6.2 User.....	62
6.3 Alibi.....	65
6.4 Log.....	66
6.5 Editable.....	66
6.5.1 USB.....	66
<b>7. LEGAL FOR TRADE.....</b>	<b>68</b>
7.1 Settings.....	68
7.2 Verification .....	68
7.3 Sealing.....	68
<b>8. MAINTENANCE.....</b>	<b>69</b>
8.1 Model T52P Cleaning .....	69
8.2 Model TD52XW Cleaning.....	69
8.3 Troubleshooting.....	69
8.4 Service Information .....	70
<b>9. TECHNICAL DATA.....</b>	<b>71</b>
9.1 Specifications.....	71
9.2 Accessories and Options.....	72
9.3 Drawings and Dimensions.....	73
9.4 Table of Geo Values .....	74
<b>10. COMPLIANCE .....</b>	<b>75</b>
<b>11. APPENDICES .....</b>	<b>77</b>
11.1 Appendix A.....	77
11.2 Appendix B.....	78
11.3 Appendix C.....	79

# 1. INTRODUCTION

This manual contains installation, operation and maintenance instructions for the TD52P and TD52XW Indicators. Please read this manual completely before installation and operation.

## 1.1 Safety Precautions



For safe and dependable operation of this equipment, please comply with the following safety precautions:

- Verify that the input voltage range printed on the data label matches the local AC power to be used.
- Make sure that the power cord does not pose a potential obstacle or tripping hazard.
- Use only approved accessories and peripherals.
- Operate the equipment only under ambient conditions specified in these instructions.
- Disconnect the equipment from the power supply when cleaning.
- Do not operate the equipment in hazardous or unstable environments.
- Do not immerse the equipment in water or other liquids.
- Service should only be performed by authorized personnel.
- The TD52XW is supplied with a grounded power cable. Use only with a compatible grounded power outlet.

### 1.1.1 Relay Option Safety Precautions

This equipment may have an optional Discrete I/O board installed. This option allows external devices to be controlled by the indicator.



**CAUTION: ELECTRICAL SHOCK HAZARD. REMOVE ALL POWER CONNECTIONS TO THE INDICATOR BEFORE SERVICING OR MAKING INTERNAL CONNECTIONS. THE HOUSING SHOULD ONLY BE OPENED BY AUTHORIZED AND QUALIFIED PERSONNEL, SUCH AS AN ELECTRICAL TECHNICIAN.**

Before making connections to the Relay terminals, remove power from the system. If the system contains an optional rechargeable battery system, be sure that the **ON/CLR Off** button is used to fully turn off the system after removing the AC power plug.

More detailed installation instructions are included with the Discrete I/O kit at the time of purchase.

## 1.2 Overview of Parts and Controls

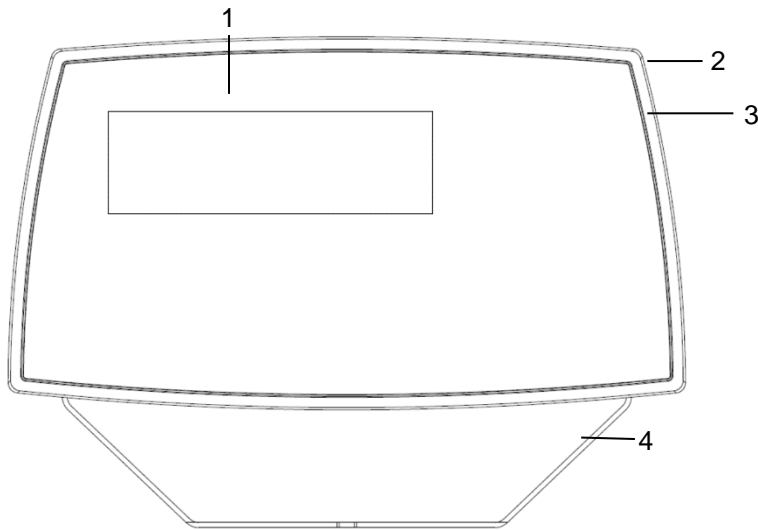


TABLE 1-1 TD52P PARTS

Item	Description
1	Data Label
2	Front Housing
3	Control Panel
4	Mounting Bracket
5	Screws (4)
6	Adjusting Knobs (2)
7	Security Screw
8	Accessory Cover
9	Rear Housing
10	Power Connector
11	RS232 Connector
12	Load Cell Connector

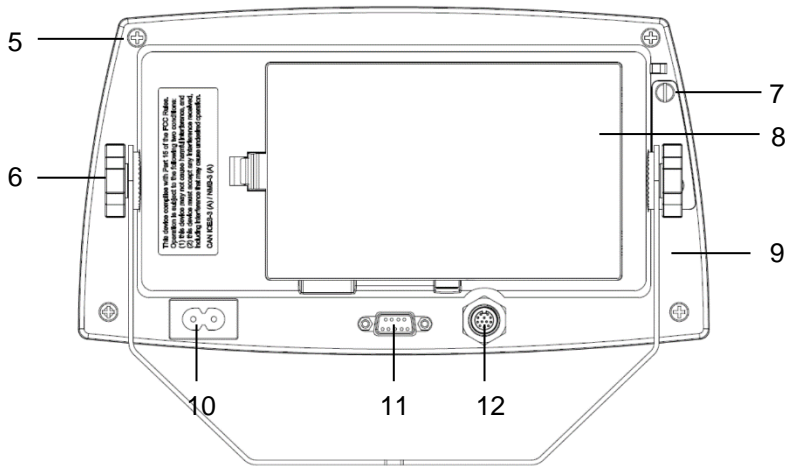


Figure 1-1 TD52P Indicator



## 1.2 Overview of Parts and Controls (Cont.)

TABLE 1-2 TD52XW PARTS

Item	Description
1	Control Panel
2	Front Housing
3	Screws (6)
4	Adjusting knobs (2)
5	Rear Housing
6	Mounting Bracket
7	Load Cell Connector
8	Strain Relief for Option
9	Power Cord
10	Strain Relief for Option

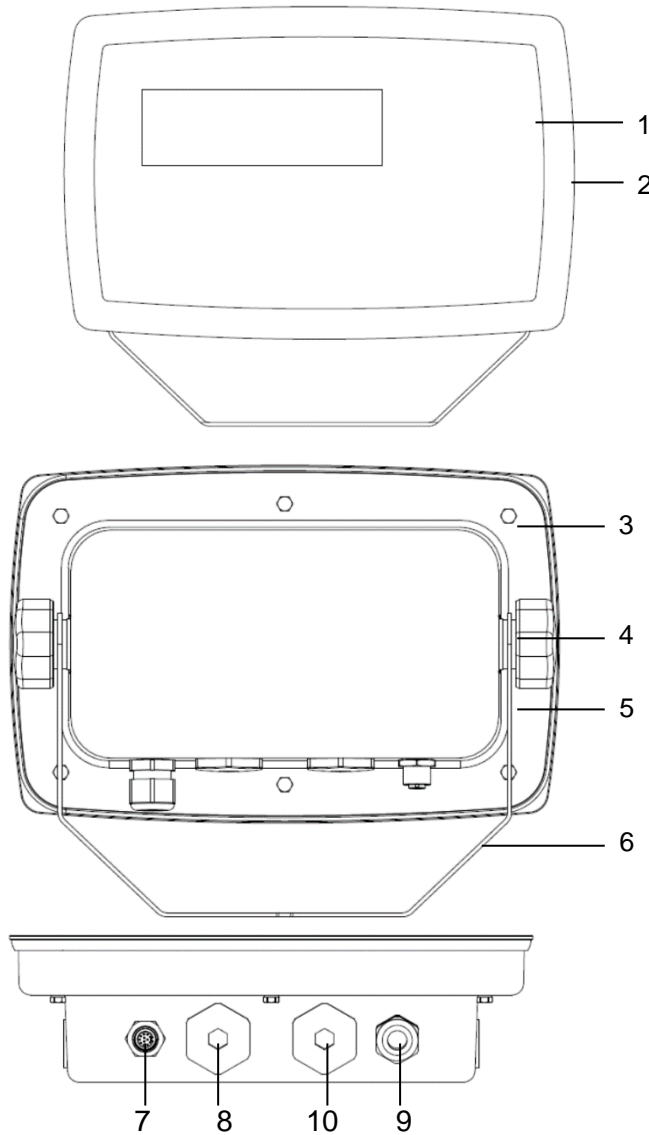


Figure 1-2 TD52XW Indicator

## 1.2 Overview of Parts and Controls (Cont.)

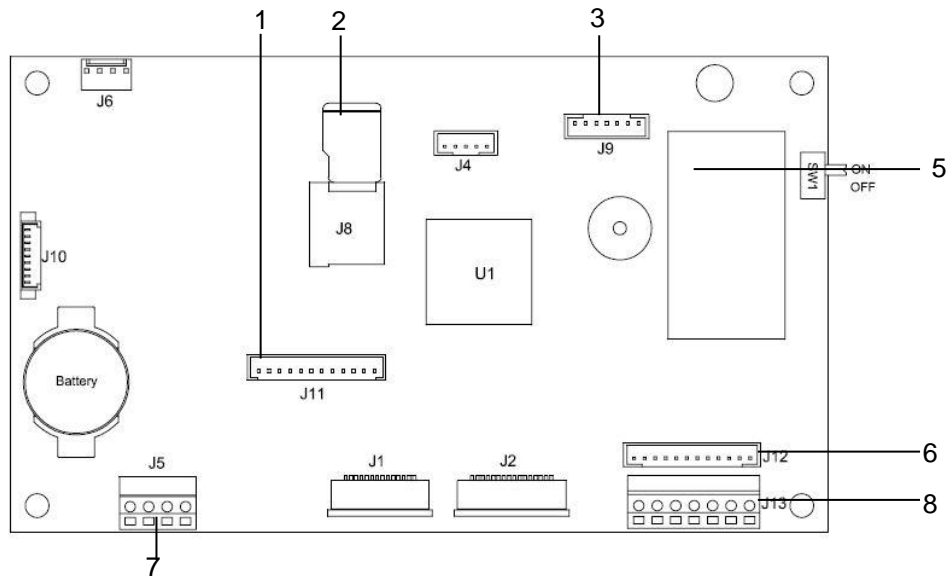
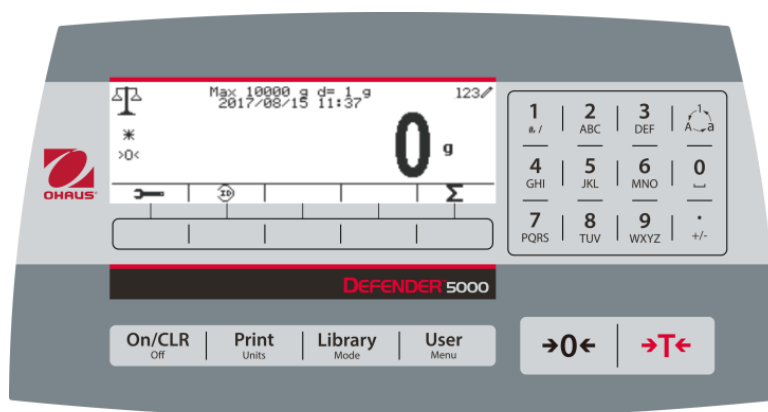


Figure 1-3 Main PC Board

**TABLE 1-3 MAIN PC BOARD**

Item	Description
1	IO/Analog/RS232-RS485-USB Device connector (J11)
2	Micro-SD Card slot (J8)
3	Rechargeable Battery Pack connector (J9)
4	USB Host/Ethernet connector (J4)
5	Security Switch connector (SW1)
6	Load Cell connector (J12)
7	RS232 connector (J5)
8	Load Cell Terminal Block (J3)

### 1.3 Control Functions



Button	Action
	Short press: If the terminal is Off, power on the terminal; if the terminal is On, clear the data input. Long press: Power off the terminal.
	Short press: Send the current display value to RS232 port or Option when properly enabled. Long press: Change the current weighing unit. Press and hold the key to scroll through the list of enabled units. Release the key to switch to the unit selected.
	Short press: Press the key to enter the Library. Long press: Press and hold this key to change weighing modes. Press and hold the key to scroll through all weighing modes. Release the key to switch to the mode selected.
	Short press: Press the key to enter user profile. Long press: Press the key to enter user menu.
	The 5 Softkeys correspond to several icons at the bottom of the display area. These icons indicate for each Softkey functions specifically available for configuration and operation of the mode.
	<p>To enter '2'-'9', press the numeric button in the mode of numeric input.</p> <p>To Enter 'A', press  2 times in the mode of uppercase input. To enter 'z', press  5 times in the mode of lowercase input.</p>
	<p>To enter '0', press the button in the mode of numeric input. To enter a space, press the button in the mode of uppercase or lower case input.</p>
	<p>To enter '1', press the button in the mode of numeric input. To enter '#', '/', '&amp;', '!', '?', '*' or '^', press the button in the mode of lowercase input.</p>
	<p>Switch between three input modes – numeric, lowercase and uppercase input.</p>
	<p>To enter '.', press the button in the mode of numeric input. To enter '+' or '-', press the button in the mode of uppercase or lowercase input.</p>
	Short press: When the load on the pan is within the zero range, press this key to set the display to zero.
	Short press: When a container is on the pan, press this key to store the weight of the container as the tare value. Short press: Enter the known weight of a container using the numeric keypad, and then press this key to establish the preset tare value. Short press: When a tare has been entered, empty the pan and press this key to clear the tare value. Long press: If a preset tare has been entered, press this key to view the preset tare value.

## 2. INSTALLATION

### 2.1 Unpacking

Unpack the following items:

- TD52P or TD52XW Indicator
- AC Power Cord (for TD52P only)
- Mounting Bracket
- Knobs (2)
- Drilled Sealing Screws (for TD52XW only)
- Quick installation Guide
- Warranty Card
- Ferrite core

### 2.2 External Connections

#### 2.2.1 Scale Base with Connector

OHAUS bases with a connector can be attached to the external load cell connector (Figure 1-1, item 12). To make the connection, plug the base connector onto the external load cell connector. Then rotate the base connector's locking ring clockwise. Refer to section 2.3.2 for bases without a connector.

#### 2.2.2 RS232 interface Cable to TD52P

Connect the optional RS232 cable to the RS232 connector (Figure 1-1, item 11).

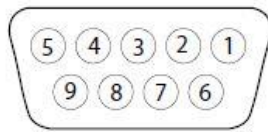


Figure 2-1 RS232 Pins

Pin	Connection
1	N/C
2	TXD
3	RXD
4	N/C
5	GND
6	N/C
7	CTS
8	RTS
9	N/C

#### 2.2.3 AC Power to TD52P

Connect the AC power cord (supplied) to the power receptacle (Figure 1-1, item 10), then connect the AC plug to an electrical outlet.

#### 2.2.4 AC Power to TD52XW

Connect the AC plug to a properly grounded electrical outlet.

#### 2.2.5 Battery Power

The indicator can be operated on the rechargeable battery pack (optional) when AC power is not available. It will automatically switch to battery operation if there is power failure or the power cord is removed. The indicator can operate for up to 21 hours on battery power. During battery operation, the battery charge symbol indicates the battery status. The indicator will automatically turn-off when the batteries are fully discharged. Find detailed installation information in battery pack (P/N 30424405) operation manual.

	Battery 5 - 25 % remaining
	Battery 25 - 50 % remaining
	Battery 50 - 75 % remaining
	Battery 75 - 100 % remaining

## 2.3 Internal Connections

Some connections require the housing to be opened.

### 2.3.1 Opening the Housing



**CAUTION: ELECTRICAL SHOCK HAZARD. REMOVE ALL POWER CONNECTIONS TO THE INDICATOR BEFORE SERVICING OR MAKING INTERNAL CONNECTIONS. THE HOUSING SHOULD ONLY BE OPENED BY AUTHORIZED AND QUALIFIED PERSONNEL, SUCH AS AN ELECTRICAL TECHNICIAN.**

#### TD52P

Remove the four Phillips head screws from the rear housing.

Remove the front housing being careful not to disturb the internal connections.

Once all connections are made, reattach the front housing.

#### TD52XW

Remove the four hex head screws from the rear housing.

Open the housing by carefully pulling the front housing forward.

Once all connections are made, reattach the front housing.

The screws should be tightened to 2.5 N•m (20-25 in-lb) torque to ensure a watertight seal.

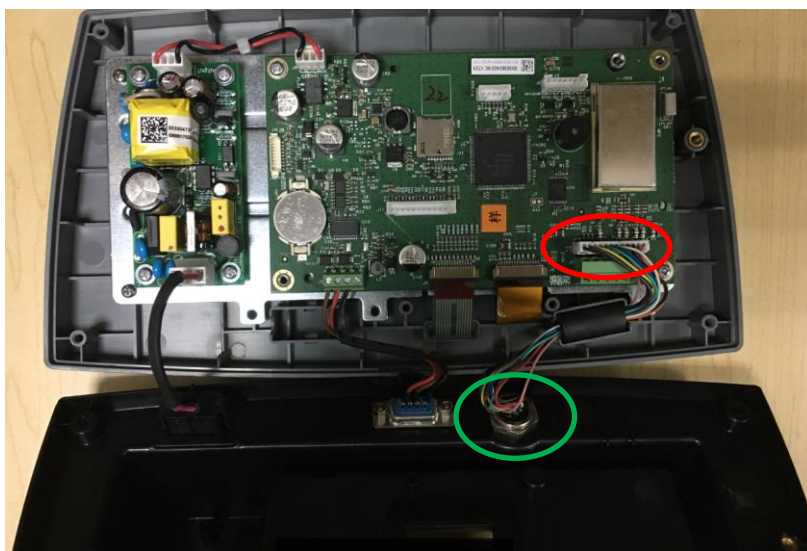
### 2.3.2 Scale Base Without Connector

For connecting bases (which do not have the Defender base quick connector) to a TD52P or TD52XW, a Load cell cable gland kit (P/N 30379716) is available as an accessory.

#### Removing the pre-installed Load Cell connector and wiring harness

Before doing the connections, remove the pre-installed Load Cell connector and wiring harness by following the steps below.

1. Open the housing by carefully pulling the front housing forward.
2. Unplug the white load cell connector from the main PCBA board (red circle).
3. Remove the metal terminal (Figure 1-1, item 12) connector from the rear housing. (green circle)



#### Installing Load Cell Cable and Connectors

In order to meet certain electrical noise emission limits and to protect the TD52P and TD52XW from external influences, it is necessary to install a ferrite core on the load cell cable connected to the terminal. The ferrite core is included with the terminal.

To install the ferrite, simply route the cable through the center of the core and then take one wrap around the outside of the core and route the cable through the center again. Either the complete cable

or the individual wires can be wrapped through the ferrite. This should be done as close to the enclosure as possible. See Figure 2-2.



Figure 2-2

**Main Board Wiring Connections**

Once the TD52P and TD52XW enclosure is open, connections can be made to the terminal blocks on the main board, as shown in Figure 2-3.

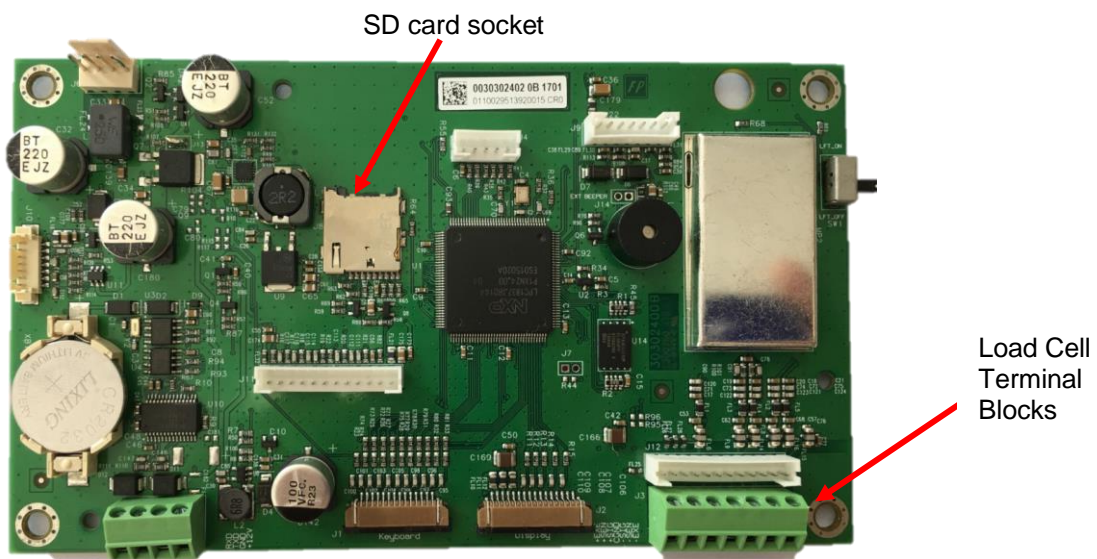
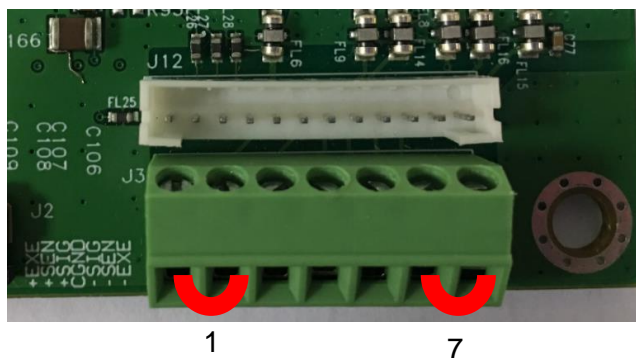


Figure 2-3

**Jumper Connections**

The TD52P and TD52XW indicators are designed to support both 2mV/V and 3mV/V load cells from the same circuitry. A load cell output rating selection jumper is not required.

Figure 2-4 shows the terminal definitions for the analog load cell terminal blocks. Note that when using four-wire load cells, jumpers must be placed between the +Excitation and +Sense terminals and between the Excitation and Sense terminals.



Pin	Connection
J3-1	+EXE
J3-2	+SEN
J3-3	+SIN
J3-4	GND
J3-5	-SIN
J3-6	-SEN
J3-7	-EXE

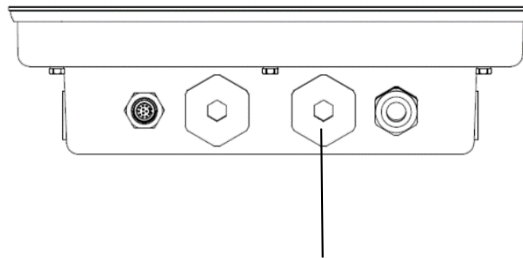
Figure 2-4 Jumper Connections

After wiring is completed, replace the indicator housing screws. Make sure the liquid-tight connector is properly tightened.

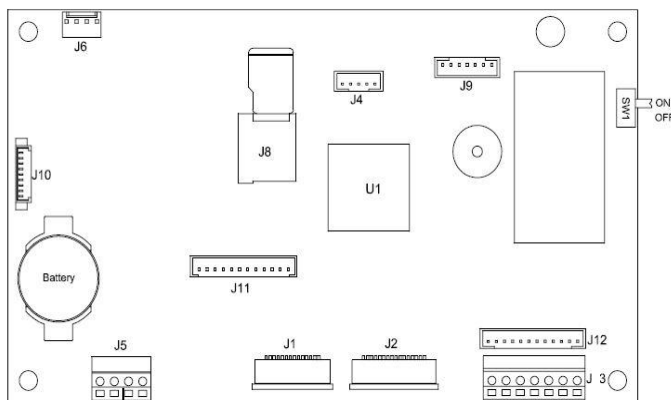


### 2.3.3 RS232 Interface Cable to TD52XW

Pass the optional RS232 cable through the strain relief and attach it to terminal block J5. Tighten the strain relief to maintain a watertight seal.



Strain Relief for Option



RS232 connector (J5)



### 2.3.4 MICRO SD Card Installation

The SD memory card can be used for additional storage in the Checkweighing and Counting applications. Figure 2-5 shows the installation of an SD card into the socket on the edge of the TD52P and TD52XW main boards.



Figure 2-5 Sliding an SD Card into the SD Socket (left); SD Card Installed (right)

### 2.4 TD52XW Rear Housing Orientation

The TD52XW is delivered in the wall mount orientation with the connections exiting below the display. The rear housing may be reversed so the connections exit above the display when the TD52XW is placed horizontally on a bench. To reverse the rear housing, remove the four Phillips head screws, carefully rotate the housing 180°, and reinstall the screws.

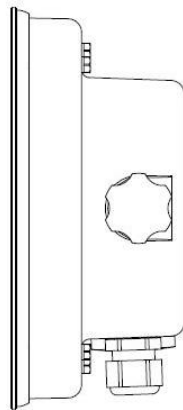


Figure 2-6 Wall Mount Configuration

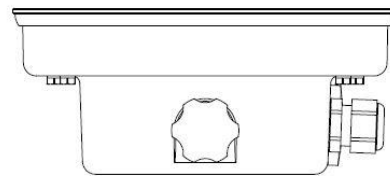


Figure 2-7 Bench Top Configuration

### 2.5 Mounting Bracket

Attach the bracket to a wall or table using fasteners (not supplied) that are appropriate for the type of mounting surface. The bracket will accommodate up to 6 mm (1/4") diameter screws. Locate the mounting holes as shown in Figure 2-8.

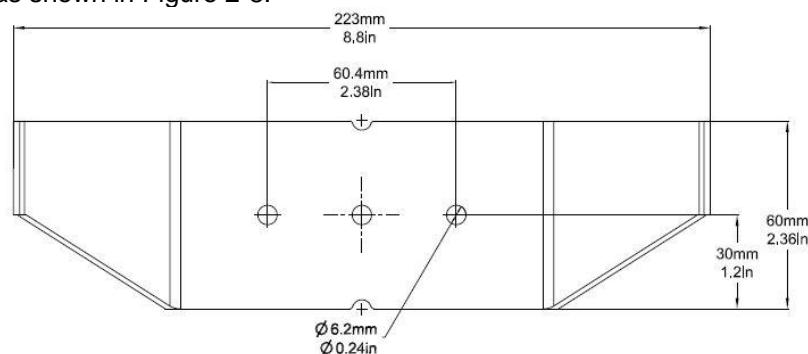


Figure 2-8 Mounting Bracket Dimensions



# 3. SETTINGS

## 3.1 Menu Structure

TABLE 3-1 MENU STRUCTURE

<b>Calibration</b>	<b>Setup</b>	<b>Read Out</b>	<b>Application Mode</b>
Zero	Capacity Unit	Stability	Weighing
Span	Range	Zero Range	Counting
Linearity	Capacity & Graduation	Filter Level	Check
GEO	> 1 < Capacity	Auto Zero Track	Percent
	> 1 < Graduation	Auto Dim	Dynamic
	> 2 < Capacity	Brightness	Filling
	> 2 < Graduation	Screensaver	Reset
	Language	Screen Saver Icon	
	Power On Zero	Auto Off	
	Power On Unit	Adjust Contrast	
	Key Beep	Window On Top	
	Transaction Counter	Reset	
	Next Transaction		
	I/O Type		
	Input 1 Trigger		
	Input 2 Trigger		
	Reset		

<b>Unit</b>
Gram(g)
Kilogram(kg)
Pound(lb)
Ounce(oz)
Pound:Ounce (lb:oz)
Tonne(t)
Ton(ton)
Custom Unit
Unit Name
Factor
Exponent
LSD
Reset

<b>GMP</b>
Date Format
Date
Time Format
Time
Project ID
Scale ID
Reset

<b>Communication</b>		
RS232/ 2 <sup>nd</sup> RS232/USB Device*	Configuration	Baud Rate
		Parity
		Stop Bit
		Handshake
		Alt Print CMD
		Alt Tare CMD
		Alt Zero CMD
	Reset	
	Print Setup	Assignment
		Print Options
		Print Cal Data
		Select Template
		Edit Template
		Edit String
Reset		
RS485*	Configuration	Address
		Baud Rate
		Parity
		Stop Bit
		Handshake
		Alt Print CMD
		Alt Tare CMD
	Alt Zero CMD	
	Reset	
	Print Setup	Assignment
		Print Options
		Print Cal Data
		Select Template
		Edit Template
Edit String		
Reset		
<b>Communication</b>		

Ethernet*	Configuration	Host Name
		MAC Address
		Port
		Version
		DHCP
		IP Address
		Subnet Mask
		Gateway
		Primary DNS
		Secondary DNS
		Alt Print CMD
		Alt Tare CMD
		Alt Zero CMD
		Reset
Print Setup	Assignment	
	Print Options	
	Print Cal Data	
	Select Template	
	Edit Template	
	Edit String	
	Reset	
Wifi&Bluetooth*	Wifi	MAC Address
		Network
		Port
		DHCP
		IP Address
		Gateway
		DNS
		Subnet Mask
		Alternate Command
		Reset
	Bluetooth	Device name
	Print Setup	Assignment
		Print Options
		Print Cal Data
Select Template		
Edit Template		
Edit String		
Reset		
Analog*	Source	<b>None</b> , Displayed Weight, ABS-Displayed Weight, Gross Weight
	Output Type	<b>4-20mA</b> , 0-10V
	Zero Value	0(any valid value below the high limit)
	Full Scale Value	Desired source value, scale capacity
	Cal Output Zero	
	Cal Output Full	

SD Card/USB	
Library	
USB	
Memory	Mode
	<i>Auto Print</i>
	<i>Review</i>
	Editable
	<i>Link to</i>
User	User Profiles
	Supervisor Authority
	Password rule

Maintenance
Export Menu
Import Menu
Diagnosis
Format SD
Service Menu

Lock Key
Lock All Keys
Lock Off Key
Lock Zero Key
Lock Print Key
Lock Unit Key
Lock Soft Key
Lock Mode key
Lock Tare key
Lock Menu key
Reset

\* Sub- menu for options will be active only when the specific board is installed.

**Note:** When you select Format SD in the maintenance menu, all the data in your SD card will be deleted.

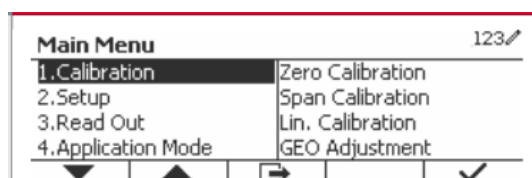
The Bluetooth® word mark and logos are registered trademarks owned by Bluetooth SIG, Inc. and any use of such marks by OHAUS is under license.

## 3.2 Menu Navigation

To enter the Main Menu, press the button



from any application home screen.





### Changing Settings

To change a menu setting, navigate to that setting using the following steps:



#### 1. Enter the Menu

From any Application screen, press the  button. The Main Menu List appears on the screen.

#### 2. Select the Sub-menu


Scroll to the desired Sub-menu in the Main Menu List using the Softkey corresponding to the icon . Press the Softkey corresponding to the icon  to display the Sub-menu items.


#### 3. Select the Sub-Menu Item

Scroll to the desired Sub-menu Item using the Softkey corresponding to the icon . Press the Softkey corresponding to the icon  to view the Sub-menu item's settings.

#### 4. Select the Setting

Scroll to the desired Setting using the Softkey corresponding to the icon .

Press the Softkey corresponding to the icon  to select the setting.

Press the Softkey corresponding to the icon  to return to the previous screen.

Press the Softkey corresponding to the icon  to exit the menu and return to the last active Application mode.

## 3.3 Calibration Menu

The TD52 indicator offers three calibration methods: Zero Calibration, Span Calibration and Linearity Calibration.


### NOTES:

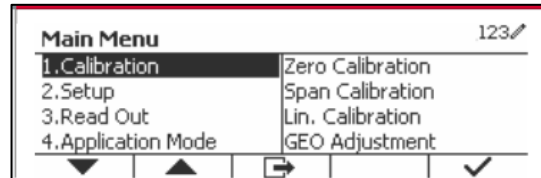
1. Make sure that appropriate calibration masses are available before calibration.
2. Make sure that the scale base is level and stable during the entire calibration process.
3. Calibration is unavailable with LFT set to ON.
4. Allow the Indicator to warm up for approximately 5 minutes after stabilizing to room temperature.
5. To abort calibration, press the Softkey corresponding to the icon 'X' anytime during the calibration process.
6. When any selection within the GMP menu is enabled, calibration results are automatically printed.
7. When the calibration is completed, the output of the calibration result is in the same unit as the weighing status.

### 3.3.1 Zero Calibration

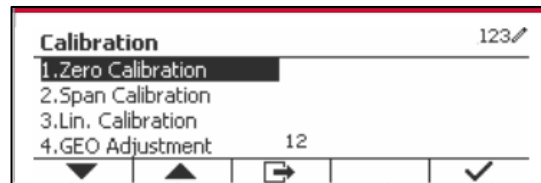
Zero calibration uses one calibration point. The zero calibration point is established with no weight on the scale. Use this calibration method to adjust for a different dead load without affecting the span or linearity calibration.

#### Calibration procedures:

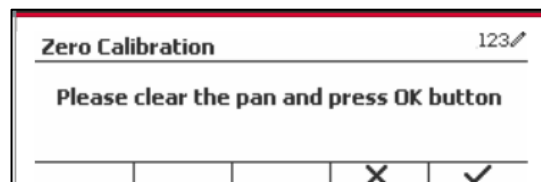
Long press the button  to enter the Main Menu. Press the Softkey corresponding to the icon ✓ to enter the Calibration sub-menu.



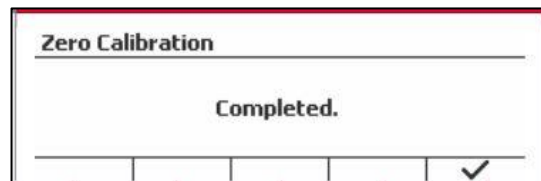
Zero Calibration is on the top of the list of Calibration by default. Just press the Softkey corresponding to the icon ✓ to initiate Zero Calibration.



Clear the pan and then press the Softkey corresponding to the icon ✓.

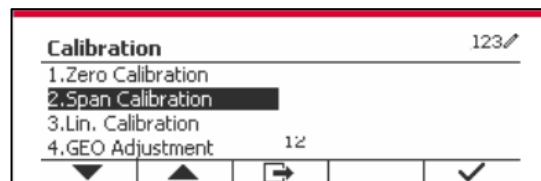


The message 'Completed' will be displayed on the screen.



Exit Zero Calibration by pressing the Softkey corresponding to the icon ✓.

To return to the Main Menu, press the Softkey corresponding to the icon ✓.



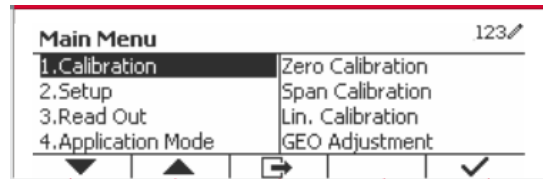
### 3.3.2 Span Calibration

Span Calibration uses one point. The span calibration point is established with a calibration mass placed on the scale.

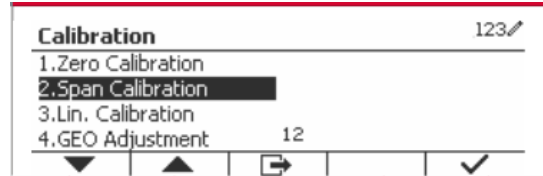
**Note:** Span Calibration should be performed after Zero Calibration.

**Calibration procedures:**

Long press the button  to enter the Main Menu.

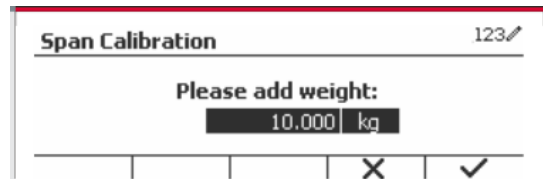


Press the Softkey corresponding to the icon ✓ to enter the Calibration sub-menu.

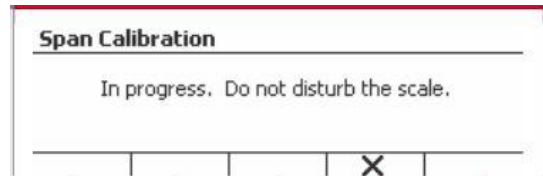


Scroll to Span Calibration using the Softkey corresponding to the icon ▼.

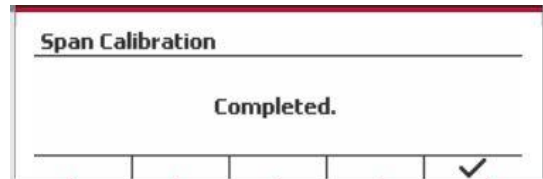
Press the Softkey corresponding to the icon ✓ to initiate Span Calibration.



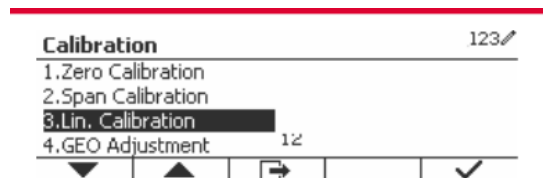
Place a calibration mass of the specified weight on the pan and press the Softkey corresponding to the icon ✓. To change to a different calibration point, input the value desired, and then place the corresponding weight on the pan for calibration. A suggestive message shows on the screen.



The message 'Completed' will be displayed on the screen.



Exit Span Calibration by pressing the Softkey corresponding to the icon ✓.



To return to the Main Menu, press the Softkey corresponding to the icon →.

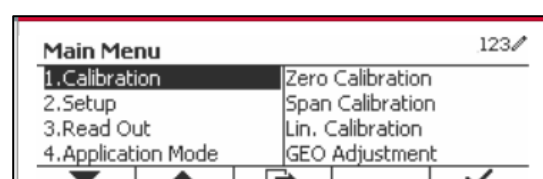
Note: Span Calibration should be performed after Zero Calibration.

**3.3.3 Linearity Calibration**

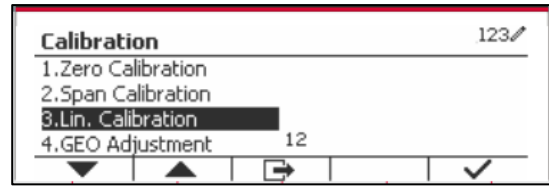
Linearity calibration uses 3 calibration points. The full calibration point is established with a weight on the scale. The mid calibration point is established with a weight equal to half of the full calibration weight on the scale. The zero calibration point is established with no weight on the scale. The full calibration and mid calibration points can be altered by the user during the calibration procedure.

**Calibration procedures:**

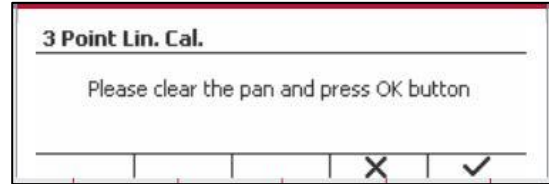
Long press the button  to enter the Main Menu.



Press the Softkey corresponding to the icon ✓ to enter the Calibration sub-menu.  
 Scroll to Linearity Calibration using the Softkey corresponding to the icon ▼.

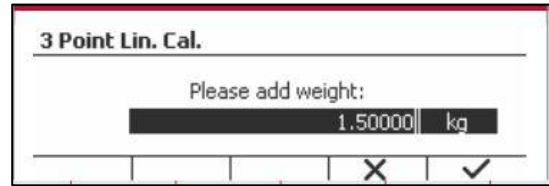


Press the Softkey corresponding to the icon ✓ to initiate Linearity Calibration.

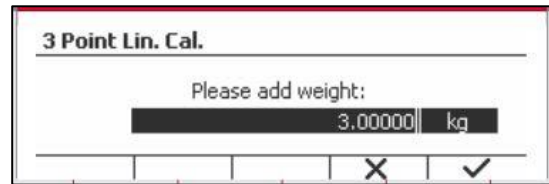


Clear the pan and press the Softkey corresponding to the icon ✓.

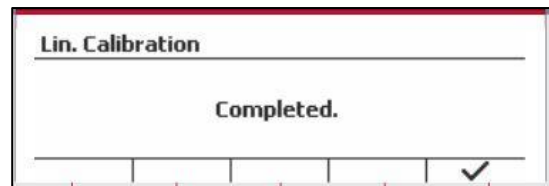
Put the calibration mass of the specified weight on the pan, and then press the Softkey corresponding to the icon ✓ for confirmation. To change to a different calibration point, input the value desired, and then place the corresponding weight on the pan for calibration.



Put the calibration mass on the pan, and then press the Softkey corresponding to the icon ✓ for confirmation. To change to a different calibration point, input the value desired, and then place the corresponding weight on the pan for calibration.

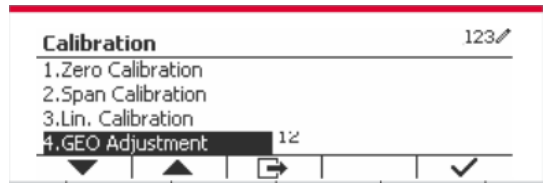


The message 'Completed' will be displayed on the screen.



Exit Linearity Calibration by pressing the Softkey corresponding to the icon ✓.

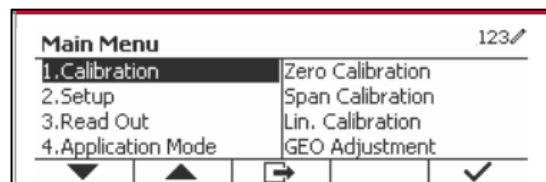
To return to the Main Menu, press the Softkey corresponding to the icon →.



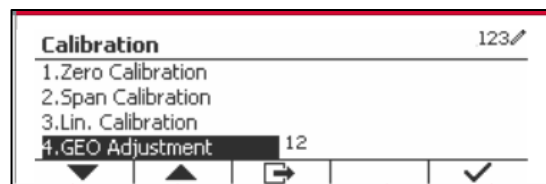
### 3.3.4 GEO Adjustment




Set the GEO factor that corresponds to your location.  
 GEO codes are numbered 0-31.

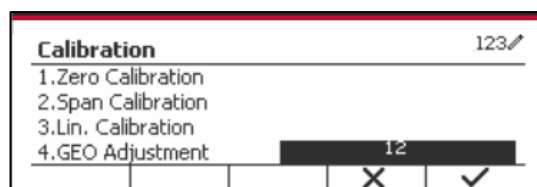
Long press the button User  
Menu to enter the Main Menu. Select the menu item Calibration by pressing the Softkey corresponding to the icon ✓.



Scroll to GEO Adjustment using the Softkey corresponding to the icon ▼.



Press the Softkey corresponding to the icon  to edit the GEO value. Press the button  and enter the desired value using the alphanumeric keypad. After editing, press the Softkey corresponding to the icon  to exit the menu.



**Note:** See table 9-4 for GEO values.

## 3.4 Setup Menu

When the Indicator connects to a scale base for the first time, enter this menu to set the Capacity Unit, Range, Capacity and Graduation. Default settings are **bold**.

Setup	Options
Capacity Unit	g, <b>kg</b> , t (Metric Tonne), lb, ton (Short Ton)
Range	<b>Single Interval</b> , Dual Interval
> 1 < Capacity	1-999999
> 1 < Graduation	0.0001~100
> 2 < Capacity	1-999999
> 2 < Graduation	0.0001~100
Language	<b>English</b> , French, German, Italian, Spanish, Chinese, Japanese, Korean, Russian, Polish
Power On Zero	Off, <b>On</b>
Power On Unit	<b>Auto</b> , kg, lb, g, oz, lb:oz, t (Metric Tonne), ton (Short Ton), c
Key Beep	Off, <b>On</b>
Transaction Counter	Off, <b>On</b>
Next Transaction	1-9999999
I/O Type	<b>Open</b> , Closed
Input 1 Trigger	<b>Push</b> , Push and release
Input 2 Trigger	<b>Push</b> , Push and release
Reset	

### 3.4.1 Capacity Unit

Select the unit used for calibration.

- Kg**
- t (Metric Tonne)
- lb
- ton (Short Ton)
- g

### 3.4.2 Range

Set the number of weighing intervals in the weighing interval

The TD52 terminals can be configured to use single or dual interval. Each interval can be assigned its own graduation. If dual interval is selected, the graduation will change when the weight reaches the second interval.

When **Single** interval is selected, the additional parameters available are:

- >|1|< Capacity
- >|1|< Graduation

When **Dual** interval is selected, the terminal functions with two intervals, each with its own capacity and graduation. In addition to the Interval 1 capacity and graduation parameters, the following two parameters are available:

- >|2|< Capacity
- >|2|< Graduation

### 3.4.3 Capacity

Set the scale capacity from 1 to 999999.

>|1|< Capacity

Specify the weight capacity for interval 1. If **Single** interval is enabled, this will be the scale capacity. If **Dual** interval is enabled, this will be the first range.

>|2|< Capacity

Specify the weight capacity for interval 2. If **Dual** interval is enabled, this will be the scale capacity and it must be bigger than >|1|< Capacity. If **Single** interval is enabled, this parameter will not be shown.

### 3.4.4 Graduation

Set the scale readability from 0.0001 to 100.

>|1|<Graduation

Specify the graduation for weighing interval 1. If **Single** interval is enabled, this will be the graduation for the entire weighing range of the scale. If **Dual** interval is enabled, this will be the graduation used in the lower interval.

>|2|<Graduation

Specify the graduation for interval 2. If **Dual** interval is enabled, this will be the graduation for the second weighing range of the scale. If **Single** interval is enabled, this parameter will not be shown.

**NOTE:** Graduation settings are limited to values from Capacity divided by 600 to Capacity divided by 75000. Therefore, not all settings are available for each capacity.

### 3.4.5 Language

Set the language displayed for menus and displayed messages.

English  
Deutsch  
Français  
Italiano  
Polski  
Spanish  
한국  
中文  
日本語

### 3.4.6 Power On Zero

Zero the balance at Power On.

When the power on zero function is turned off, the user performs the tare operation. The terminal will reuse the tare value after the terminal is restarted.

Off = disabled.  
On = enabled.



### 3.4.7 Power On Unit

Set the unit that will be displayed at Power On.

**Automatic**

g

kg

lb

oz

lb:oz

t (Metric Tonne)

ton (Short Ton)

### 3.4.8 Key Beep

Set how the beeper sounds when a key is pressed.

Off = no sound

On = sound

### 3.4.9 Transaction Counter

The transaction counter is a seven-digit counter that tracks the total transactions. When the value reaches 9,999,999, the next transaction causes a roll-over to 0000001.

Off = the transaction counter will not increase.

On = the transaction counter will increase with the additional menu item Next Transaction available.

**NOTE:** If the transaction counter is set to be ON, the count number will increase when press print key.

#### 3.4.9.1 Next Transaction

The value of the next transaction displays in the Next Transaction field.

### 3.4.10 I/O Type

Set the status of the relay output.

**Open** = The initial state of the relay output is normally open.

Closed = The initial state of the relay output is normally closed.

### 3.4.11 Input 1 Trigger

Set the Input 1 trigger signal.

**Push** = each push will trigger input once.

Push and release = push and hold will trigger input once, release will trigger input again.

Application scenarios: Press and hold -> Pause; Release -> Resume.

### 3.4.12 Input 2 Trigger

Set the Input 2 trigger signal.

**Push** = each push will trigger input once.

Push and release = push and hold will trigger input once, release will trigger input again.

Application scenarios: Press and hold -> Pause; Release -> Resume.

### 3.4.13 Reset

Reset the Setup menu to the factory defaults (except Range, Capacity and Graduation).

**No** = not reset.

Yes = reset.

**NOTE:** If the Security Switch is set to ON, the Capacity Unit, Range, Capacity, Graduation and Power On Zero settings are not reset.

## 3.5 Readout Menu

Enter this menu to customize display functionality. Default settings are **bold**.

Read Out	Options
Stability	0.5d, <b>1d</b> , 2d, 5d
Zero Range	+/-2%, +/- <b>100%</b>
Filter Level	Low, <b>Medium</b> , High
Auto Zero Track	Off, <b>0.5d</b> , 1d, 3d
Auto Dim	Off, 2s, <b>10s</b> , 1min, 2min, 5min, 10min, Always On
Brightness	Low, <b>Medium</b> , High
Screensaver	Off, <b>5min</b> , 10min, 30min
Screen Saver Icon	<b>Time</b> , OHAUS
Auto Off	<b>Off</b> , 5min, 10min, 30min
Adjust Contrast	1, 2, <b>3</b> , 4, 5
Window On Top	<b>Date and Time</b> , User Name, Capacity&Graduation
Reset	

### 3.5.1 Stability

Set the amount the reading can vary before the stability symbol turns off.

0.5d = 0.5 scale division

**1d** = 1 scale division

2d = 2 scale divisions

5d = 5 scale divisions

### 3.5.2 Zero Range

Set the percentage of scale capacity that may be zeroed.

2%

**100%**

**NOTE:** The setting is forced and locked to 2% when the Security Switch is set to the locked position.

### 3.5.3 Filter Level

Set the amount of signal filtering.

Low = faster stabilization time with less stability.

**Medium** = normal stabilization time with normal stability.

High = slower stabilization time with more stability.

### 3.5.4 Auto Zero Tracking

Set the automatic zero tracking functionality.

OFF = disabled.

**0.5 Division** = the display will maintain zero until a change of 0.5 division per second has been exceeded.

1 Division = the display will maintain zero until a change of 1 division per second has been exceeded.

3d Division = the display will maintain zero until a change of 3 divisions per second has been exceeded.

### 3.5.5 Auto Dim

Set the display backlight functionality.

Settings:

2S = backlight turns off after 2S of no activity.

**10S** = backlight turns off after 10S of no activity.

1 min = backlight turns off after 1 minute of no activity.

2 min = backlight turns off after 2 minutes of no activity.

- 5 min = backlight turns off after 5 minutes of no activity.
- 10 min = backlight turns off after 10 minutes of no activity.
- Off = backlight off.
- Always on = backlight always on.

### 3.5.6 Brightness

Set the brightness of the LCD Backlight: Low, **Medium**, High.

### 3.5.7 ScreenSaver

Set whether the screensaver is enabled after the selected time period.

Off = Disabled.

**5 min** = the screensaver is enabled after 5 minutes.

10 min = the screensaver is enabled after 10 minutes.

30 min = the screensaver is enabled after 30 minutes.

### 3.5.8 Screen Saver Icon

Set the screensaver icon.

**Time** = The time appears when the display is in the screen saver status.

**OHAUS** = The OHAUS characters appear when the display is in the screen saver status.

### 3.5.9 Auto Off

Set whether the display enters sleep mode after the selected time period.

**Off** = Disabled.

5 min = the display enters sleep mode after 5 minutes.

10 min = the display enters sleep mode after 10 minutes.

30 min = the display enters sleep mode after 30 minutes.

### 3.5.10 Adjust Contrast

Set the contrast degree of the display.

- 1
- 2
- 3**
- 4
- 5

### 3.5.11 Window On Top

Select one of the three options to be set on the top window.

Options:

**Date and Time**

User Name

Capacity&Graduation

**NOTE:** The setting is forced and locked to Capacity&Graduation when the security switch is set to the locked position.

### 3.5.12 Reset

Reset all settings to factory default settings.


Yes = Reset.

**No** = Do not reset.

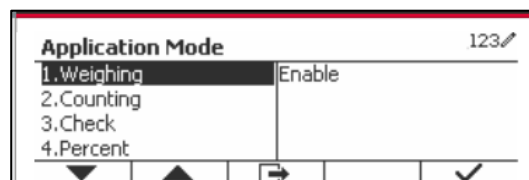
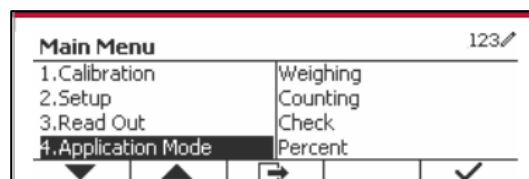
**NOTE:** If the Security Switch is set to ON, Stability, Zero Range, Filter Level and Auto Zero Track settings are not reset.

### 3.6 Discrete I/O

Long press the button  to enter the Main Menu.

Select Application Mode by pressing the Softkey corresponding to the icon .

Press the Softkey corresponding to the icon  to enter the sub-menu Application Mode.



#### Enable

The current selected application mode can't be set Off.

Discrete I/O setup menus allow the configuration of 2 inputs and 4 outputs depending on different application mode.

#### Reset

If Reset is selected and confirmed, all the submenu value will be set to default.

For more details, see the table below.

Application Mode & Discrete I/O	Options (bold is default)	
Weighing	Enable	<b>On</b> , Off
	Discrete Input1	<b>Off</b> , Zero, Tare, Clear Tare, Print, Unit, Accumulate
	Discrete Input2	<b>Off</b> , Zero, Tare, Clear Tare, Print, Unit, Accumulate
	Discrete Output1	<b>Off</b> , Overload, Underload, Zero
	Discrete Output2	<b>Off</b> , Overload, Underload, Zero
	Discrete Output3	<b>Off</b> , Overload, Underload, Zero
	Discrete Output4	<b>Off</b> , Overload, Underload, Zero
Counting	Enable	<b>On</b> , Off
	Discrete Input1	<b>Off</b> , Zero, Tare, Clear Tare, Print, Unit, Accumulate
	Discrete Input2	<b>Off</b> , Zero, Tare, Clear Tare, Print, Unit, Accumulate
	Discrete Output1	<b>Off</b> , Overload, Underload, Zero
	Discrete Output2	<b>Off</b> , Overload, Underload, Zero
	Discrete Output3	<b>Off</b> , Overload, Underload, Zero
	Discrete Output4	<b>Off</b> , Overload, Underload, Zero
Check	Enable	<b>On</b> , Off
	Discrete Input1	<b>Off</b> , Zero, Tare, Clear Tare, Print, Unit, Accumulate
	Discrete Input2	<b>Off</b> , Zero, Tare, Clear Tare, Print, Unit, Accumulate
	Discrete Output1	<b>Off</b> , Under, Over, Accept, Under/Over, Overload, Underload, Zero
	Discrete Output2	<b>Off</b> , Under, Over, Accept, Under/Over, Overload, Underload, Zero
	Discrete Output3	<b>Off</b> , Under, Over, Accept, Under/Over, Overload, Underload, Zero
	Discrete Output4	<b>Off</b> , Under, Over, Accept, Under/Over, Overload, Underload, Zero
Percent	Enable	<b>On</b> , Off
Dynamic	Enable	<b>On</b> , Off
	Discrete Input1	<b>Off</b> , Zero, Tare, Clear Tare, Print, Start, Reset

Application Mode & Discrete I/O	Options (bold is default)	
	Discrete Input2	<b>Off</b> , Zero, Tare, Clear Tare, Print, Start, Reset
	Discrete Output1	<b>Off</b> , Overload, Underload, Zero
	Discrete Output2	<b>Off</b> , Overload, Underload, Zero
	Discrete Output3	<b>Off</b> , Overload, Underload, Zero
	Discrete Output4	<b>Off</b> , Overload, Underload, Zero
<b>Filling</b>	Enable	<b>On</b> , Off
	Discrete Input1	<b>Off</b> , Zero, Tare, Clear Tare, Print, Start/Stop, Pause/Continue
	Discrete Input2	<b>Off</b> , Zero, Tare, Clear Tare, Print, Start/Stop, Pause/Continue
	Discrete Output1	<b>Off</b> , SP1, SP2, SP3, SP4, Alarm, Zero
	Discrete Output2	<b>Off</b> , SP1, SP2, SP3, SP4, Alarm, Zero
	Discrete Output3	<b>Off</b> , SP1, SP2, SP3, SP4, Alarm, Zero
	Discrete Output4	<b>Off</b> , SP1, SP2, SP3, SP4, Alarm, Zero
Reset		

## 3.7 Weighing Unit

Enter this menu to activate the desired units. Default settings are **bold**.

**NOTE:** Due to national laws, the indicator may not include some of the units of measure listed. If the Security Switch is set to ON, the Units are locked at their current setting.

### 3.7.1 Gram (g)

Set the status.

Off = Disabled

**On** = Enabled

### 3.7.2 Kilogram (kg)

Set the status.

Off = Disabled

**On** = Enabled

### 3.7.3 Pound (lb)

Set the status.

Off = Disabled

**On** = Enabled

### 3.7.4 Ounce (oz)

Set the status.

Off = Disabled

**On** = Enabled

### 3.7.5 Pound: Ounce (lb: oz)

Set the status.

Off = Disabled

**On** = Enabled

### 3.7.6 Tonne (Metric Tonne)

Set the status.

**Off** = Disabled

On = Enabled

### 3.7.7 Ton (Short Ton)

Set the status.

**Off** = Disabled

**On** = Enabled

### 3.7.8 Custom Unit (c)

Use the Custom Unit to display weight in an alternative unit of measure. The custom unit is defined using a conversion factor, where the conversion factor is the number of custom units per gram expressed in scientific notation (Factor x 10<sup>Exponent</sup>).

#### Factor

Set the conversion factor using the numeric keypad.

Settings of 0.1000000 to 1.9999999 are available. The default setting is 1.0.

#### Exponent

Set the factor multiplier.

-3 = divide the Factor by 1000 (1x10<sup>-3</sup>)

-2 = divide the Factor by 100 (1x10<sup>-2</sup>)

-1 = divide the Factor by 10 (1x10<sup>-1</sup>)

**0** = multiply the Factor by 1 (1x10<sup>0</sup>)

1 = multiply the Factor by 10 (1x10<sup>1</sup>)

2 = multiply the Factor by 100 (1x10<sup>2</sup>)

#### Least Significant Digit (LSD)

Set the graduation.

Settings of 0.5, 1, 2, 5, 10, 100 are available.

The Custom Unit's name can be customized up to 3 characters.

**Note:** Custom Unit is locked at Off position when the Security Switch is set to the locked position.

Custom Unit is not available when Range is set to Dual interval.

Set the status.

**Off** = Disabled

**On** = Enabled

## 3.8 GLP/GMP Menu

Enter this menu to set the Good Laboratory Practice (GLP) or Good Manufacturing Practice (GMP) data.

### 3.8.1 Date Format

Set the date format.

MM/DD/YYYY = Month.Day.Year

DD/MM/YYYY = Day.Month.Year

YYYY/MM/DD = Year.Month.Day

### 3.8.2 Date

Set the date.

00 to 9999 = year position

01 to 12 = month position

01 to 31 = day position

Refer to Section 3.2 Menu Navigation to enter settings.

### 3.8.3 Time Format

Set the time format.

24 hr = 24 hour format.

12 hr = 12 hour format.

### 3.8.4 Time

Set the time.

24 hour format

00 to 23 = hour position

00 to 59 = minute position

### 3.8.5 Project ID

Set the Project identification.

Refer to Section 3.2 Menu Navigation to enter settings.

### 3.8.6 Scale ID

Set the Project identification.

Refer to Section 3.2 Menu Navigation to enter settings.

### 3.8.7 Reset

If Reset is selected and confirmed, all the submenu value will be set to default.

## 3.9 Communication

Enter this menu to define external communication methods and to set printing parameters. Data may be output to either a printer or PC.

Factory default settings are shown in **bold**.

### 3.9.1 RS232/2nd RS232 Configuration

Communication		Options( <b>bold is default</b> )		
<b>RS232/2<sup>nd</sup> RS232</b>	Configuration	Baud Rate	300, 600, 1200, 2400, 4800, <b>9600</b> , 19200, 38400, 57600	
		Parity	7 Even, 7 Odd, 7 None, <b>8 None</b>	
		Stop Bit	<b>1 bit</b> , 2 bit	
		Handshake	<b>None</b> , Xon/Xoff, Hardware	
		Alt Print CMD	'a' ~ 'z', 'A' ~ 'Z', <b>P</b>	
		Alt Tare CMD	'a' ~ 'z', 'A' ~ 'Z', <b>T</b>	
		Alt Zero CMD	'a' ~ 'z', 'A' ~ 'Z', <b>Z</b>	
		Reset	<b>No/Yes</b>	
	Print Setup	Assignment	<b>Demand</b>	
			Stable Only	<b>Off</b> , On (LFT Force On)
			Auto On Stable	
			Mode	<b>Load</b> , Load and Zero
			Auto On Accept	
			Interval	
			Time	<b>1~50000</b>
			MT-Continuous	
			OH-Continuous	
			Link to	<b>Off</b> , Simple, Custom1, Custom2, Custom3, Custom4, Custom5,
			ST-Continuous	
			SICS	
			3835	
		Reference Balance		
		Print Option	<b>PC</b> , SF40A, ZEBRA	
		Print Cal Data	<b>OFF</b> , On	
		Select Template	<b>Simple</b> , Custom 1, Custom 2, Custom 3, Custom 4, Zebra	
		Edit Template	Field 1~ Field 50	
		Edit String	String 1~ String 20	
Reset				



### 3.9.1.1 Baud Rate

Set the baud rate (bits per second).

300  
600  
1200  
2400  
4800  
**9600**  
19200

### 3.9.1.2 Parity

Set the data bits and parity.

7 EVEN = 7 data bits, even parity  
7 ODD = 7 data bits, odd parity  
7 NONE = 7 data bits, no parity  
**8 NONE = 8 data bits, no parity**

### 3.9.1.3 Stop Bits

Set the stop bits.

**1 BIT**  
2 BIT

### 3.9.1.4 Handshake

Set the flow control method.

**NONE** = no handshaking  
XON/XOFF = XON/XOFF handshaking  
HARDWARE = hardware handshaking (COM1 menu only)

### 3.9.1.5 Alternate Print Command

Set the alternate command character for Print.

Settings of A(a) to Z(z) are available. The default setting is **P**.

### 3.9.1.6 Alternate Tare Command

Set the alternate command character for Tare.

Settings of A(a) to Z(z) are available. The default setting is **T**.

### 3.9.1.7 Alternate Zero Command

Set the alternate command character for Zero.

Settings of A(a) to Z(z) are available. The default setting is **Z**.

### 3.9.1.8 Reset

Reset the settings to factory default.

## 3.9.2 Print Setup of RS232/2nd RS232

### 3.9.2.1 Demand

If **Demand** is selected, the sub-menu **Stable Only** will display.

Set the printing criteria.

**OFF** = values are printed immediately, regardless of stability.  
**ON** = values are printed only when the stability criteria are met.

**Note:** For more detailed information, please refer to Section 5.3 Printout.

### 3.9.2.2 Auto On Stable

If **Auto On Stable** is selected, the sub-menu **Mode** will display.

Set the printing mode.

**Load** = Prints when the displayed load is stable.  
**Load and Zero** = Prints when the displayed load and zero reading is stable.

### 3.9.2.3 Auto On Accept

If **Auto On Accept** is selected and the weighing mode is **Check**, values will be printed when the weight is accepted.

ACCEPT = printing occurs each time the display is within the Checkweigh accept range and stability criteria are met.

### 3.9.2.4 Interval

If **Interval** is selected, the sub-menu **Time** will display.

INTERVAL = printing occurs at the defined time interval.

The time interval can be set through the numeric keypad.

Settings of 1 to 3600 seconds are available. Default is 1.

Printing occurs at the defined time interval.

### 3.9.2.5 MT-Continuous

If **MT-Continuous** is selected, the print output will be in the **MT-Continuous** format.

CONTINUOUS = printing occurs continuously.

**Note:** Refer to Appendix A for **MT-Continuous** format.

#### Checksum

Off = disabled

On = enabled

### 3.9.2.6 OH-Continuous

If **OH-Continuous** is selected, the print output will be in the **OH-Continuous** format.

The submenu **Linkto** will appear. The value of the **Linkto** can be set from Off/Simple/Custom 1/Custom 2/Custom 3/Custom 4/Zebra.

**Note:** Refer to Section 5.5 for **OH-Continuous** format. If the template output is more than 100 characters, the printout will be forced to 1 per second.

CONTINUOUS = printing occurs continuously.

### 3.9.2.7 ST-Continuous

If the **ST-Continuous** is selected, the output will be in ST-Continuous format.

### 3.9.2.8 SICS

If **SICS** is selected, the print output will be in MT-SICS command.

**Note:** Refer to Appendix B for **SICS** commands.

### 3.9.2.9 3835

If **3835** is selected, the output will be in 3835 format. Please refer to **Appendix C** for details.

### 3.9.2.10 Reference Balance

If **Reference Balance** is selected, RS232 interface is used to connect to reference balance.

**Note:** Use a reference balance to perform sampling with a high resolution balance in Counting Mode. Please make sure the balance is already switched on before connected to the TD52 indicator.

### 3.9.2.11 Print Option

Set the way to print.

SF40A = print the result through the SF40A printer.

PC = transfer the result to a computer.

ZEBRA = print the result through the Zebra printer.

### 3.9.2.12 Print Cal Data

Set the automatic Calibration Data printing functionality.

OFF = disabled

ON = enabled

### 3.9.2.13 Select Template

This sub-menu is used to define the format of the data output to a printer or computer.

**Simple** = only prints result and unit

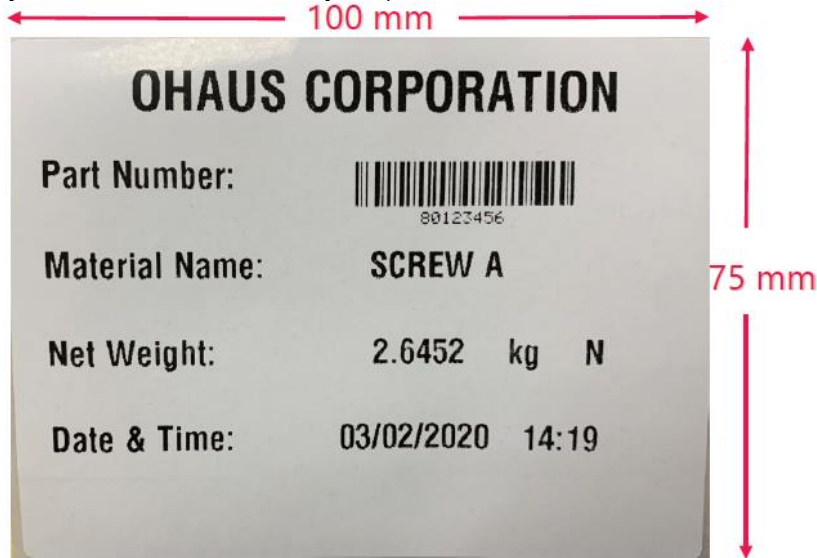
Custom 1 = customized printout format. If not customized, Simple template will be used

Custom 2 = customized printout format. If not customized, Simple template will be used

Custom 3 = customized printout format. If not customized, Simple template will be used

Custom 4 = customized printout format. If not customized, Simple template will be used

Zebra = customized printout format. Default template is for Zebra label printer (**Below is the printout of the Zebra template**).

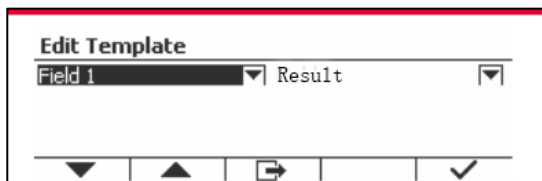


### 3.9.2.14 Edit Template

This sub-menu is used to edit the current Print template. Each template supports up to 50 data fields to define the format of the data output.

Select the string number in the first selection box then any existing data for that string will be shown in the second entry box. Using the alphanumeric keys, enter or edit the characters to be used as the selected string.

To format a template, first select the field number (from 1 to 50) in the first selection box then select the item for that field in the second selection box. Using this method, a template of up to 50 fields can be created. To terminate a template, an End of Template field must be included. All fields after the End of Template field will be ignored.



Item	Length	Item	Length
3 spaces	3	String 1	Not fixed, up to 40
10 spaces	10	String 2	Not fixed, up to 40
15 spaces	15	String 3	Not fixed, up to 40
Date	10	String 4	Not fixed, up to 40
Expiration Date	10	String 5	Not fixed, up to 40
Remark	Not fixed, up to 30	String 6	Not fixed, up to 40
Displayed Weight	23	String 7	Not fixed, up to 40
End of Template	0	String 8	Not fixed, up to 40
Gross Weight	23	String 9	Not fixed, up to 40
User Name	Up to 31	String 10	Not fixed, up to 40
Net Weight	23	String 11	Not fixed, up to 40
New Line (<CR><LF>)	2	String 12	Not fixed, up to 40
Information	Not fixed	String 13	Not fixed, up to 40
Project ID	Up to 40	String 14	Not fixed, up to 40
Serial number	10	String 15	Not fixed, up to 40
Scale ID	Up to 40	String 16	Not fixed, up to 40
Result	23 or 29(under check)	String 17	Not fixed, up to 40
Mode	Up to 14	String 18	Not fixed, up to 40
PN (Library)	Up to 30	String 19	Not fixed, up to 40
Input status	2(00)	String 20	Not fixed, up to 40
Transaction ID	7	Tare Weight	23
Displayed Digit	13	Time	5
Output status	4(1111)	Alibi #	6
ID	Not fixed, up to 40	Total	Not fixed
		Library Name	Not fixed, up to 30

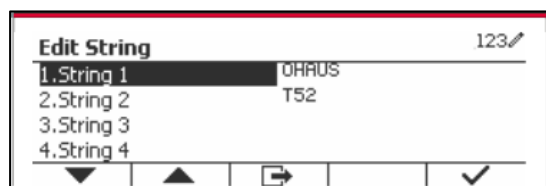
### 3.9.2.15 Edit String

Up to 20 Strings can be edited using the alphanumeric keypad.

Select the string number in the first selection box then any existing data for that string will be shown in the second entry box. Using the alphanumeric keys, enter or edit the characters to be used as the selected string.

String 1 = **OHAUS** (Default)

String 2 = **T52** (Default)



### 3.9.2.16 Reset

Reset the settings to factory default.

## 3.9.3 RS485 Configuration

Please refer to RS485 Configuration in the *Defender® 5000 RS232/RS485/USB Interface Instruction Manual*.

## 3.9.4 Ethernet Configuration

Please refer to Configuration in the *Defender® 5000 Ethernet Interface Instruction Manual*.

## 3.9.5 Wifi Configuration

Please refer to Wifi Configuration in the *Defender® 5000 USB Host Instruction Manual*.

### 3.9.6 Bluetooth Configuration

Please refer to Bluetooth Configuration in the *Defender® 5000 USB Host Instruction Manual*.

**Note:** When you select Bluetooth, the pin code window will only be displayed in measuring modes.

### 3.9.7 Analog Configuration

Please refer to Analog Configuration in the *Defender® 5000 Analog Kit Instruction Manual*.

## 3.10 Maintenance Configuration

Please refer to Service Manual TD52P TD52XW indicator for Service Menu information.

## 3.11 Lock Key Configuration

This menu is used to lock access to certain keys. When you select ON for one selection, the associated key press will be ignored.

If you select Lock All Keys, you will lose function of all keys.

If you select Lock Off key, you will lose function of the Off key.

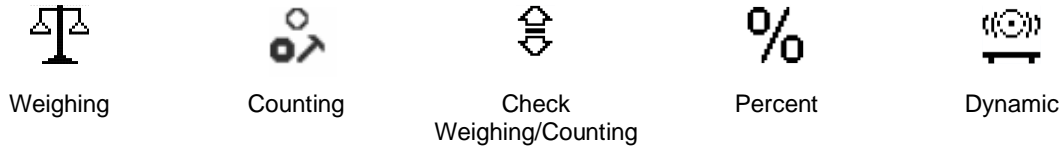
Item	Available Settings (bold is the default settings)
Lock All Keys	<b>Off</b> , On
Lock Off Key	<b>Off</b> , On
Lock Zero Key	<b>Off</b> , On
Lock Print Key	<b>Off</b> , On
Lock Unit Key	<b>Off</b> , On
Lock Soft Key	<b>Off</b> , On
Lock Mode key	<b>Off</b> , On
Lock Tare key	<b>Off</b> , On
Lock Menu key	<b>Off</b> , On
Reset	<b>No</b> /Yes

**Note:** If the Menu key has been locked, Please refer to Service Manual TD52P TD52XW indicator for more information.

## 4. OPERATION

The scale can be configured to operate in up to 5 Application modes (Scale can be set to have 1 or more Applications modes active). Press the button **Mode** to select an activated application. The current application will be shown in the upper left corner of the home screen.

TD52 Indicator incorporates the following Applications:



### 4.1 Weighing

Use this application to determine the weight of items in the selected unit of measure.

Press the button Library  
Mode until the icon corresponding to **Weighing** is displayed in the screen (this application is the default). Press **Tare** or **Zero** if necessary to begin.

Place objects on the pan to display the weight. When the reading is stable, the \* appears. The resulting value is displayed in the screen in the active unit of measure.

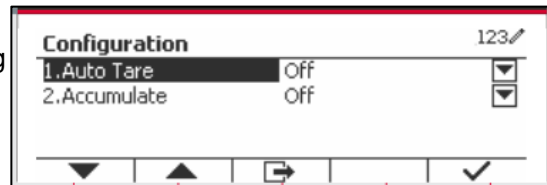


#### 4.1.1 Application Setup

The Application can be customized for various user preferences.

Press the button corresponding to the icon to enter **Configuration**.

The **Configuration** screen is now displayed. Select the list item and press the Softkey corresponding to the icon to change the setting as desired. To return to the Application home screen, press the Softkey corresponding to the icon .



**The Weighing Configurations are defined below** (defaults in **Bold**)

Item	Available Settings	Comments
Auto Tare	On, <b>Off</b>	To enable Automatic Tare
Accumulate	<b>Off</b> , Automatic, Manual	To enable Accumulation / Totalization

## 4.1.2 Tare

### 4.1.2.1 Manual Tare

To tare manually, you can do the steps that follow.

1. Put the container on the scale.
2. Press the button “T” to tare. If the scale performs well, you can see the value on the screen is 0.
3. Put the weighed object with the container on the scale to read the value of the object.

**NOTE:** You can check the value of the tare weight by long pressing the button “T”.

### 4.1.2.2 Manual Preset Tare

There are two methods to preset the tare values. Refer to the steps below, you will know how to preset the tare values.

- Presetting the tare values without the library:
  1. Input the required tare value with the numeric function on the keypad.
  2. Press the button “T” to tare. If the scale performs well, you can see the value on the screen is minus.
  3. Put the weighed object with the container on the scale to read the value of the object.
- Presetting the tare values with the library:
  1. Press the button “Library Mode”. And you can see the information of the PNs is on the screen.
  2. Select the correct PN with the keys ▼ and ▲, then press the key [Enter] to confirm. If the PN you want is not on the screen, you can do the steps that follow:
    - a) Press the key [Add] to create a new item.
    - b) Input the PN, name and tare value with the keypad.
    - c) Press the key [Enter] to confirm. And you can see the new item is in the library now.
    - d) Select the correct PN with the keys ▼ and ▲, then press the key [Enter] to confirm. If the scale performs well, you can see the value on the screen is minus.
  3. Put the weighed object with the container on the scale to read the value of the object.

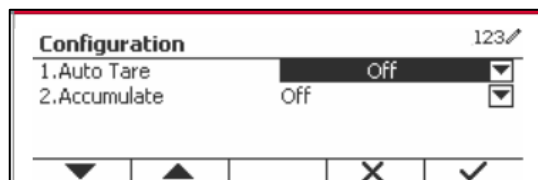
### 4.1.2.3 Auto Tare

Set the automatic tare.

Off: Auto tare is turned off.

On: The first stable weight ( $\geq 5d$ ) will be tare as a container automatically.

Note: If the Security Switch is set to ON, Auto Tare is locked at the current setting.




### 4.1.2.4 Removing the Preset Tare Values

If the tare values are already in the scale, you have two methods to remove the preset tare values.


- Removing the preset tare values with the button “T”
  1. Remove the object and the container from the scale.
  2. Press the button “T”.
  3. Select the key ✓ to confirm. If the preset tare value is removed successfully, you can see the value on the screen is 0 now.
- Removing the preset tare values with the button →0←
  1. Remove the object and the container from the scale.
  2. Press the button →0←. If the preset tare value is removed successfully, you can see the value on the screen is 0 now.

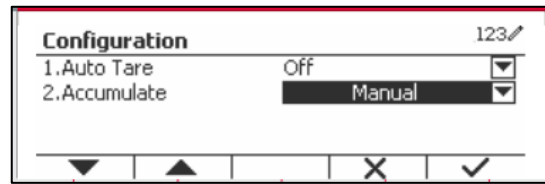
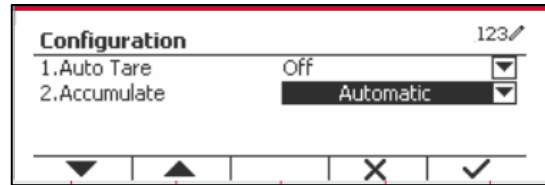
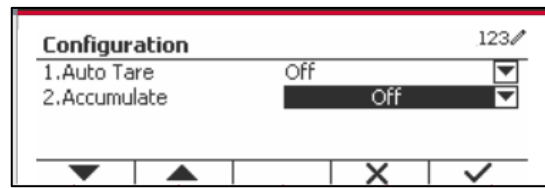
### 4.1.3 Accumulation

To start **Accumulate** weighing data, place the object on the pan and press the Softkey corresponding to the icon . The accumulation icon will start blinking. The load to be accumulated has to be >= 10d and the next accumulation can only start once the pan has been cleared.


When LFT is ON (no such limitation when LFT is OFF or LFT is ON and the approved mode is OIML),

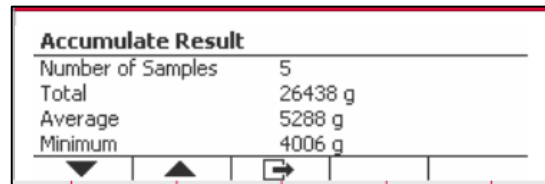
- a. Gross weight and Net weight cannot be accumulated at the same time - only Gross weight or Net Weight can be accumulated;
- b. After a weighment, the Gross weight on the pan has to reach 0 before a new sample can be accumulated.

**Note:** The Accumulation icon  will only be shown if **Accumulate** is set to **Manual** and **Automatic** (see section 4.1.1).




#### Viewing the Accumulation Results

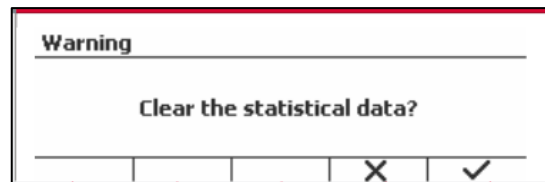
To view the accumulation results, press the Softkey corresponding to the icon . The **Accumulate Result** screen is displayed.




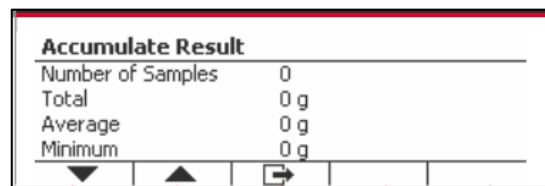
To clear the accumulation results, press the button



When the instructional message "Clear the statistical data?" appears, press the Softkey corresponding to the icon .



To return to home screen press the Softkey corresponding to the icon . Press the button **Print** to print Accumulation result.





### 4.1.4 ID Input

Press Softkey corresponding to the icon **ID** to enter configuration screen. User can press alphanumeric keys to input the ID number. Then press the Softkey corresponding to the icon **ID** to confirm the input.



### 4.1.5 Expand x10

This icon toggles the weight display between standard and expanded mode. When this icon is selected, the appearance of the expanded display differs, depending on whether or not the indicator is approved:



- Non-Approved Mode An extra digit of resolution is added to the main weight display (e.g. 123.45 becomes 123.456).  
The PRINT function prints weights in the expanded format.
- Approved Mode An extra digit of resolution is added to the main weight display temporarily (about 5 seconds).  
The PRINT function is disabled when weight display expanded.

### 4.1.6 Input/Output (I/O) Setup

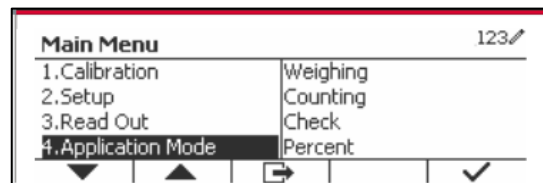
The I/O's setup can be customized for various user preferences. The I/O's setup is defined below (defaults in **Bold**).

Item	Available Settings
Enable	<b>On</b> , Off
Discrete Input 1	<b>Off</b> , Zero, Tare, Clear Tare, Print, Unit, Accumulate
Discrete Input 2	<b>Off</b> , Zero, Tare, Clear Tare, Print, Unit, Accumulate
Discrete Output 1	<b>Off</b> , Overload, Underload, Zero
Discrete Output 2	<b>Off</b> , Overload, Underload, Zero
Discrete Output 3	<b>Off</b> , Overload, Underload, Zero
Discrete Output 4	<b>Off</b> , Overload, Underload, Zero

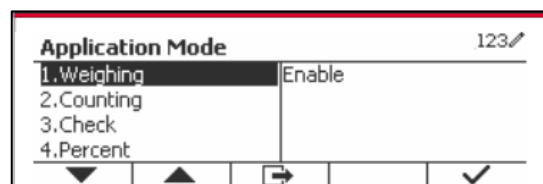
**Note:** The I/O's will only work when the I/O Option Board has been installed. See the Accessory list in section 9.2 for information.


The option I/O board provides two isolated inputs and four dry-contact normally open relay outputs which can be used for simple process weighing.

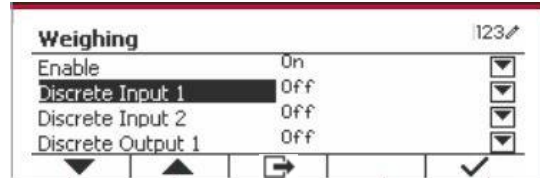
Press the button User Menu to enter the Main Menu. With the button corresponding to the icon ▼, go down the list and highlight **Application Mode**. Enter this sub-menu by pressing the button corresponding to the icon ✓.



In the Application Mode menu enter the **Weighing** sub-menu.




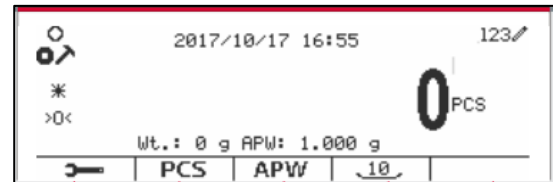
The Weighing sub-menu is now displayed. Select the list item and press the button corresponding to the icon ✓ to change the setting as desired. After completion of I/O's setup, press the Softkey corresponding to the icon  to return to the main application screen.



## 4.2 Counting

Use this application to count samples of uniform weight.

Press the button  until the icon corresponding to **Counting** is displayed in the screen. The default (or last) Average Piece Weight (APW) is displayed.



Set the APW value according to section 4.2.1 and then place objects on the pan to display the number of pieces.

### 4.2.1 Set the Average Piece Weight (APW)

**Note:** It is recommended that the APW is larger than 1d. If APW is between 0.05d and 1d, a warning message will be displayed and the information line will show 'APW is too small!'. If APW is less than 0.05d, an error message will appear and the APW value cannot be stored.

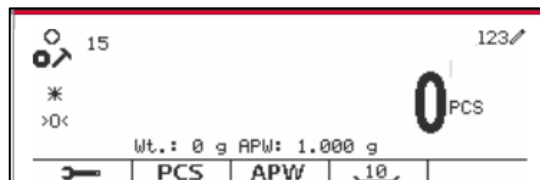
There are two methods to set the APW:


**NOTE:** APW Auto-Optimization is automatically disabled if the APW is entered manually or scanned from a label.

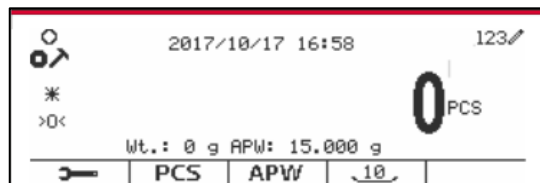
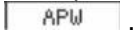
#### 1. Entering a Known APW

##### Method 1


Key in the Piece Weight using the alphanumerical keypad.

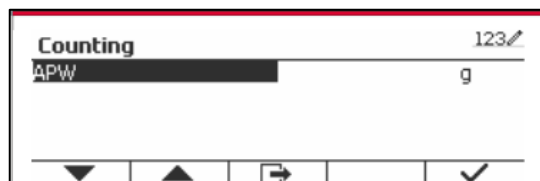


Then press the Softkey corresponding to the icon .

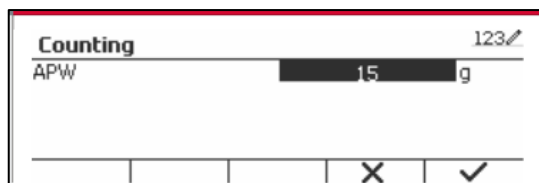


##### Method 2

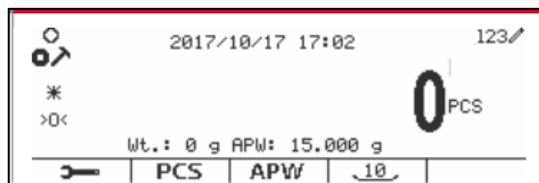
Alternatively, first press the Softkey corresponding to the icon  to enter the sub-menu for setting the APW.



Press the Softkey corresponding to the icon ✓ to edit the APW value using the alphanumerical keypad.



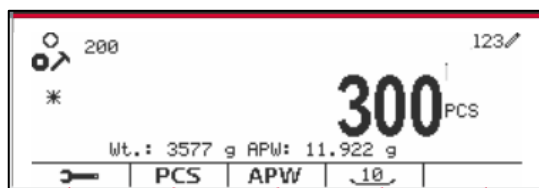
After editing, press the Softkey corresponding to the icon ✓ for confirmation, and then press the Softkey corresponding to the icon ↵ to exit the sub-menu.



2. Calculating an APW

**Method 1**

Place the sample on the pan and then key in the number of pieces using the alphanumerical keypad.

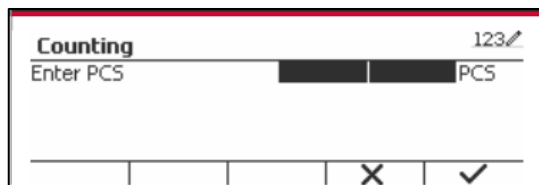


Press the Softkey corresponding to the icon  for confirmation. The terminal will calculate the new APW using the number of pieces.

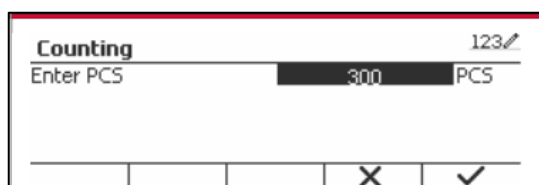


**Method 2**

Press the Softkey corresponding to the icon  to enter the sub-menu for setting the number of pieces.



Press the Softkey corresponding to the icon ✓ to edit the PCS value using the alphanumerical keypad.




After editing, press the Softkey corresponding to the icon ✓ for confirmation, and then press the Softkey corresponding to the icon ↵ to exit the sub-menu.

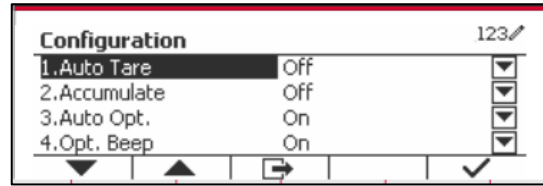


### 4.2.2 Application Setup


The Application can be customized for various user preferences.

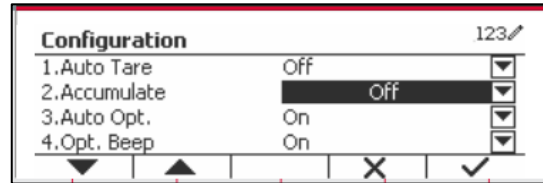
Press the Softkey corresponding to the icon


 to enter **Configuration**.



The **Configuration** screen is now displayed.

Select the list item and press the Softkey corresponding to the icon  to change the setting as desired.



To return to the Application home screen, press the button corresponding to the icon .

The Counting Configurations are defined below (defaults in **Bold**).

Configure Item	Option( <b>Bold</b> is default)	Description
Auto Tare	<b>Off</b> /On	<b>Off</b> : Auto tare is turned off. <b>On</b> : The first stable weight (>=5d) will be tared as a container automatically.
Accumulate	<b>Off</b> / Manual/ Automatic	<b>Off</b> : The icon "Σ" does not display. Manual: The Softkey "Σ" displays. User can press the key to accumulate the stable weight. Automatic: The icon "Σ" displays. The weight will be accumulated automatically.  Note: The load to be accumulated has to be >= 5d and the next accumulation can only start once the pan has been cleared.  When LFT is ON (no such limit when LFT is OFF or the approve mod is OIML), a. gross weight and net weight cannot be accumulated; b. gross 0 has to be reached before a new sample accumulation.  When LFT is OFF, a. gross weight and net weight can be accumulated; b. a new sample can be accumulated after reaching gross 0 or net 0.
Auto Opt.	Off/ <b>On</b>	<b>Off</b> : Auto Opt. is off. <b>On</b> : The APW will be optimized automatically during count weighing.
Opt. Beep	Off/ <b>On</b>	<b>Off</b> : Opt. Beep is off. <b>On</b> : When the APW has to be optimized, the beeper will beep once.
APW Auto Save	Off/ <b>On</b>	<b>Off</b> : APW Auto Save is off. <b>On</b> : If the APW is derived from sampling, and a counting library is selected, the new APW will be saved to library after optimized. Note: It will be hidden when "Auto Opt." is off.
Internal Resolution	Off/ <b>On</b>	<b>Off</b> : Internal Resolution is off. <b>On</b> : During sampling or weighing, the internal resolution will be used.
Reference Size	<b>10</b>	The One Button Sampling PCS is from 0 to 999, the default is 10. 0: The One Button Sampling key will be hidden.

### 4.2.3 Accumulation

See section 4.1.3 for details about the Accumulation feature.

## 4.2.4 Input/Output (I/O) Setup

The I/O's setup can be customized for various user preferences.



The I/O's setup is defined below (defaults in **Bold**).

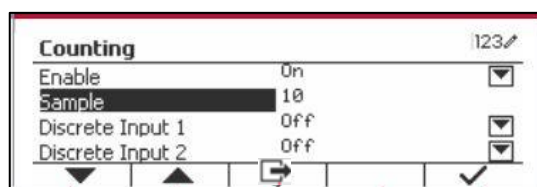
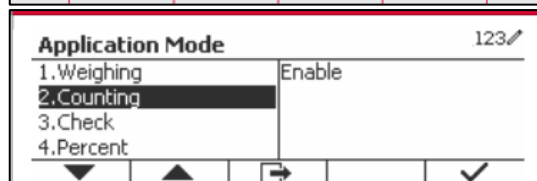
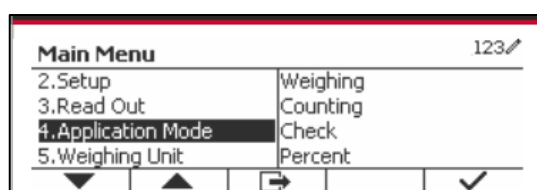
Item	Available Settings
Enable	<b>On</b> , Off
Discrete Input 1	<b>Off</b> , Zero, Tare, Clear Tare, Print, Unit, Accumulate
Discrete Input 2	<b>Off</b> , Zero, Tare, Clear Tare, Print, Unit, Accumulate
Discrete Output 1	<b>Off</b> , Overload, Underload, Zero
Discrete Output 2	<b>Off</b> , Overload, Underload, Zero
Discrete Output 3	<b>Off</b> , Overload, Underload, Zero
Discrete Output 4	<b>Off</b> , Overload, Underload, Zero

**Note:** The I/O's will only work when the I/O Option Board has been installed. The option I/O board provides two isolated inputs and four dry-contact normally open relay outputs which can be used for simple process weighing.

Press the button  to enter the Main Menu. With the button corresponding to the icon , go down the list and highlight **Application Mode**. Enter this sub-menu by pressing the button corresponding to the icon .


In the Application Mode menu enter the **Counting** sub-menu.

Select the list item and press the button corresponding to the icon  to change the setting as desired. After completion of I/O's setup, press the Softkey corresponding to the icon  to return to the main application screen.



## 4.3 Check

Check is used to compare the weight or pieces of a sample against target limits.

Press the button  until the icon corresponding to **Check** is displayed in the screen. Two different modes can be selected in the **Check Mode**: Weighing, Counting.

Setup check limits according to section 4.3.1 or 4.3.2. Place object on the pan to check if the weight is within the limits.

### 4.3.1 Check Weighing (default)

Make sure that the **Check** mode is set to **Check Weighing** in the configuration menu.

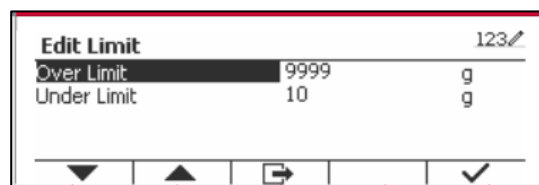
Place objects on the pan. The **Under/Accept/Over** status is shown in the progress bar area while the actual weight of the item is shown on the main Display Line.



## Defining Over/Under Limits

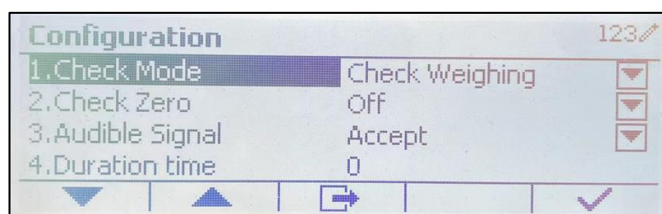
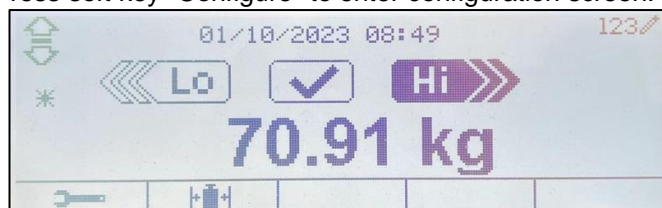
Press the button **Edit Limit** to define the limit for weighing.

Select Over or Under Limit and press the button corresponding to the icon ✓ to edit the value.



### 4.3.1.1 Configuration


Press soft key "Configure" to enter configuration screen.

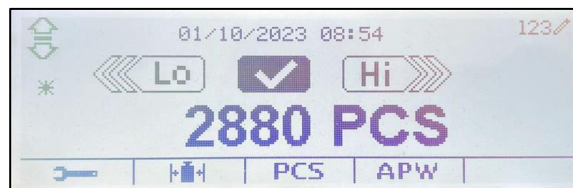


The Check Weighing Configurations are defined below (defaults in **Bold**).

Configure Item	Option( <b>Bold</b> is default)	Description
Check Mode	<b>Check Weighing</b> / Check Counting	<b>Check weighing mode</b> Check counting mode
Check Zero	<b>Off</b> / <b>On</b>	<b>Off</b> : Zero is not part of check range. <b>On</b> : Zero is part of check range.
Auto Tare	<b>Off</b> / <b>On</b> /Accept	<b>Off</b> : Auto tare is turned off. <b>On</b> : The first stable weight ( $\geq 5d$ ) will be tared as a container automatically. <b>Accept</b> : If the object weight is in the range of the Over and Under Limit you set, auto tare will be performed.
Accumulate	<b>Off</b> /Manual/Automatic	<b>Off</b> : The icon " $\Sigma$ " does not display. <b>Manual</b> : The icon " $\Sigma$ " displays. User can press the key to accumulate the stable weight. <b>Automatic</b> : The icon " $\Sigma$ " displays. The weight will be accumulated automatically.  <b>Note</b> : The load to be accumulated has to be $\geq 10d$ and the next accumulation can only start once the pan has been cleared.  When LFT is ON(no such limit when LFT is OFF or the approve mod is OIML), a. gross weight and net weight cannot be accumulated; b. gross 0 has to be reached before a new sample accumulation.  When LFT is OFF, a. gross weight and net weight can be accumulated; b. a new sample can be accumulated after reaching gross 0 or net 0.
Audible Signal	<b>Off</b> /Under and Over/Accept/Under/Over	<b>Off</b> : No beep. Under and Over/Accept/Under/Over: Beep when reaching the selected check point.

### 4.3.2 Check Counting

Press the configuration button  and select Check Mode to Check Counting. Place objects on the pan. The **Under/Accept/Over** status is shown in the progress bar area while the actual number of pieces is shown on the main Display Line.



#### Set the Average Piece Weight (APW)

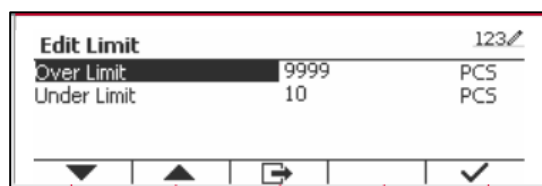
**Note:** It is recommended that the APW is larger than 1d. If APW is between 0.05d and 1d, a warning message will be displayed and the information line will show 'APW is low!'. If APW is less than 0.05d, an error message will appear and the APW value cannot be stored.

There are three methods to set the APW, see section 4.2.2 for instructions.

#### Defining Over/Under Limits


Press the button **Edit Limit** to define the limit for counting.

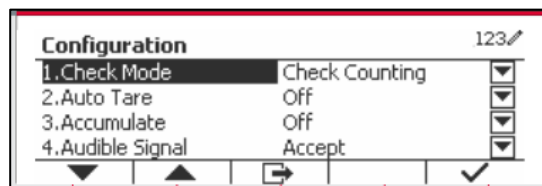
**Note:** See section 4.3.1 for information on how to set the Over/Under limits.




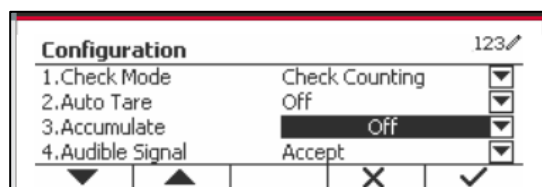
### 4.3.3 Application Setup


The Application can be customized for various user preferences.

Press the Softkey corresponding to the icon  to enter **Configuration Setup**.



The **Configuration Menu** is now displayed. Select the list item and press the Softkey corresponding to the icon , to change the setting as desired.



To return to the Application home screen, press the button corresponding to the icon .

The Check Counting Configurations are defined below (defaults in **Bold**).

Configure Item	Option ( <b>Bold</b> is default)	Description
Check Mode	Weighing/ <b>Counting</b>	Weighing: Check weighing mode. <b>Counting</b> : Check counting mode.
Check Zero	Off/ <b>On</b>	Off: Zero is not part of check range. <b>On</b> : Zero is part of check range.
Auto Tare	Off/On/Accept	<b>Off</b> : Auto tare is turned off. On: The first stable weight (>=5d) will be tared as a container automatically. Accept: If the object weight is in the range of the Over and Under Limit you set, auto tare will be performed.
Accumulate	Off/Manual/Automatic	<b>Off</b> : The Softkey " $\Sigma$ " does not display. Manual: The Softkey " $\Sigma$ " displays. User can press the key to accumulate the stable weight. Automatic: The Softkey " $\Sigma$ " displays. The weight will be accumulated automatically. Note: The load to be accumulated has to be >= 10d and the next accumulation can only start once the pan has been cleared.  When LFT is ON(no such limit when LFT is OFF or the approve mod is OIML), a. gross weight and net weight cannot be accumulated; b. gross 0 has to be reached before a new sample accumulation.  When LFT is OFF, a. gross weight and net weight can be accumulated; b. a new sample can be accumulated after reaching gross 0 or net 0.
Audible Signal	Off/Under and Over/ <b>Accept</b> /Under/Over	Off: No beep. Under and Over/ <b>Accept</b> /Under/Over: Beep when reaching the selected check point.
Auto Opt.	Off/ <b>On</b>	Off: Auto Opt. is off. <b>On</b> : The APW will be optimized automatically when doing count weighing.
Opt. Beep	Off/ <b>On</b>	Off: Opt. Beep is off. <b>On</b> : When the APW is optimized, the beeper will beep once.
APW Auto Save	Off/ <b>On</b>	Off: APW Auto Save is off. <b>On</b> : If the APW is get from sampling, and a counting library is selected, the new APW will save to library after optimized.



### 4.3.4 Input/Output (I/O) Setup



The I/O's setup can be customized for various user preferences.

The I/O's setup is defined below (defaults in **Bold**).

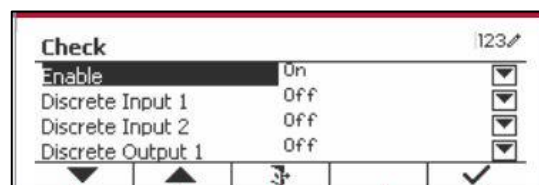
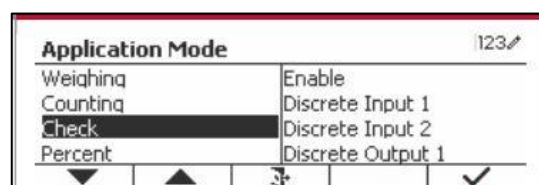
Item	Available Settings
Enable	<b>On</b> , Off
Discrete Input 1	<b>Off</b> , Zero, Tare, Clear Tare, Print, Unit, Accumulate
Discrete Input 2	<b>Off</b> , Zero, Tare, Clear Tare, Print, Unit, Accumulate
Discrete Output 1	<b>Off</b> , Under, Over, Accept, Under/Over, Zero
Discrete Output 2	<b>Off</b> , Under, Over, Accept, Under/Over, Zero
Discrete Output 3	<b>Off</b> , Under, Over, Accept, Under/Over, Zero
Discrete Output 4	<b>Off</b> , Under, Over, Accept, Under/Over, Zero



**Note:** The I/O's will only work when the I/O Option board has been installed. The option I/O board provides two isolated inputs and four dry-contact normally open relay outputs which can be used for simple process weighing.

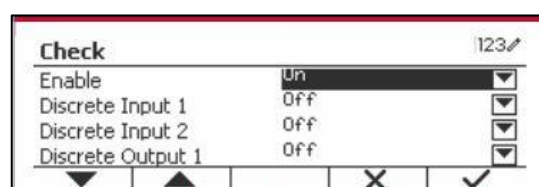
Press the button  to enter the Main Menu.

With the button corresponding to the icon , go down the list and highlight **Application Mode**. Enter this sub-menu by pressing the button corresponding to the icon .

In the Application Mode menu enter the **Check** sub-menu.




The **Check** sub-menu is now displayed. Select the list item and press the Softkey corresponding to the icon  to change the setting as desired. After completion of I/O's setup, press the Softkey corresponding to the icon  to return to the main application screen.



## 4.4 Percent Weighing

Use Percent Weighing to measure the weight of a sample displayed as a percentage of a pre-established Reference Weight.

Press the button  until the icon corresponding to **Percent** is displayed in the upper left portion of the home screen.

Establish a reference weight according to section 4.4.1 and then place the objects on the pan to display the percentage.

The default (or last) Reference Weight is displayed on the main screen.




### 4.4.1 Establishing a Reference Weight

There are 3 methods to establish a reference weight:

#### Method 1


Key in the reference weight value using the alphanumeric keypad.

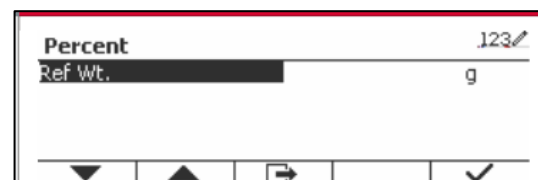


Press the Softkey corresponding to the icon  for confirmation.

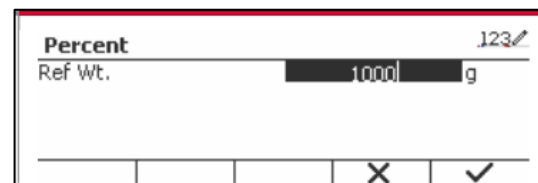




#### Method 2

Press the Softkey corresponding to the icon  to enter the sub-menu for setting the reference weight.



Enter the desired value using the alphanumeric keypad.



Press the Softkey corresponding to the icon  to save the value and press the Softkey corresponding to the icon  to exit the sub-menu.




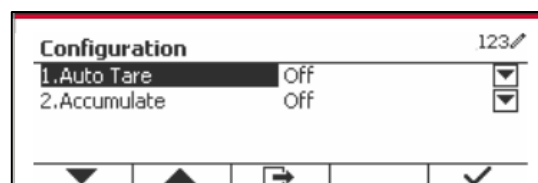
#### Method 3

Place the reference weight on the pan and press the button corresponding to the icon .

### 4.4.2 Application Setup

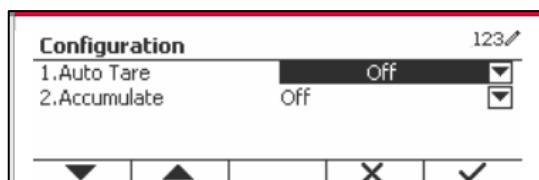
The Application can be customized for various user preferences.

Press the Softkey corresponding to the icon  to enter **Configuration**.



Select the list item and press the Softkey corresponding to the icon ✓ to change the settings as desired.

To return to the Application home screen, press the Softkey corresponding to the icon ↩.



The Percent Configurations are defined below (defaults in **Bold**).

Configure Item	Option( <b>Bold</b> is default)	Description
Auto Tare	<b>Off</b> /On	<b>Off</b> : Auto tare is turned off. On: The first stable weight (>=5d) will be tared as a container automatically.
Accumulate	<b>Off</b> /Manual/Automatic	<b>Off</b> : The Softkey "Σ" doesn't display. Manual: The Softkey "Σ" displays. User can press the key to accumulate the stable weight. Automatic: The Softkey "Σ" displays. The weight will be accumulated automatically.  Note: The load to be accumulated has to be >= 10d and the next accumulation can only start once the pan has been cleared.  When LFT is ON (no such limit when LFT is OFF or the approved model is OIML), a. gross weight and net weight cannot be accumulated; b. gross 0 has to be reached before a new sample accumulation.  When LFT is OFF, a. gross weight and net weight can be accumulated at the same time; b. a new sample can be accumulated after reaching gross 0 or net 0.

### 4.4.3 Input/Output (I/O) Setup

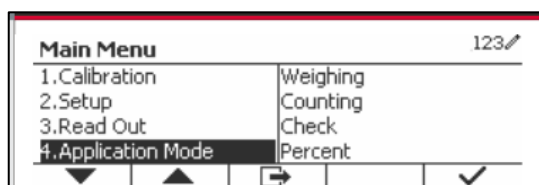
The I/O's setup can be customized for various user preferences.

The I/O's setup is defined below (defaults in **Bold**).

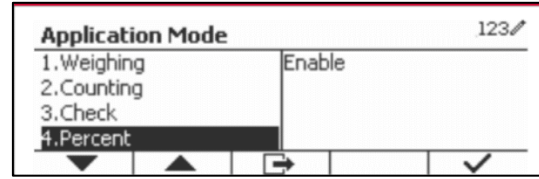
Item	Available Settings
Enable	<b>On</b> , Off

**Note:** The I/O's will only work when the I/O Option board has been installed. See the accessory list in section 9.2 for information. The option I/O board provides two isolated inputs and four dry-contact normally open relay outputs which can be used for simple process weighing.

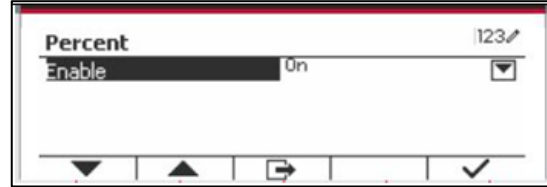
Press the button User  
Menu to enter the Main Menu. With the Softkey corresponding to the icon ▼, go down the list and highlight **Application Mode**. Enter this sub-menu by pressing the button corresponding to the icon ✓.



In the Application Mode menu, enter the **Percent** sub-menu.




Select the list item and press the Softkey corresponding to the icon ✓ to change the setting as desired. After completion of I/O's setup, press the Softkey corresponding to the icon ↗ to return to the main application screen.




## 4.5 Dynamic Weighing

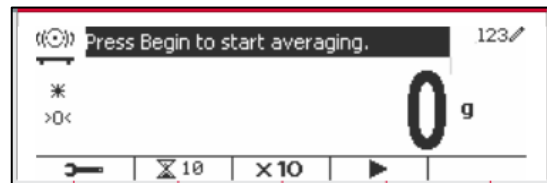
Use this application to weigh an unstable load, such as a moving animal. Three different start/reset operation type can be selected: **Manual** (start and stop via key press), **Semi-Automatic** (auto-start with manual reset), and **Automatic** (start and stop automatically).

Press the button  until the corresponding to **Dynamic** is displayed in the upper left portion of the home screen.

Press the Softkey corresponding to the icon  to start averaging.

To abort the averaging press the button corresponding to the icon .

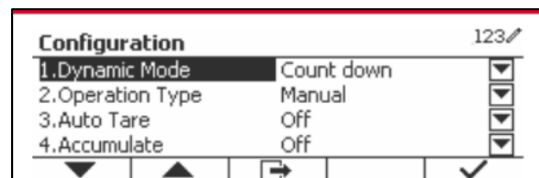
When the averaging has finished, press the button corresponding to the icon  to reset.




### 4.5.1 Application Setup

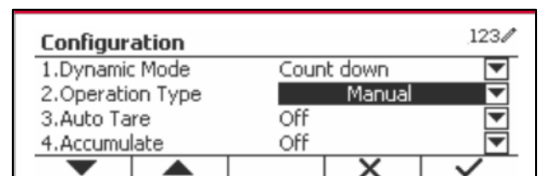
The Application can be customized for various user preferences.

Press the button corresponding to the icon  to enter **Configuration Menu**.




Select the list item and press the Softkey corresponding to the icon ✓ to change the setting as desired.

To return to the Application home screen, press the Softkey corresponding to the icon .



The Dynamic Configurations are defined below (defaults in **Bold**).

Configure Item	Option( <b>Bold</b> is default)	Description
Dynamic Mode	<b>Count down</b> /Continuous	<b>Count down:</b> There is a countdown time. <b>Continuous:</b> There is no countdown time.
Operation Type	<b>Manual</b> / Semi-Automatic/ Automatic	<b>Manual:</b> Place load on the pan. Press Softkey  to start the dynamic weighing and countdown. When the countdown is over, the average weight is displayed. Before doing next weighing, press Softkey "Reset".  <b>Semi-Automatic:</b> Before weighing, the reading should be zero (Gross or Net). Place load ( $\geq$ Start Weight) on the pan, the dynamic weighing and countdown start automatically. When the countdown is over, the average weight is displayed. Before doing next weighing, press Softkey "Reset".  <b>Automatic:</b> Before weighing, the reading should be zero (Gross or Net). Place load ( $\geq$ Start Weight) on the pan, the dynamic weighing and countdown start automatically. When the countdown is over, the average weight is displayed. After the load has been removed, the average weight still displays until the duration time is over. If the Softkey "Reset" is pressed, the average weight will be cleared immediately.  <b>Note:</b> During the weighing countdown, if a weight error (under load / over load) is occurred, the weighing process will stop immediately. If "Auto Tare" is on, a container (weight $\geq 5d$ ) must place on the pan first. After the terminal has done tare automatically, place load on the pan to start dynamic weighing.
Start Weight	<b>3.000 (with current unit)</b>	If the operation type is <b>Semi-Automatic/Automatic</b> , this menu will be shown. If the load bigger than the weight, then the dynamic weighing will start.
Auto Tare	<b>Off</b> /On	<b>Off:</b> Auto tare is turn off. <b>On:</b> The first stable weight ( $\geq 5d$ ) will be tared as the container weight.
Accumulate	<b>Off</b> /Manual/Automatic	<b>Off:</b> The Softkey " $\Sigma$ " doesn't display.  <b>Manual:</b> The Softkey " $\Sigma$ " displays. User can press the key to accumulate the stable weight.  <b>Automatic:</b> The Softkey " $\Sigma$ " displays. The weight will be accumulated automatically.

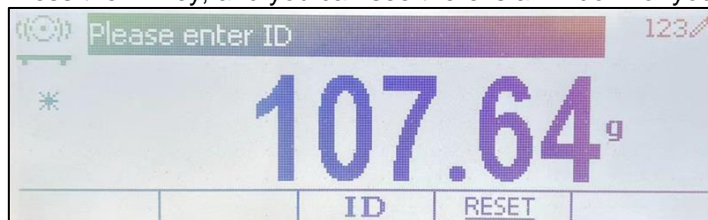
Configure Item	Option( <b>Bold</b> is default)	Description
		<p><b>Note:</b></p> <ol style="list-style-type: none"> <li>1. The load to be accumulated has to be <math>\geq 10d</math>. Another accumulation can't be done until the pan is cleared (<math>&lt; 5d</math>).</li> <li>2. Gross weight and net weight can't be accumulated together when the LFT is ON (no such limit when the LFT is OFF or the approved model is OIML). When first accumulated value is gross weight (net weight), scale will enter into gross weight (net weight) accumulate mode. Otherwise, "Gross and net weight can't be accumulated" will be displayed.</li> <li>3. If the LFT is ON, gross weight 0 has to be reached before a new sample can be accumulated. If the LFT is OFF, new sample can be accumulated after reaching gross weight 0 or net weight 0.</li> </ol>
Duration Time	1 ~ 10 s	It is the time for the display to remain the dynamic weighing result after the load is removed.

#### 4.5.2 ID Input

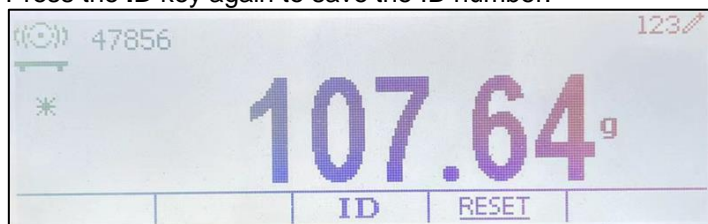
Press soft key "ID" to enter configuration screen after the average weight is displayed.



Press the ID key, and you can see there is a window for you to type the ID number.



Press the ID key again to save the ID number.



#### 4.5.3 Average Time Setup


There are two methods to set the averaging time.

The default Average Time is 10 seconds.


**Note:** When the time is set to 0, the first stable weight over 5d will be displayed.

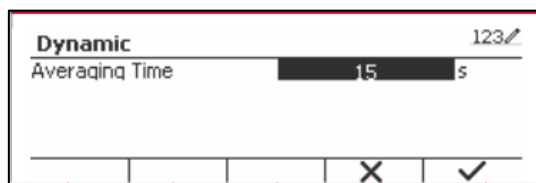
Averaging time can be set to a value between 0 and 20 seconds.


**Method 1**

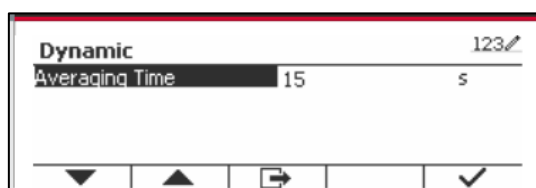
1. Press the button corresponding to the icon  to enter the **Dynamic** sub-menu for changing the averaging time.




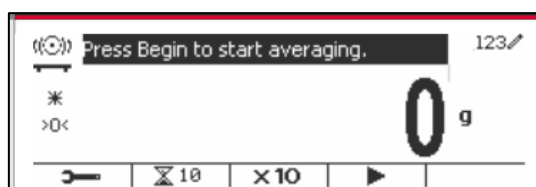
2. Press the Softkey corresponding to the icon  and then key in the desired value using the alphanumerical keypad.



3. After setting the averaging value desired, press the Softkey corresponding to the icon  for confirmation.

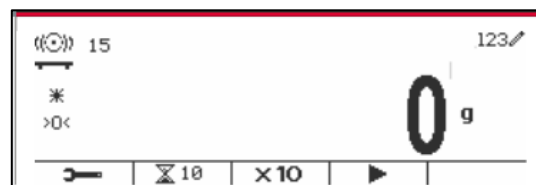



4. Press the Softkey corresponding to the icon  to exit the sub-menu.

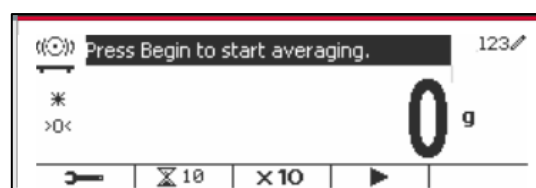


**Method 2**

1. Use the alphanumerical keypad to key in the desired averaging time.



2. Once the value keyed in is displayed in upper left portion of the screen, press the Softkey corresponding to the icon .





**4.5.4 Input/Output (I/O) Setup**

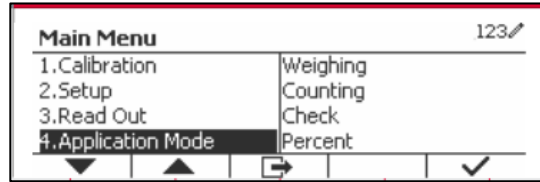
The I/O's setup can be customized for various user preferences. The I/O's setup is defined below (defaults in **Bold**).

Item	Available Settings
Enable	<b>On</b> , Off
Discrete Input 1	<b>Off</b> , Zero, Tare, Clear Tare, Print, Start, Reset
Discrete Input 2	<b>Off</b> , Zero, Tare, Clear Tare, Print, Start, Reset
Discrete Output 1	<b>Off</b> , Underload, Overload, Zero
Discrete Output 2	<b>Off</b> , Underload, Overload, Zero
Discrete Output 3	<b>Off</b> , Underload, Overload, Zero
Discrete Output 4	<b>Off</b> , Underload, Overload, Zero

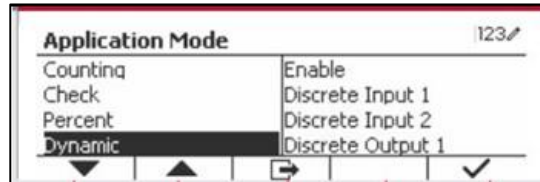
**Note:** The I/O's setup will only work when the I/O Option board has been installed. See the Accessory list in section 9.2 for information. The option I/O board provides two isolated inputs and four dry-contact normally open relay outputs which can be used for simple process weighing.



Press the button  to enter the Main Menu.

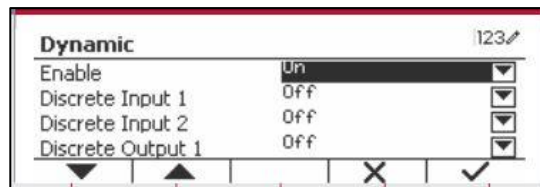
With the button corresponding to the icon , go down the list and highlight **Application Mode**. Enter this sub-menu by pressing the Softkey corresponding to the icon .



In the Application Mode menu enter the sub-menu **Dynamic**.




Select the list item and press the Softkey corresponding to the icon  to change the setting as desired. After completion of I/O Setup, press the Softkey corresponding to the icon  to return to the main application screen.

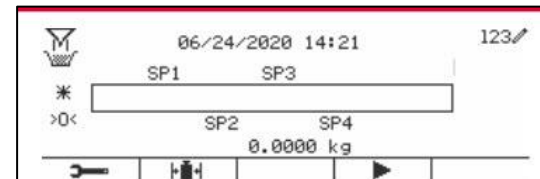


## 4.6 Filling


Use this application to fill a container to a pre-determined target weight.

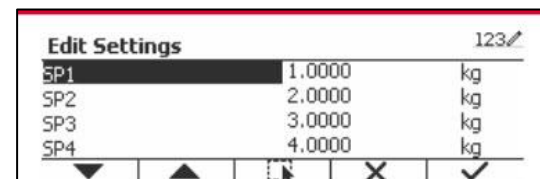
Press the button  until the icon corresponding to Filling is displayed in the upper left portion of the home screen.



Establish the four target weights SP1, SP2, SP3 and SP4 according to section 4.5.1. Then place a container on the pan, perform tare and fill the container until all the four target weights are reached.

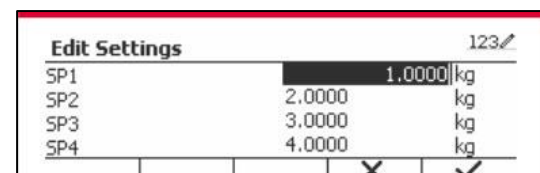


### 4.6.1 Establishing target weights


Press the Softkey corresponding to the icon  to enter the sub-menu for setting the target weight.

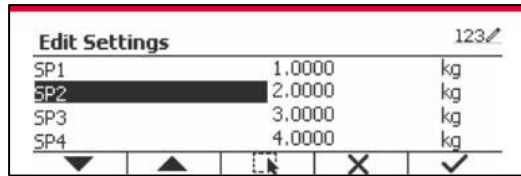


Press the Softkey corresponding to the icon  to input SP1's value. Input through the numeric keyboard and then press the icon  to confirm.






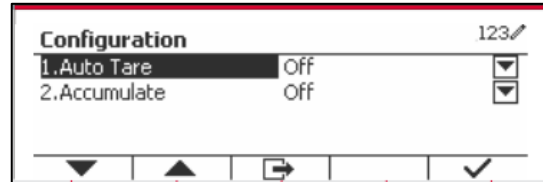
Repeat the step above to set values for SP2, SP3 and SP4. When you finish, press the Softkey corresponding to the icon  to confirm and exit the sub-menu.





### 4.6.2 Application Setup

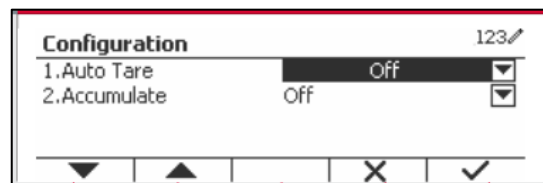
The Application can be customized for various user preferences.

Press the Softkey corresponding to the icon  to enter **Configuration**.



Select the list item and press the Softkey corresponding to the icon  to change the settings as desired.

To return to the Application home screen, press the Softkey corresponding to the icon .



The Filling Configurations are defined below (defaults in **Bold**).

Configure Item	Option( <b>Bold</b> is default)	Description
Auto Tare	<b>Off</b> /On	<b>Off</b> : Auto tare is turned off. <b>On</b> : The first stable weight (>=5d) will be tared as a container automatically.
Accumulate	<b>Off</b> /Manual/Automatic	<b>Off</b> : The Softkey "Σ" doesn't display. <b>Manual</b> : The Softkey "Σ" displays. User can press the key to accumulate the stable weight. <b>Automatic</b> : The Softkey "Σ" displays. The weight will be accumulated automatically.  Note: The load to be accumulated has to be >= 5d and the next accumulation can only start once the pan has been cleared.  When LFT is ON (no such limit when LFT is OFF or the approved model is OIML), a. gross weight and net weight cannot be accumulated; b. gross 0 has to be reached before a new sample accumulation.  When LFT is OFF, a. gross weight and net weight can be accumulated at the same time; b. a new sample can be accumulated after reaching gross 0 or net 0.

**Note:** please refer to 4.1.3 Accumulation in Weighing section for how to perform accumulation.



### 4.6.3 Input/Output (I/O) Setup

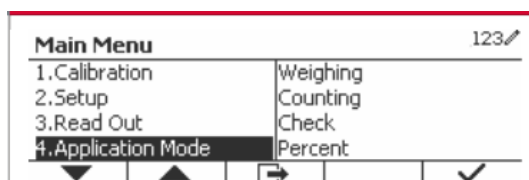
The I/O's setup can be customized for various user preferences. The I/O's setup is defined below (defaults in **Bold**).

Item	Available Settings
Enable	<b>On</b> , Off
Discrete Input 1	<b>Off</b> , Zero, Tare, Clear Tare, Print, Start/Stop, Pause/Continue
Discrete Input 2	<b>Off</b> , Zero, Tare, Clear Tare, Print, Start/Stop, Pause/Continue
Discrete Output 1	<b>Off</b> , SP1, SP2, SP3, SP4, Alarm, Zero
Discrete Output 2	<b>Off</b> , SP1, SP2, SP3, SP4, Alarm, Zero
Discrete Output 3	<b>Off</b> , SP1, SP2, SP3, SP4, Alarm, Zero
Discrete Output 4	<b>Off</b> , SP1, SP2, SP3, SP4, Alarm, Zero

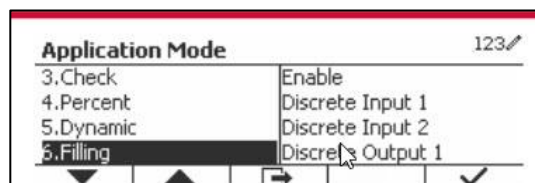
**Note:** The I/O's setup will only work when the I/O Option board has been installed. See the Accessory list in section 9.2 for information. The option I/O board provides two isolated inputs and four dry-contact normally open relay outputs which can be used for simple process weighing.



Press the button  to enter the Main Menu.

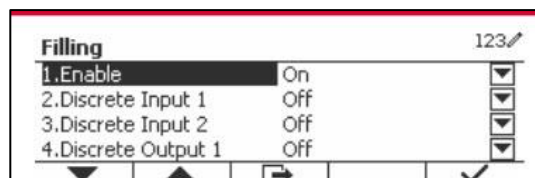
With the button corresponding to the icon , go down the list and highlight **Application Mode**. Enter this sub-menu by pressing the Softkey corresponding to the icon .



In the Application Mode menu enter the sub-menu **Filling**.



Select the list item and press the Softkey corresponding to the icon  to change the setting as desired. After completion of I/O Setup, press the Softkey corresponding to the icon  to return to the main application screen.



## 5. SERIAL COMMUNICATION

### 5.1 Interface Command

The T52P and T52XW Indicators include a RS232 serial communication interface.

The setup of RS232 operating parameters are more fully explained in Section 3.10. The physical hardware connection is explained in Section 2.6.

The interface enables display and GMP data to be sent to a computer or printer. A computer can be used to control some functions of the indicator using the commands listed in Table 5-1.

The Indicator supports both MT-SICS and OHAUS commands. Commands listed in the following tables will be acknowledged by the indicator. To use the MT-SICS commands, send the command PSI. To return to the OHAUS commands, send the command POH.

SICS commands can also be active in the menu setup, please refer to Section 3.9.2.8 for detail.

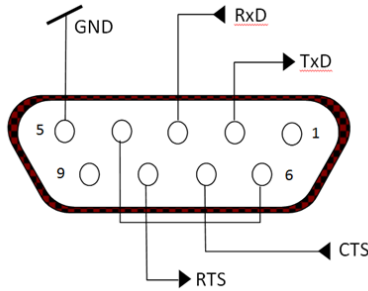
#### OHAUS Commands

Command	Function
IP	Immediate Print of displayed weight (stable or unstable).
P	Print displayed weight (stable or unstable).
CP	Continuous Print
SP	Print on Stability.
xS	0S: Turn off "Stable Only" menu item and allow unstable print. 1S: Turn on "Stable Only" menu item and only print stable print.
xP	Interval Print x = Print Interval (1-50000 sec), 0P turns auto print OFF
Z	Same as pressing Zero Key.
T	Same as pressing Tare Key.
xT	Download Tare value in grams (positive values only). Sending 0T clears tare (if allowed).
PU	Print current unit: g, kg, lb, oz, lb:oz
xU	Set scale to unit x: 1=kg, 2=lb, 3=g, 4=oz, 5=lb:oz
xM	Set scale to mode x. 1=Weighing, 2=Counting, 3=Check, 4=Percent, 5=Dynamic. M will scroll to next enabled mode.
PSN	Print Serial Number.
CU xxx	Set Under Limit (only in Check mode) where 'xxx' is the value under current unit
CO xxx	Set Over Limit (only in Check mode) where 'xxx' is the value under current unit
x#	Set Counting APW (x) in grams. (only in Counting or Check Counting mode, must have APW stored)
P#	Print Counting or Check Counting mode APW.
x%	Set Percent mode reference weight (x) in grams (must have a weight stored)
P%	Print Percent mode reference weight.
PV	Version: print name, software revision and LFT ON (if LFT is set ON).
H x "text"	Enter String content, x = String number (1-10), "text" = string text up to 40 alphanumeric characters.
\EscR	Global reset to reset all menu settings to the original factory defaults.
SetSP1 x	Set SP1 in grams.
SetSP2 x	Set SP2 in grams.
SetSP3 x	Set SP3 in grams.
SetSP4 x	Set SP4 in grams.

## 5.2 RS232 Interface

RS232 (DB9) Pin Connections:

- Pin 2: Scale transmit line (TxD)
- Pin 3: Scale receive line (RxD)
- Pin 5: Ground signal (GND)
- Pin 7: Clear to send (hardware handshake) (CTS)
- Pin 8: Request to send (hardware handshake) (RTS)



Use the built-in RS-232 Port to connect either to a computer or a printer

## 5.3 Connecting to a Computer

Connect to the computer with a standard (straight-through) serial cable. Use HyperTerminal or similar terminal software to test communication with the computer. Set up HyperTerminal as follows:

- Choose New Connection, "connect using" COM1 (or available COM port).
- Select Baud=9600; Parity=8 None; Stop=1; Handshaking=None. Click OK.
- Choose Properties/Settings, then ASCII Setup. Check boxes as illustrated: (Send line ends...; Echo typed characters...; Wrap lines...)

Verify communication by pressing the Print button. If HyperTerminal is set up properly, the value on the display will be displayed in the window.

## 5.4 Connecting to a Serial Printer

Connect the cable supplied with the printer to the scale's RS-232 port. Make sure that the indicator and printer communication settings match. Test communication with the printer by pressing the Print button. If the indicator and printer are set up properly, the value on the display will be printed.

## 5.5 Printouts

Printout string for g, kg, lb, oz units:

### Check Weighing application:

Field	Weight (Right aligned)	Space	Unit (Right aligned)	Space	Stability (?)	Space	T/N/G/PT (Right aligned)	Space	Application Status (Right aligned)	Term.
<b>Length</b>	11	1	5	1	1	1	2	1	6	2

### Non-Check Weighing application:

Field	Weight (Right aligned)	Space	Unit (Right aligned)	Space	Stability (?)	Space	T/N/G/PT (Right aligned)	Term.
<b>Length</b>	11	1	5	1	1	1	2	2

Each field is followed by a single delimiting space (ASCII: 32).

Definitions:

**Weight** - Up to 11 characters, right justified, - at immediate left of most significant character (if negative).

**Unit** - Up to 5 characters, right justified. If the Unit in the Print Content menu was set to OFF, the unit will be removed in the weight string and replaced by spaces.

**Stability** - “?” character is printed if not stable. If weight is a space is printed.

**T/N/G/PT** - “T” is printed for a tare weight, “N” printed if weight is net weight, ‘G’ or nothing printed if weight is a gross weight, 'PT' is printed if the tare weight is Pre-set Tare.

**Application Status (for Check)** – Fixed to 6 characters. Display status like " Under", "Accept" and "Over" for check weighing.

**Terminating Character(s)** - terminating character(s) printed depending on FEED menu setting.

Printout string for the lb:oz unit

Field	Weight1	Space	Unit1	Space	Weight2	Space	Unit2	Space	Stability	Space	G/N	Space	Message	Term.Char(s)
Length	4	1	2	1	7	1	2	1	1	1	1	1	5	2

- The printout string has a fixed length of 28 characters.
- Each Space field is a delimiting space used to separate the other fields.
- The Weight1 field is 4 right justified characters. If the value is negative, the ' - ' character is located at the immediate left of the most significant digit.
- The Unit1 field is 2 left justified characters.
- The Weight2 field is 7 right justified characters.
- The Unit2 field is 2 left justified characters.
- The Stability field is 1 character. A space is printed if the weight value is stable. A '?' is printed if the weight value is not stable.
- The G/N field is 1 character. 'G' is printed for a gross weight. 'N' is printed for a net weight.
- The Message field is 5 left justified characters.

**Note:** The Termination Characters Carriage Return and Line Feed are appended to the printout.

## 5.6 Printout Examples

### Setup in Menu

```
{String 1} {New Line}
{String 2} {New Line}
{String 3} {New Line}
{New Line}
{Time} {3 spaces} {3 spaces} {Date} {New Line}
{ID} {New Line}
{Result} {New Line}
{New Line}
{String 4} {New Line}
{String 5} {New Line}
{End of template}
```

### Print out

```
OHAUS CORPORATION
7 Campus Drive
Suite 310

10:01:05 04/22/2016
50
500.0 g

Signature_____
Verified by_____
```

## 6. MICRO SD CARD/USB

SD Card/USB		Options (bold is default)		
Library		Off, <b>On</b>		
USB		Wifi/Bluetooth		
		Flash Driver		
		Barcode Scanner		
		RFID		
Memory	Mode	<b>Off</b> /Alibi/Log		
	<i>Auto Print</i>	<b>Off</b> , On		
	<i>Review</i>			
	Editable	<b>Off</b> , On		
	<i>Link to</i>	<b>RS232</b> /2ndRS232/RS485/Ethernet/Wifi/USB device		
User	User Profiles			
	Supervisor Authority	Calibration	<b>Off</b> , On	
		Date/Time	<b>Off</b> , On	
		Setup	<b>Off</b> , On	
		Communication	<b>Off</b> , On	
		Memory	<b>Off</b> , On	
		Library	<b>Off</b> , On	
		Maintenance	<b>Off</b> , On	
	Password rule	Password notification	<b>Off</b> , On	
		Min length	4,6,8,10	
		Complexity	<b>numeric</b> , alpha numeric, match case,	

**Note:** "SD Card" only displays when SD card is installed. It will format the SD Card when entering this submenu at first time.

### 6.1 Library

Each application supports up to 50,000 records. The applications (Weighing, Counting, Check and Filling) have libraries.

The Library can be cloned through below methods:

1. Copy all files inside the current micro SD card and export them to a new card.
2. Use ScaleMate software (version 2.1.0 or higher) to read all files in the Library.

#### Directory

Library	<b>Weighing</b>	D5000/Library
	<b>Counting</b>	D5000/Library
	<b>Check</b>	D5000/Library
	<b>Filling</b>	D5000/Library

#### Library Items

The libraries have several items PN, Name, Under, Over, APW, SP1, SP2, SP3, SP4, Tare Wt, Expiration Days, Remark.

PN: The part number of the material (unique).

Name: The name of the material.

Under: The under limit of the check.

Over: The over limit of the check.

APW: The APW of the check.

SP1: the first target weight of Filling.

SP2: the second target weight of Filling.

SP3: the third target weight of the Filling.

SP4: the forth target weight of the Filling.

Tare Wt.: The tare weight of the material.

Expiration days: Use the numeric keypad to enter the expiration days: xxx days.

Remark : Extra information and can be printed.

Only Weighing, Counting, Check have the library, and they have different items. See the table below:

Item Mode	PN	Name	Under	Over	APW	SP1	SP2	SP3	SP4	Tare Wt.	Expiration days	Remark
Weighing	X	X								X	X	X
Counting	X	X			X					X	X	X
Check*	X	X	X	X	X					X	X	X
Filling	X	X				X	X	X	X	X	X	X

\* Only Checkcounting library has the APW value.

### Library Display

For the product number shown on the lower right corner of the screen:

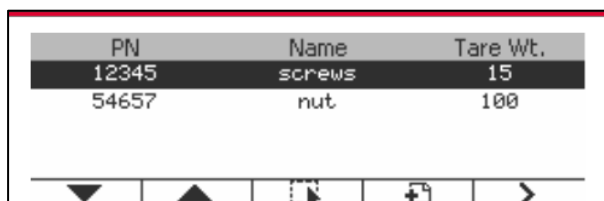
If the product number is more than 6 digits, the first five digits plus a "." will be shown.

If the product number is equal to or less than 6 digits, the complete number will be shown.



### Enter Library

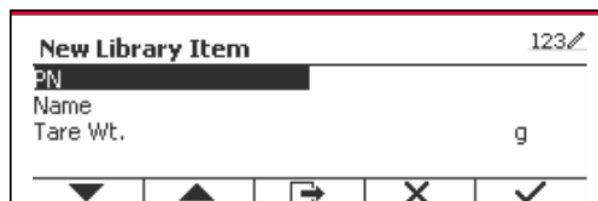
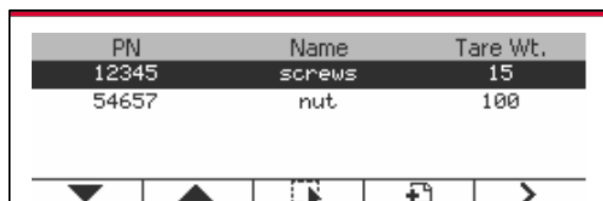
Press the **Library** button to enter library screen.



### Create a new library

Press Softkey corresponding to the icon . The length of PN and Name is up to 32 digits of alphanumeric characters.


You can input the value of the items (**PN, Name, Tare Wt**) by scanning the barcode or QR code or manually.



**Search Library**

Press the Softkey corresponding to the icon  .

PN	Name	Tare Wt.
12345	screws	15
54657	nut	100

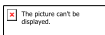
Enter "PN" code by alphanumeric keys, and press the Softkey corresponding to the icon  to confirm the input.


**Search** 123/

PN

The search result displays on the screen.

PN	Name	Tare Wt.
12345	screws	15

Note: you can also search by entering part number and then pressing  button directly in measuring modes. The search result will be shown.

If the number of the results reaches 4, the records with the PN includes string "12345" are listed in the result. If the user press Softkey corresponding to the icon , a new search will start.

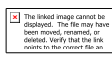
PN	Name	Tare Wt.
12345	screws	15
123456	screws2	15
123457	screws3	15
123458	screws4	15

**Recall Library**

Press the Softkey corresponding to the icon  to recall library.

PN	Name	Tare Wt.
12345	screws	15
54657	nut	100
123456	screws2	15

**Exit Library**

Press the button  to exit library.


**6.2 User**

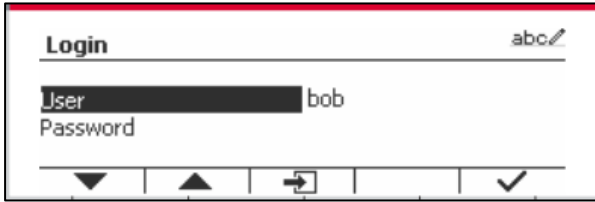
The scale has a user profile to manage the user. There are three kind of user role, Admin, Supervisor, Operator. They have different authority. The admin can add, edit and delete all users, but currently logged in user account cannot be deleted. The supervisor can add, edit and delete operators. The operator has no right to add, edit or delete any user, and this role can only recall library.



**User Login**

If there is a user in the user profile, it will show a login screen when the terminal starts up. You must enter the right password of the user, so you can login successfully. You can press "User" key to call login screen.

Press  button to confirm log in when you finish entering your user name and password.



**User Profile**

Up to a maximum of 1000 users can be stored in the SD card. The user ID is from "000" to "999" and the user name contain 1~32 characters. The user ID is unique.

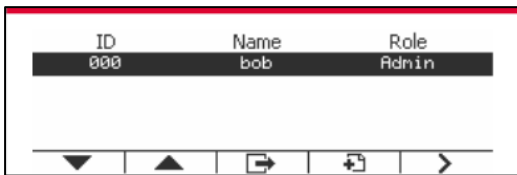
The directory is listed below:

	Directory
User	\D5000\LIBRARY\USERLIB


If you reaches the maximum user amount, you can either format your SD card or delete the user profile folder in your computer.

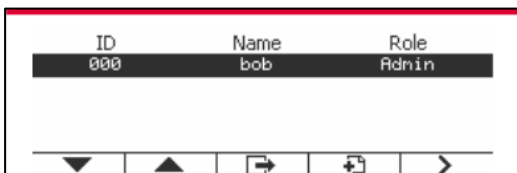
**Enter User Profile**

Press the "User Profile" submenu to enter the user profile screen.

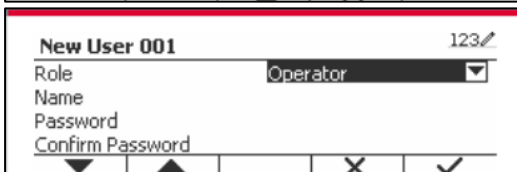
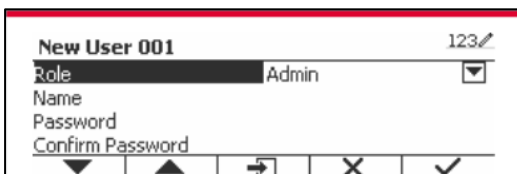


**Add a New User**


Press soft key  to enter new user screen. The first user must be admin user.



The user name is unique.



**Search a User**

Press the Softkey corresponding to the icon  to search the user.

ID	Name	Role
000	bob	Admin
001	martin	Operator

Input the "User Name" using the numeric key.

**Search** abc/

User Name

Press soft key ✓ to confirm the "User Name" and start the search.

The result will display after the search is finished.

ID	Name	Role
000	bob	Admin

**Edit & Delete a User**

Press the Softkey corresponding to the icon ✎ to enter the edit screen. The admin user can edit any user, and the supervisor just can edit operator. The account of the logged in user cannot be edited or deleted.

ID	Name	Role
000	bob	Admin
001	martin	Operator

**Edit User 001** abc/

Role

Name martin

Password \*\*\*\*\*

Confirm Password \*\*\*\*\*

**Delete this record permanently?**

After the user has been deleted, the user id can't be reused. When the user id reach to "1000", a "User Full!" error message will show.

**Supervisor Authority**

The admin user can set the authority of the supervisor as following.

**Supervisor Authority** 123/

1. Calibration Off

2. Date/Time Off

3. Setup Off

4. Communication Off

**Supervisor Authority** 123/

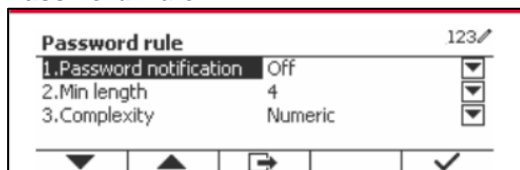
4. Communication Off

5. Memory Off

6. Library Off

7. Maintenance Off

### Password Rule



The password has a period of validity. A password change notification will show 15 days before the password validity period. If the period of validity has expired, user must change the password immediately when login.

The length of the password must bigger than the "Min length" and smaller than 32.

There is three complexities of the password.

Complexity	Password Character
Numeric	Numeric
Alpha numeric	Numeric & letter
Match case	Numeric & lowercase letter & upper case letter

## 6.3 Alibi

A SD memory card is necessary to use Alibi memory, or an error message will display (**SD card is not installed**).

If the Alibi option is set **On**, the additional menu item **Auto Print and Review** will display.

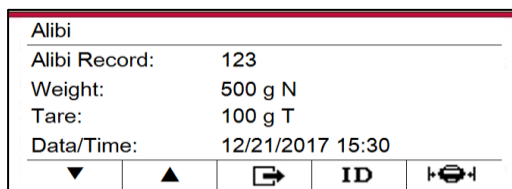
Each time a demand print is triggered or a "P" command is received, specific data fields include ID number, a stable reading, tare weight, date and time will be stored in Alibi memory.

If Auto Print is set to be **On**, Specific Interval Print data fields include ID number, a stable reading, tare weight, date and time will also be stored in the Alibi memory.

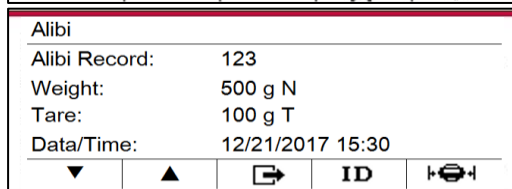
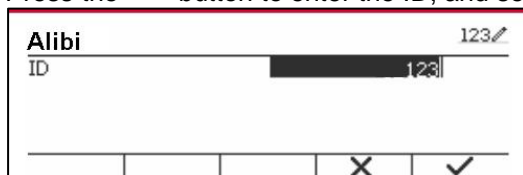
User can browse or search the Alibi record, and the Alibi record contains the following information:

- ID
- Gross /Net weight, tare weight and weight unit
- Date and time

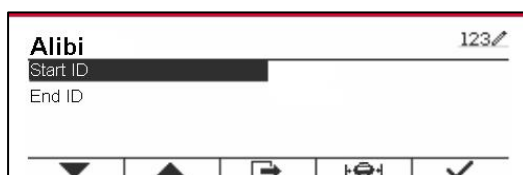
One screen just can show one alibi record, and it shows the latest alibi firstly.

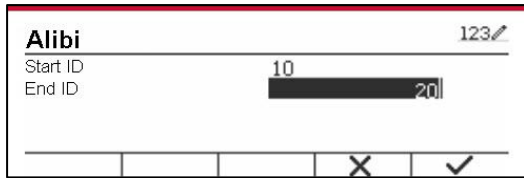



Press the **ID** button to enter the ID, and search the alibi record.



Press the **ID** button to enter an ID range.





Press the  button to print out the selected alibi records to the serial port. Alibi records can be exported by Scalemate as a PDF.

## 6.4 Log

To check Software Upgrade, Indicator Info and System Log.

All the changes made on indicator setting will keep records in system log file. e.g. every printed data, date/time change, indicator setting changes, perform calibration action, user log in/log out, user account create/edit/delete and etc.

These system log files can be reviewed and printed. Log records can be exported by Scalemate software.

## 6.5 Editable

If the **Editable** is set On, the submenu **Save to** and **Link to** will display. The '**Save to**' contains SDCARD, USB. The default is SDCARD. The terminal will restart when menu is changed. The '**Link to**' contains **RS232**, 2<sup>nd</sup> RS232, RS485, Ethernet, Wi-Fi and USB device. The default is **RS232**.

The output printed to the interface above will be saved as a .txt file distinguished by month into SDCARD or USB flash device depending on the selection of the '**Save to**' menu. For example, 201612.txt is the data printed to the interface during Dec. 2016.

A SD memory card is necessary to use Editable memory, or an error message will display (SD card is not installed). Customer can only use either Alibi or Editable format to store the weighing result.

The file name and directory are listed below:

		File Name	Directory
SDCARD	Data	201612.txt	\D5000\DATA\
USB flash device	Data	201612.txt	/

When the '**Save to**' menu is set to USB, less than or equal to 32G flash device is recommended.

## 6.6 USB

You can see the USB menu when the USB Host option board is installed. Refer to the table below, you can see the options of the USB menu.

USB	Wifi/Bluetooth
	Flash Drive
	Barcode Scanner
	RFID

If there is no USB Host option board installed, the USB menu will be hidden.

### **6.6.1 Wifi/Bluetooth**

If you need to use Wifi/Bluetooth function, you must install USB Host option board and select Wifi/Bluetooth in USB menu. Terminal will restart when you change to Wifi/Bluetooth from Flash drive, Barcode Scanner or RFID.

### **6.6.2 Flash Drive**

If you need to use Flash Drive, you must install USB Host option board for flash driver and select FlashDrive in USB menu. Terminal will restart when you change to Flash Drive from Wifi/Bluetooth.

32G or under of 32G flash device is recommended.

### **6.6.3 Barcode Scanner**

If you need to use Barcode Scanner, you must install USB Host option board for flash driver and select Barcode Scanner in USB menu. Terminal will restart when you change to Barcode Scanner from Wifi/Bluetooth.

Since there are many brands of Barcode scanners in the market, OHAUS tested and confirmed that below Barcode scanners from Datalogic are compatible with D52:

QuickScan series.

### **6.6.4 RFID**

If you need to use RFID, you must install USB Host option board for flash driver and select RFID in USB menu. Terminal will restart when you change to RFID from Wifi/Bluetooth.

Since there are many brands of RFID in the market, OHAUS tested and confirmed that below RFID from RFIDeas is compatible with D52: RDR-6081AKU-C06.

## 7. LEGAL FOR TRADE

When the indicator is used in trade or a legally controlled application it must be set up, verified and sealed in accordance with local weights and measures regulations. It is the responsibility of the purchaser to ensure that all pertinent legal requirements are met.

### 7.1 Settings

Before verification and sealing, perform the following steps:

1. Verify that the menu settings meet the local weights and measures regulations.
2. Perform a calibration as explained in Section 3.
3. Turn the indicator off.

TD52XW:

1. Disconnect power from the indicator and open the housing as explained in Section 2.3.1.
2. Set the position of the security switch SW1 to ON as shown in Figure 1-3, item 5.
3. Close the housing.
4. Reconnect power and turn the indicator on.

TD52P:

1. Disconnect power from the indicator and remove security screw as shown in Figure 1-1, item 7.
2. Set the position of the security switch SW1 to ON.
3. Close the security switch.
4. Reconnect power and turn the indicator on.

### 7.2 Verification

The local weights and measures official or authorized service agent must perform the verification procedure.

### 7.3 Sealing

The local weights and measures official or authorized service agent must apply a security seal to prevent tampering with the settings. Refer to the illustrations below for sealing methods.

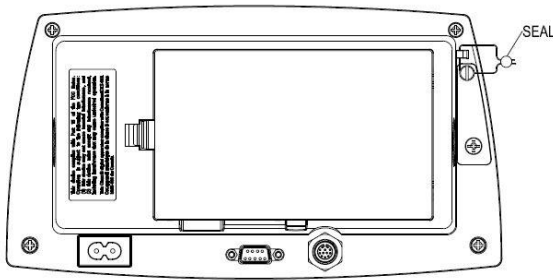


Figure 7-1. TD52P Wire Seal

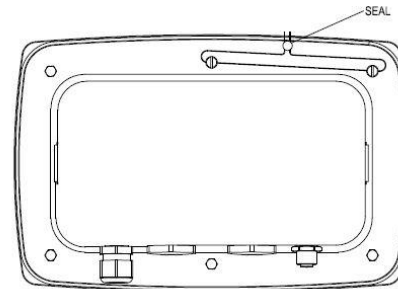


Figure 7-2. TD52XW Wire Seal

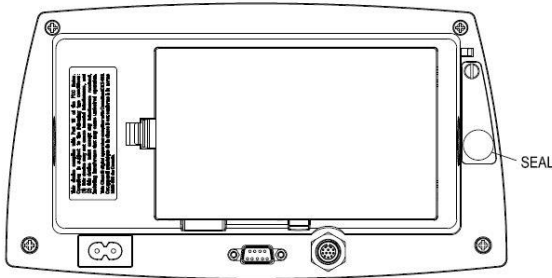


Figure 7-3. TD52P Paper Seal

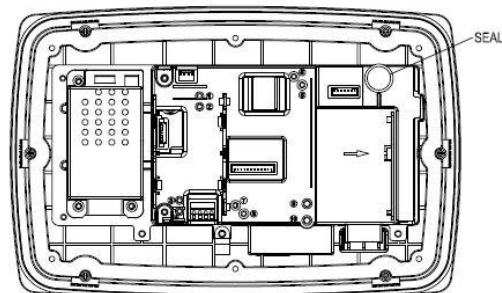


Figure 7-4. TD52XW Paper Seal

## 8. MAINTENANCE

**CAUTION: DISCONNECT THE UNIT FROM THE POWER SUPPLY BEFORE CLEANING.**

### 8.1 Model T52P Cleaning

- The housing may be cleaned with a cloth dampened with a mild detergent if necessary.
- Do not use solvents, chemicals, alcohol, ammonia or abrasives to clean the housing or control panel.

### 8.2 Model TD52XW Cleaning

- Use approved cleaning solutions for the stainless-steel Indicator housing and rinse with water. Dry thoroughly.
- Do not use solvents, chemicals, alcohol, ammonia or abrasives to clean the control panel.

### 8.3 Troubleshooting

**TABLE 8-1 TROUBLESHOOTING**

SYMPTOM	PROBABLE CAUSE (s)	REMEDY
EEP Error	EEPROM Checksum Error	Corrupted EEPROM data
Unit will not turn on.	Power cord not plugged in or properly connected. Power outlet not supplying electricity. Battery discharged (T52P). Other failure.	Check power cord connections. Make sure power cord is plugged in properly into the power outlet. Check power source. Replace batteries (T52P). Service required.
Cannot zero the Scale, or will not zero when turned on.	Load on Scale exceeds allowable limits. Load on Scale is not stable. Load Cell damage.	Remove load on Scale. Wait for load to become stable. Service required.
Unable to calibrate.	Lock Calibration Menu set to On. LFT menu set to On. Incorrect value for calibration mass.	Set Lock Calibration Menu to Off. Refer to Section 3.12 Menu Lock. Set LFT menu to Off. Use correct calibration mass.
Cannot display weight in desired weighing unit.	Unit not set to On.	Enable unit in the Units Menu. Refer to Section 3.7 in the Unit Menu.
Cannot change menu settings.	Menu has been locked.	Set selected menu to Off in the Lock Menu. Lockout Switch on the circuit board may need to be set to the Off position.
Error 8.1	Weight reading exceeds Power On Zero limit.	Remove load from scale. Recalibrate scale.
Error 8.2	Weight reading below Power On Zero limit.	Add load to scale. Recalibrate scale.
Error 8.3	Weight reading exceeds Overload limit.	Reduce load on scale.
Error 8.4	Weight reading below Underload limit.	Add load to scale. Recalibrate scale.
Error 8.6	Weight exceeds six digits. Display overflow.	Reduce load on scale.
Error 8.8	Factory calibration data in memory module at the end of the load cell cable is not valid under LFT OFF status.	Calibrate scale.
Error 8.9	Fail to read serial number from memory module or serial number does not match the indicator's under LFT ON status.	Break the seal or replace the original base/indicator.
Error 9.5	Calibration data not present.	Calibrate scale.
Battery symbol flashing	Batteries are discharged.	Replace batteries (T52P).
CAL E	Calibration value outside allowable limits	Use correct calibration weight.
NO.SW	Attempting to exit the menu with the LFT setting ON and the security switch OFF.	Refer to Section 6.1. Set the security switch to the ON position.
REF WT Err	Reference Weight too small. The weight on the platform is too small to define a valid reference weight.	Use a greater weight for sample.

## 8.4 Service Information

If the troubleshooting section does not resolve your problem, contact an authorized OHAUS Service Agent. For Service assistance in the United States, call toll-free 1-800-526-0659 between 8:00 AM and 5:00 PM Eastern Standard Time. An OHAUS Product Service Specialist will be available to assist you. Outside the USA, please visit our website [www.ohaus.com](http://www.ohaus.com) to locate the OHAUS office nearest you.



## 9. TECHNICAL DATA

### 9.1 Specifications

#### Materials

TD52XW Housing: stainless-steel

TD52P Housing: ABS plastic

Display window: polycarbonate

Keypad: polyester

#### Ambient conditions

The technical data is valid under the following ambient conditions:

Ambient temperature: -10°C to 40°C / 14°F to 104°F

Relative humidity: Maximum relative humidity 80% for temperatures up to 31°C decreasing linearly to 50% relative humidity at 40°C.

Altitude: up to 2000m

Operability is assured at ambient temperatures between -10°C and 40°C.

**TABLE 9-1 SPECIFICATIONS**

Indicator Model	TD52P	TD52XW
Maximum displayed resolution	1:75,000	
Maximum approved resolution	1:10,000	
Maximum counting resolution	1:1,500,000	
Weighing units	Kilogram, Gram, Pound, Ounce, Pound: Ounce, Tonne (Metric Tonne), Ton (Short Ton), Custom	
Weighing modes	Basic weighing, Percent weighing, Piece Counting with Optimized APW, Animal weighing/Dynamic weighing, Check weighing	
Display	Dot matrix LCD	
Backlight	White	
Controls	23 button membrane switch	
Ingress protection	---	IP68
Load cell excitation voltage	5 VDC	
Load cell drive	Up to 8 x 350 ohm load cells	
Load cell input sensitivity	Up to 3 mV/V	
Stabilization time	Within 2 seconds	
Auto zero tracking	Off, 0.5 d, 1 d or 3 d	
Zeroing range	2% or 100% of capacity	
Span calibration	1 kg or 1 lb to capacity	
Housing dimensions (W x D x H)	320 x 260 x 80 mm 12.6 x 10.2 x 3.1 inch	
Net weight	1.5 kg	2 kg
	3.3 lb	4.4 lb
Shipping weight	2 kg	2.5 kg
	4.4 lb	5.5 lb
Operating temperature range	-10 °C to 40 °C	
	14 °F to 104 °F	
Mains power	100-240 VAC / 50-60 Hz internal power supply	
Overvoltage category	II	I
Pollution degree	2	
Battery power	Rechargeable battery pack (option)	
Interfaces	RS232 (standard)	

## 9.2 Accessories and Options

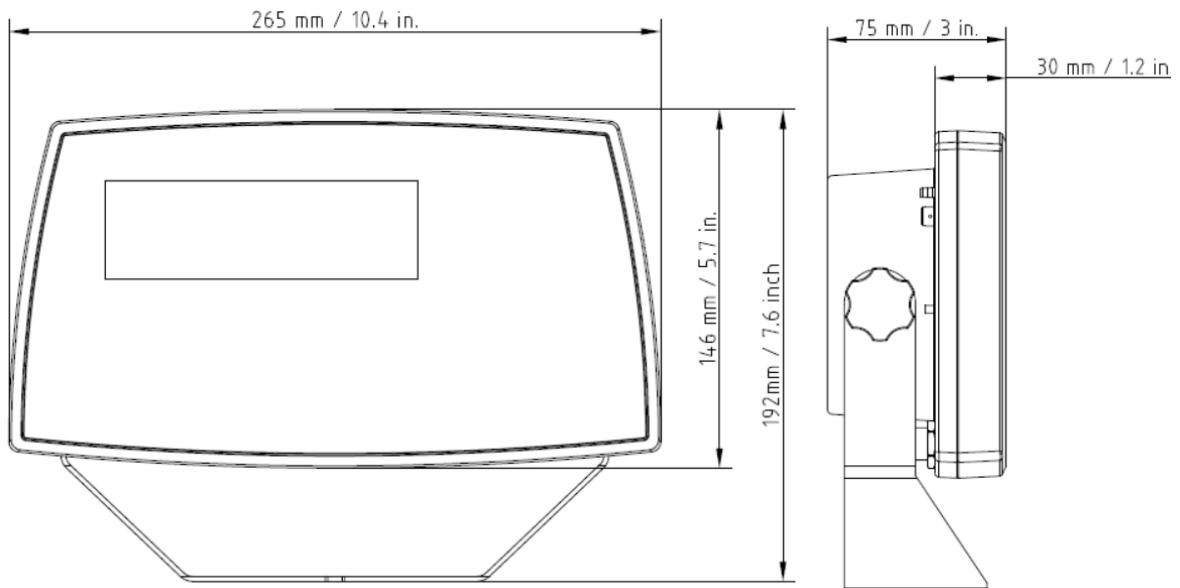
**TABLE 9-2 OPTIONS**

P/N	Description
30412537	Interface, WiFi/BT Dongle, OHAUS
30424403	Interface, Analog output
30424404	Interface, RS232/RS485/USB
30424405	Rechargeable Li-ion Battery Kit
30424406	Interface, USB Host for Dongle
30572923	Interface, USB Host for flash driver
30424021	Light Tower Kit, 3 Colors, OHAUS
30424022	In-use-cover Kit, TD52P
30424023	In-use-cover Kit, TD52XW
30424026	Wall Mount Kit, SST
30424027	Wall Mount Kit, CS
30424409	Extension cable, 9m, TD52
30803566	Extension cable, 3.5m
30379716	Cable Gland Kit, M16
30303533	Micro SD Card, 8 G
30097591	Discrete I/O Kit, 2-In/4-Out
30429666	Ethernet Kit

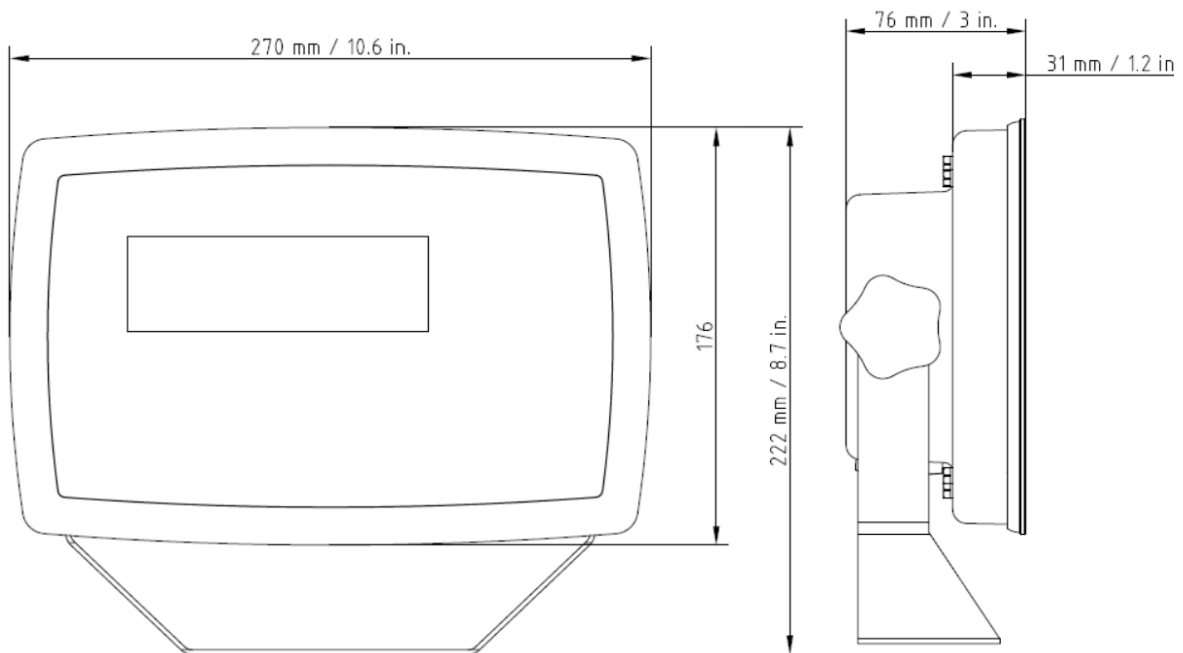


The Rechargeable Battery Kit, RS232 Kit, RS422/485 Kit, Discrete I/O Kit and Analog Output Kit must be installed by a qualified technician.

### 9.3 Drawings and Dimensions



TD52P



TD52XW




## 9.4 Table of Geo Values

**TABLE 9-4 GEO CODES**

		Elevation in meters										
		0	325	650	975	1300	1625	1950	2275	2600	2925	3250
		325	650	975	1300	1625	1950	2275	2600	2925	3250	3575
		Elevation in feet										
		0	1060	2130	3200	4260	5330	6400	7460	8530	9600	10660
		1060	2130	3200	4260	5330	6400	7460	8530	9600	10660	11730
Latitude		GEO value										
0°00'	5°46'	5	4	4	3	3	2	2	1	1	0	0
5°46'	9°52'	5	5	4	4	3	3	2	2	1	1	0
9°52'	12°44'	6	5	5	4	4	3	3	2	2	1	1
12°44'	15°06'	6	6	5	5	4	4	3	3	2	2	1
15°06'	17°10'	7	6	6	5	5	4	4	3	3	2	2
17°10'	19°02'	7	7	6	6	5	5	4	4	3	3	2
19°02'	20°45'	8	7	7	6	6	5	5	4	4	3	3
20°45'	22°22'	8	8	7	7	6	6	5	5	4	4	3
22°22'	23°54'	9	8	8	7	7	6	6	5	5	4	4
23°54'	25°21'	9	9	8	8	7	7	6	6	5	5	4
25°21'	26°45'	10	9	9	8	8	7	7	6	6	5	5
26°45'	28°06'	10	10	9	9	8	8	7	7	6	6	5
28°06'	29°25'	11	10	10	9	9	8	8	7	7	6	6
29°25'	30°41'	11	11	10	10	9	9	8	8	7	7	6
30°41'	31°56'	12	11	11	10	10	9	9	8	8	7	7
31°56'	33°09'	12	12	11	11	10	10	9	9	8	8	7
33°09'	34°21'	13	12	12	11	11	10	10	9	9	8	8
34°21'	35°31'	13	13	12	12	11	11	10	10	9	9	8
35°31'	36°41'	14	13	13	12	12	11	11	10	10	9	9
36°41'	37°50'	14	14	13	13	12	12	11	11	10	10	9
37°50'	38°58'	15	14	14	13	13	12	12	11	11	10	10
38°58'	40°05'	15	15	14	14	13	13	12	12	11	11	10
40°05'	41°12'	16	15	15	14	14	13	13	12	12	11	11
41°12'	42°19'	16	16	15	15	14	14	13	13	12	12	11
42°19'	43°26'	17	16	16	15	15	14	14	13	13	12	12
43°26'	44°32'	17	17	16	16	15	15	14	14	13	13	12
44°32'	45°38'	18	17	17	16	16	15	15	14	14	13	13
45°38'	46°45'	18	18	17	17	16	16	15	15	14	14	13
46°45'	47°51'	19	18	18	17	17	16	16	15	15	14	14
47°51'	48°58'	19	19	18	18	17	17	16	16	15	15	14
48°58'	50°06'	20	19	19	18	18	17	17	16	16	15	15
50°06'	51°13'	20	20	19	19	18	18	17	17	16	16	15
51°13'	52°22'	21	20	20	19	19	18	18	17	17	16	16
52°22'	53°31'	21	21	20	20	19	19	18	18	17	17	16
53°31'	54°41'	22	21	21	20	20	19	19	18	18	17	17
54°41'	55°52'	22	22	21	21	20	20	19	19	18	18	17
55°52'	57°04'	23	22	22	21	21	20	20	19	19	18	18
57°04'	58°17'	23	23	22	22	21	21	20	20	19	19	18
58°17'	59°32'	24	23	23	22	22	21	21	20	20	19	19
59°32'	60°49'	24	24	23	23	22	22	21	21	20	20	19
60°49'	62°09'	25	24	24	23	23	22	22	21	21	20	20
62°09'	63°30'	25	25	24	24	23	23	22	22	21	21	20
63°30'	64°55'	26	25	25	24	24	23	23	22	22	21	21
64°55'	66°24'	26	26	25	25	24	24	23	23	22	22	21
66°24'	67°57'	27	26	26	25	25	24	24	23	23	22	22
67°57'	69°35'	27	27	26	26	25	25	24	24	23	23	22
69°35'	71°21'	28	27	27	26	26	25	25	24	24	23	23
71°21'	73°16'	28	28	27	27	26	26	25	25	24	24	23
73°16'	75°24'	29	28	28	27	27	26	26	25	25	24	24
75°24'	77°52'	29	29	28	28	27	27	26	26	25	25	24
77°52'	80°56'	30	29	29	28	28	27	27	26	26	25	25
80°56'	85°45'	30	30	29	29	28	28	27	27	26	26	25
85°45'	90°00'	31	30	30	29	29	28	28	27	27	26	26

## 10. COMPLIANCE

Compliance to the following standards is indicated by the corresponding mark on the product.

Mark	Standard
	This product complies with the applicable harmonized standards of EU Directives 2011/65/EU (RoHS), 2014/30/EU (EMC), 2014/35/EU (LVD) and 2014/31/EU (NAWI). The EU Declaration of Conformity is available online at <a href="http://www.ohaus.com/ce">www.ohaus.com/ce</a> .
	EN 61326-1; AS/NZS 61010-1
	UL Std. No. 61010-1 CAN/CSA-C22.2 No. 61010-1

### Important notice for verified weighing instruments in the EU

When the instrument is used in trade or a legally controlled application it must be set up, verified and sealed in accordance with local weights and measures regulations. It is the responsibility of the purchaser to ensure that all pertinent legal requirements are met.

Weighing Instruments verified at the place of manufacture bear the following supplementary metrology marking on the descriptive plate.

  1259

Weighing Instruments to be verified in two stages have no supplementary metrology marking on the descriptive plate. The second stage of conformity assessment must be carried out by the applicable weights and measures authorities.

If national regulations limit the validity period of the verification, the user of the weighing instrument must strictly observe the re-verification period and inform the weights and measures authorities

As verification requirements vary by jurisdiction, the purchaser should contact their local weights and measures office if they are not familiar with the requirements.

**FCC Note**

This equipment has been tested and found to comply with the limits for a Class A digital device, pursuant to Part 15 of the FCC Rules. These limits are designed to provide reasonable protection against harmful interference when the equipment is operated in a commercial environment. This equipment generates, uses, and can radiate radio frequency energy and, if not installed and used in accordance with the instruction manual, may cause harmful interference to radio communications. Operation of this equipment in a residential area is likely to cause harmful interference in which case the user will be required to correct the interference at his own expense.

**Industry Canada Note**

This Class A digital apparatus complies with Canadian ICES-003

**ISO 9001 Registration**

The management system governing the production of this product is ISO 9001 certified.

**Disposal**

In conformance with the European Directive 2012/19/EU on Waste Electrical and Electronic Equipment (WEEE) this device may not be disposed of in domestic waste. This also applies to countries outside the EU, per their specific requirements.



The Batteries Directive 2013/56/EU introduces new requirements from September 2008 on removability of batteries from waste equipment in EU Member States. To comply with this Directive, this device has been designed for safe removal of the batteries at end-of-life by a waste treatment facility.

Please dispose of this product in accordance with local regulations at the collecting point specified for electrical and electronic equipment.

If you have any questions, please contact the responsible authority or the distributor from which you purchased this device.

Should this device be passed on to other parties (for private or professional use), the content of this regulation must also be related.

Disposal instructions in Europe are available online at [www.ohaus.com/weee](http://www.ohaus.com/weee).

Thank you for your contribution to environmental protection.

# 11. APPENDICES

## 11.1 Appendix A

### MT Standard Continuous Output

A checksum character can be enabled or disabled with continuous output. The data consists of 17 or 18 bytes as shown in the standard continuous output.

Table 5-1.

Non-significant weight data and tare data digits are transmitted as spaces. The continuous output mode provides compatibility with OHAUS products that require real-time weight data. the standard continuous output.

Table 5-1 shows the format for the standard continuous output.

Table 5-1: Standard Continuous Output Format

	Status <sup>2</sup>				Indicated Weight <sup>3</sup>						Tare Weight <sup>4</sup>							
Character	1	2	3	4	5	6	7	8	9	10	11	12	13	14	15	16	17	18
Data	STX <sup>1</sup>	SB-A	SB-B	SB-C	MSD	-	-	-	-	LSD	MSD	-	-	-	-	LSD	CR <sup>5</sup>	CHK <sup>6</sup>

#### Continuous Output Format Notes:

1. ASCII Start of Text character (02 hex), always transmitted.
2. Status bytes A, B and C. Refer to Table 5-2, Table 5-3, and Table 5-4 for details of the structure.
3. Displayed weight. Either gross or net weight. Six digits, no decimal point or sign. Insignificant leading zeroes are replaced with spaces.
4. Tare weight. Six digits of tare weight data. No decimal point in field.
5. ASCII Carriage Return <CR> character (0D hex).
6. Checksum, transmitted only if enabled in setup. Checksum is used to detect errors in the transmission of data. Checksum is defined as the 2's complement of the seven low order bits of the binary sum of all characters preceding the checksum character, including the <STX> and <CR> characters.

Table 5-2, Table 5-3, and Table 5-4 detail the status bytes for standard continuous output.

Table 5-2: Status Byte A Bit Definitions

Bits 2, 1, and 0			
2	1	0	Decimal Point Location
0	0	0	XXXXX00
0	0	1	XXXXX0
0	1	0	XXXXXX
0	1	1	XXXXX.X
1	0	0	XXXX.XX
1	0	1	XXX.XXX
1	1	0	XX.XXXX
1	1	1	X.XXXXX
Bits 4 and 3			
4	3		Build Code
0	1		X1
1	0		X2
1	1		X5
Bit 5			Always = 1
Bit 6			Always = 0

Table 5-3: Status Byte B Bit Definitions

Status Bits	Function
Bit 0	Gross = 0, Net = 1
Bit 1	Sign, Positive = 0, Negative = 1
Bit 2	Out of Range = 1 (Over capacity or Under Zero)
Bit 3	Motion = 1, Stable = 0
Bit 4	lb = 0, kg = 1 (see also Status Byte C, bits 0, 1, 2)
Bit 5	Always = 1
Bit 6	Zero Not Captured after power-up = 1

Table 5-4: Status Byte C Bit Definitions

Bits 2, 1, and 0			Weight Description
2	1	0	
0	0	0	lb or kg, selected by Status Byte B, bit 4
0	0	1	grams (g)
0	1	0	metric tons (t)
0	1	1	ounces (oz)
1	0	0	not used
1	0	1	not used
1	1	1	tons (ton)
1	1	1	no units
Bit 3			Print Request = 1
Bit 4			Expand Data x 10 = 1, Normal = 0
Bit 5			Always = 1
Bit 6			Always = 0

## 11.2 Appendix B

### MT-SICS Commands

	Command	Function
LEVEL 0	@	Reset the scale
	I0	Inquiry of all available SICS commands
	I1	Inquiry of SICS level and SICS versions
	I2	Inquiry of scale data
	I3	Inquiry of scale software version
	I4	Inquiry of serial number
	S	Send stable weight value
	SI	Send weight value immediately
	SIR	Send weight value repeatedly
	Z	Zero the scale
	ZI	Zero immediately
	LEVEL 1	D
DW		Weight display
SR		Send and repeat stable weight value
T		Tare
TA		Tare value
TAC		Clear tare
TI		Tare immediately



	Command	Function
LEVEL 2	C2	Calibrate with the external calibration weight
	C3	Calibrate with the internal calibration weight
	I10	Inquire or set scale ID
	I11	Inquire of scale type
	P100	Print out on the printer
	P101	Print out stable weight value
	P102	Print out current weight value immediately
	SIRU	Send weight value in the current unit immediately and repeat
	SIU	Send weight value in the current unit immediately
	SNR	Send stable weight value and repeat after every weight change
	SNRU	Send stable weight value in the current unit and repeat after every weight change
	SRU	Send weight value in the current unit and repeat
	ST	After pressing the Transfer key, send the stable weight value
	SU	Send stable weight value in the current unit
LEVEL 3	M01	Weighing mode
	M02	Stability setting
	M03	Autozero function
	M19	Send calibration weight
	M21	Inquire/set weight unit
	PRN	Print out at every printer interface
	RST	Restart
	SFIR	Send weight value immediately and repeat quickly
	SIH	Send weight value immediately in high resolution
	SWU	Switch weight unit
	SX	Send stable data record
	SXI	Send data record immediately
	SXIR	Send data record immediately and repeat
	U	Switch weight unit

### 11.3 Appendix C

<b>3835 Protocol</b>																	
<a href="#">Request displayed weight</a>																	
<b>Command: W &lt;CR&gt;(57h, 0dh)</b>																	
over capacity (invalid data)	<LF>	^	^	^	^	^	^	^	^	<U>	<U>	<CR>	<H1>	<H2>	<ETX>		
under capacity (-20d)	<LF>	_	_	_	_	_	_	_	_	<U>	<U>	<CR>	<H1>	<H2>	<ETX>		
in lb/oz/kg/g (normal data)	<LF>	<p>	<W>	.	<W>	<W>	<W>	<W>	<U>	<U>	<CR>	<H1>	<H2>	<ETX>			
in lb/oz/kg/g	<LF>	<p>	<W>	<W>	.	<W>	<W>	<W>	<U>	<U>	<CR>	<H1>	<H2>	<ETX>			
in lb/oz/kg/g	<LF>	<p>	<W>	<W>	<W>	.	<W>	<W>	<U>	<U>	<CR>	<H1>	<H2>	<ETX>			
in lb/oz/kg/g	<LF>	<p>	<sp>	<W>	<W>	<W>	<W>	<W>	<U>	<U>	<CR>	<H1>	<H2>	<ETX>			
in lb:oz	<LF>	<p>	<W>	l	b	<sp>	<W>	<W>	.	<W>	<W>	o	z	<CR>	<H1>	<H2>	<ETX>
in lb:oz	<LF>	<p>	<W>	<W>	l	b	<sp>	<W>	<W>	.	<W>	o	z	<CR>	<H1>	<H2>	<ETX>
in lb:oz	<LF>	<p>	<sp>	<W>	<W>	<W>	l	b	<sp>	<W>	<W>	o	z	<CR>	<H1>	<H2>	<ETX>
Initial Zero Error	<LF>	<H1>	<H2>	<CR>	<ETX>												

<a href="#">Request current status</a>					
<b>Command: S &lt;CR&gt; (53h, 0dh)</b>					
Response	<LF>	<H1>	<H2>	<CR>	<ETX>

<a href="#">Request scale to zero</a>	
<b>Command: Z &lt;CR&gt; (5ah, 0dh)</b>	
Response	Scale is zeroed, no response from scale

Unrecognized Command			
Command: others			
Response	<LF>	?	<CR>

#### Definition of the Symbols and the Bits

Symbols Used	<LF>	line feed (0Ah)
	<CR>	carriage return (0Dh)
	<ETX>	end of text (03h)
	<sp>	space (20h)
	<p>	polarity “-” or “ ” (2Dh or 20h)
	<U><U>	measure units “lb”, “oz”, “kg”, “g”
	<W><W><W><W><W><W>	weight data 6 Bytes
	<H1><H2>	current status

Bit definition <H1 H2>	Bit	Byte 1 (H1)	Byte 2 (H2)
	0	0=stable 1=not stable	0=not under capacity 1=under capacity
	1	0=not at zero point 1= at zero point	0=not over capacity 1=over capacity
	2	0=RAM ok 1=RAM error	0=Flash ROM ok 1= Flash ROM error
	3	0=eeprom ok 1=eeprom error	0=calibration ok 1= calibration error
	4	always 1	always 1
	5	always 1	always 1
	6	always 0	always 0
7	parity	parity	

## LIMITED WARRANTY

OHAUS products are warranted against defects in materials and workmanship from the date of delivery through the duration of the warranty period. During the warranty period OHAUS will repair, or, at its option, replace any component(s) that proves to be defective at no charge, provided that the product is returned, freight prepaid, to OHAUS.

This warranty does not apply if the product has been damaged by accident or misuse, exposed to radioactive or corrosive materials, has foreign material penetrating to the inside of the product, or as a result of service or modification by other than OHAUS. In lieu of a properly returned warranty registration card, the warranty period shall begin on the date of shipment to the authorized dealer. No other express or implied warranty is given by OHAUS Corporation. OHAUS Corporation shall not be liable for any consequential damages.

As warranty legislation differs from state to state and country to country, please contact OHAUS or your local OHAUS dealer for further details.



## ÍNDICE

<b>1. INTRODUCCIÓN.....</b>	<b>4</b>
1.1 Precauciones de seguridad.....	4
1.1.1 Precauciones de seguridad para la opción de relé.....	4
1.2 Descripción de las piezas y controles.....	5
1.3 Funciones de control.....	8
<b>2. INSTALACIÓN.....</b>	<b>9</b>
2.1 Desembalaje.....	9
2.2 Conexiones externas.....	9
2.2.1 Base de báscula con conector.....	9
2.2.2 Cable de interfaz RS232 para TD52P.....	9
2.2.3 Corriente eléctrica a TD52P.....	9
2.2.4 Corriente eléctrica a TD52XW.....	9
2.2.5 Alimentación de pila.....	9
2.3 Conexiones internas.....	10
2.3.1 Apertura de la carcasa.....	10
2.3.2 Base de la báscula sin conector.....	10
2.3.3 Cable de interfaz RS232 para TD52XW.....	12
2.3.4 Instalación de la tarjeta MICRO SD.....	13
2.4 Orientación de la carcasa posterior de TD52XW.....	13
2.5 Soporte de montaje.....	13
<b>3. CONFIGURACIÓN.....</b>	<b>14</b>
3.1 Estructura del menú.....	14
3.2 Menú de navegación.....	17
3.3 Calibration menu (Menú de calibración).....	17
3.3.1 Zero Calibration (Calibración a cero).....	17
3.3.2 Span Calibration (Calibración de span).....	18
3.3.3 Linearity Calibration (Calibración de linealidad).....	19
3.3.4 GEO Adjustment (Ajuste geográfico).....	20
3.4 Setup menu (Menú de configuración).....	21
3.4.1 Capacity Unit (Unidades de capacidad).....	21
3.4.2 Range (Rango).....	21
3.4.3 Capacity (Capacidad).....	22
3.4.4 Graduation (Graduación).....	22
3.4.5 Language (Idioma).....	22
3.4.6 Power On Zero (Encendido en cero).....	22
3.4.7 Power On Zero (Unidad de encendido).....	22
3.4.8 Key Beep (Sonido del teclado).....	23
3.4.9 Transaction Counter (Contador de transacciones).....	23
3.4.10 Tipo E/S.....	23
3.4.11 Entrada 1 Disparo.....	23
3.4.12 Entrada 2 Disparo.....	23
3.4.13 Reset (Restablecer).....	23
3.5 Readout Menu (Menú de lectura).....	24
3.5.1 Stability (Estabilidad).....	24
3.5.2 Zero Range (Rango cero).....	24
3.5.3 Filter Level (Nivel de filtrado).....	24
3.5.4 Auto Zero Tracking (Cero automático).....	24
3.5.5 Auto Dim (Oscurecimiento automático).....	25
3.5.6 Luminosidad.....	25
3.5.7 ScreenSaver (Salvapantallas).....	25
3.5.8 Icono del salvapantallas.....	25

3.5.9 Auto Off (Apagado automático) .....	25
3.5.10 Adjust Contrast (Ajuste de contraste) .....	25
3.5.11 Ventana superior.....	25
3.5.12 Reset (Restablecer).....	26
3.6 Discrete I/O (E/S discreta).....	26
3.7 Weighing Unit (Unidad de pesaje) .....	27
3.7.1 Gramo (g) .....	27
3.7.2 kilogramo (kg).....	27
3.7.3 Libra (lb).....	27
3.7.4 Onza (oz) .....	28
3.7.5 Libra: Onza (lb: oz).....	28
3.7.6 Tonelada métrica (Metric Tonne).....	28
3.7.7 Tonelada (Short Ton).....	28
3.7.8 Unidad personalizada (c).....	28
3.8 GLP/GMP Menu (Menú GMP).....	29
3.8.1 Date Format (Formato de fecha) .....	29
3.8.2 Date (Fecha).....	29
3.8.3 Date Format (Formato de fecha) .....	29
3.8.4 Time (Hora).....	29
3.8.5 Project ID (Id. del proyecto).....	29
3.8.6 Scale ID (Id. De la báscula).....	29
3.8.7 Reset (Restablecer).....	29
3.9 Communication (Comunicación).....	30
3.9.1 RS232/2nd RS232 Configuration (Configuración RS232 / 2º RS232).....	30
3.9.2 Configuración de impresión.....	31
3.9.3 Configuración de RS485.....	34
3.9.4 Configuración de Ethernet .....	35
3.9.5 Configuración de Wifi.....	35
3.9.6 Configuración de Bluetooth .....	35
3.9.7 Configuración de Análoga.....	35
3.10 Configuración de mantenimiento .....	35
3.11 Configuración de la tecla de bloqueo.....	35
<b>4. FUNCIONAMIENTO.....</b>	<b>36</b>
4.1 Pesaje .....	36
4.1.1 Configuración de la aplicación .....	36
4.1.2 Tara .....	37
4.1.3 Acumulación.....	37
4.1.4 Id. de entrada.....	38
4.1.5 Ampliar x10.....	38
4.1.6 Configuración de Entrada/Salida (E/S).....	38
4.2 Recuento .....	39
4.2.1 Configurar el peso medio de las piezas (APW).....	39
4.2.2 Configuración de la aplicación .....	41
4.2.3 Acumulación.....	42
4.2.4 Configuración de Entrada/Salida (E/S).....	42
4.3 Check (Comprobar).....	43
4.3.1 Comprobación de peso (predeterminado) .....	43
4.3.2 Comprobación de recuento .....	44
4.3.3 Configuración de la aplicación .....	45
4.3.4 Configuración de Entrada/Salida (E/S).....	46
4.4 Pesaje porcentual.....	47
4.4.1 Establecer un peso de referencia.....	47

4.4.2	Configuración de la aplicación .....	48
4.4.3	Configuración de Entrada/Salida (E/S) .....	49
4.5	Pesaje dinámico .....	50
4.5.1	Configuración de la aplicación .....	50
4.5.2	Entrada de ID .....	52
4.5.3	Configuración de tiempo medio .....	52
4.5.4	Configuración de Entrada/Salida (E/S) .....	53
4.6	Llenado .....	54
4.6.1	Establecimiento de los pesos objetivo .....	54
4.6.2	Configuración de la aplicación .....	55
4.6.3	Configuración de Entrada/Salida (E/S) .....	56
5.	COMUNICACIÓN SERIAL .....	58
5.1	Comandos de la interfaz .....	58
5.2	Interfaz RS232 .....	59
5.3	Conectar a un ordenador .....	59
5.4	Conectar a una impresora de serie .....	59
5.5	Impresiones .....	59
5.6	Ejemplos de impresión .....	60
6.	TARJETA MICRO SD/USB .....	61
6.1	Biblioteca .....	61
6.2	Usuario .....	64
6.3	Alibi .....	67
6.4	Registro .....	68
6.5	Editable .....	68
6.6	USB .....	68
7.	LEGAL PARA COMERCIO .....	70
7.1	Configuración .....	70
7.2	Comprobación .....	70
7.3	Sellado .....	70
8.	MANTENIMIENTO .....	71
8.1	Limpieza del modelo T52P .....	71
8.2	Limpieza del modelo TD52XW .....	71
8.3	Solución de problemas .....	71
8.4	Información de servicio .....	72
9.	DATOS TÉCNICOS .....	73
9.1	Especificaciones .....	73
9.2	Accesorios y opciones .....	74
9.3	Esquemas y dimensiones .....	75
9.4	Tabla de valores Geo .....	76
10.	CONFORMIDAD .....	77
11.	ANEXOS .....	79
11.1	Anexo A .....	79
11.2	Anexo B .....	81
11.3	Anexo C .....	82

# 1. INTRODUCCIÓN

Este manual contiene instrucciones de instalación, funcionamiento y mantenimiento de los Indicadores TD52P y TD52XW. Lea completamente este manual antes de la instalación y funcionamiento.

## 1.1 Precauciones de seguridad



Para una operación segura y confiable de este dispositivo, respete las siguientes precauciones:

- Compruebe que el voltaje de entrada impreso en la etiqueta de datos coincide con la alimentación de CA local que va a utilizar.
- Asegúrese de que el cable de alimentación no represente un posible obstáculo o riesgo de tropezarse.
- Utilice accesorios y periféricos aprobados.
- Opere la unidad solamente bajo las condiciones ambientales especificadas en estas instrucciones.
- Desconecte el equipo de la fuente de alimentación durante su limpieza.
- No utilice la unidad en entornos peligrosos o en lugares inestables.
- No sumerja el equipo en agua u otros líquidos.
- Cualquier reparación y servicio debe ser realizado solo por personal autorizado.
- El TD52XW se suministra con un cable eléctrico con toma de tierra. Use solamente con una toma de tierra compatible.

### 1.1.1 Precauciones de seguridad para la opción de relé

Este equipo puede tener una tarjeta de E / S Discreta opcional instalada. Esta opción permite controlar los dispositivos externos mediante el Indicador.



**PRECAUCIÓN: RIESGO DE DESCARGA ELÉCTRICA. ELIMINE TODAS LAS FUENTES DE ENERGÍA AL INDICADOR ANTES DE REPARARLO O REALIZAR CONEXIONES INTERNAS. LA APERTURA DE LA CARCASA DEBE REALIZARSE SOLAMENTE POR PERSONAL AUTORIZADO, TAL COMO UN TÉCNICO ELECTRICISTA.**

Antes de hacer las conexiones a los terminales del relé, corte la energía del sistema. Si el dispositivo contiene un sistema opcional de pilas recargables, asegúrese de utilizar el botón **ON/CLR Off** se para apagar completamente el sistema después de quitar el enchufe de corriente alterna.

Con el kit de E/S adquirido en el momento de la compra se incluyen instrucciones más detalladas.



## 1.2 Descripción de las piezas y controles

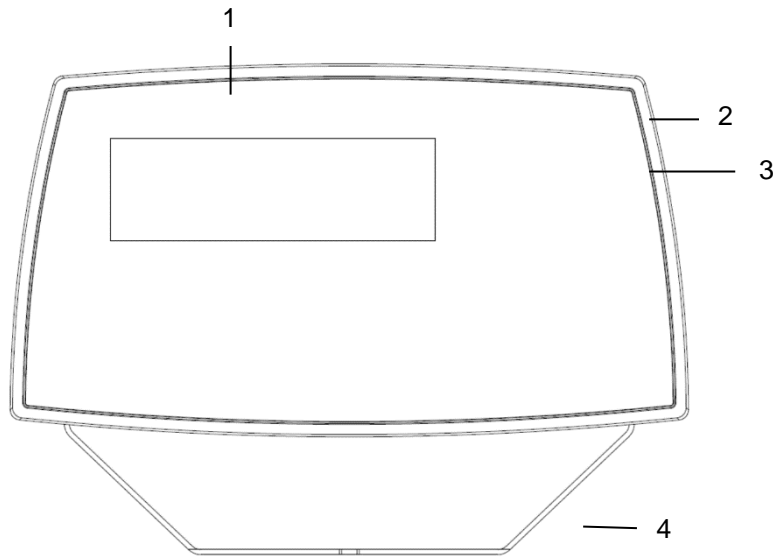


TABLA 1-1 PIEZAS DEL TD52P

Pieza	Descripción
1	Etiqueta de datos
2	Carcasa frontal
3	Panel de control
4	Soporte de montaje
5	Tornillo (4)
6	Perilla de ajuste (2)
7	Tornillo de seguridad
8	Cubierta de accesorios
9	Carcasa posterior
10	Conectores de energía eléctrica
11	Conector RS232
12	Conectores de la celda de carga

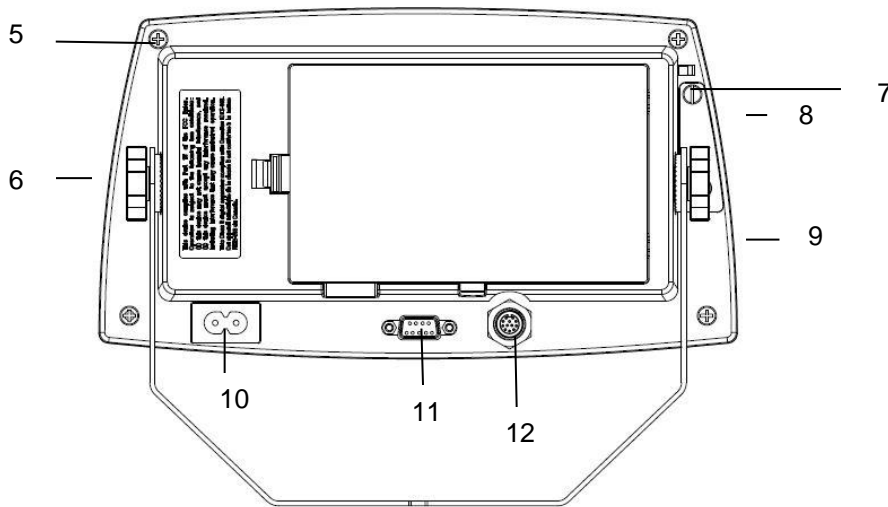


Figura 1-1 Indicador TD52P

## 1.2 Descripción de las piezas y controles (cont.)

TABLA 1-2 PIEZAS DEL TD52XW

Pieza	Descripción
1	Panel de control
2	Carcasa frontal
3	Tornillo (6)
4	Perilla de ajuste (2)
5	Carcasa posterior
6	Soporte de montaje
7	Conectores de la celda de carga
8	Regulador de tensión para opción
9	Cable de corriente eléctrica
10	Regulador de tensión para opción

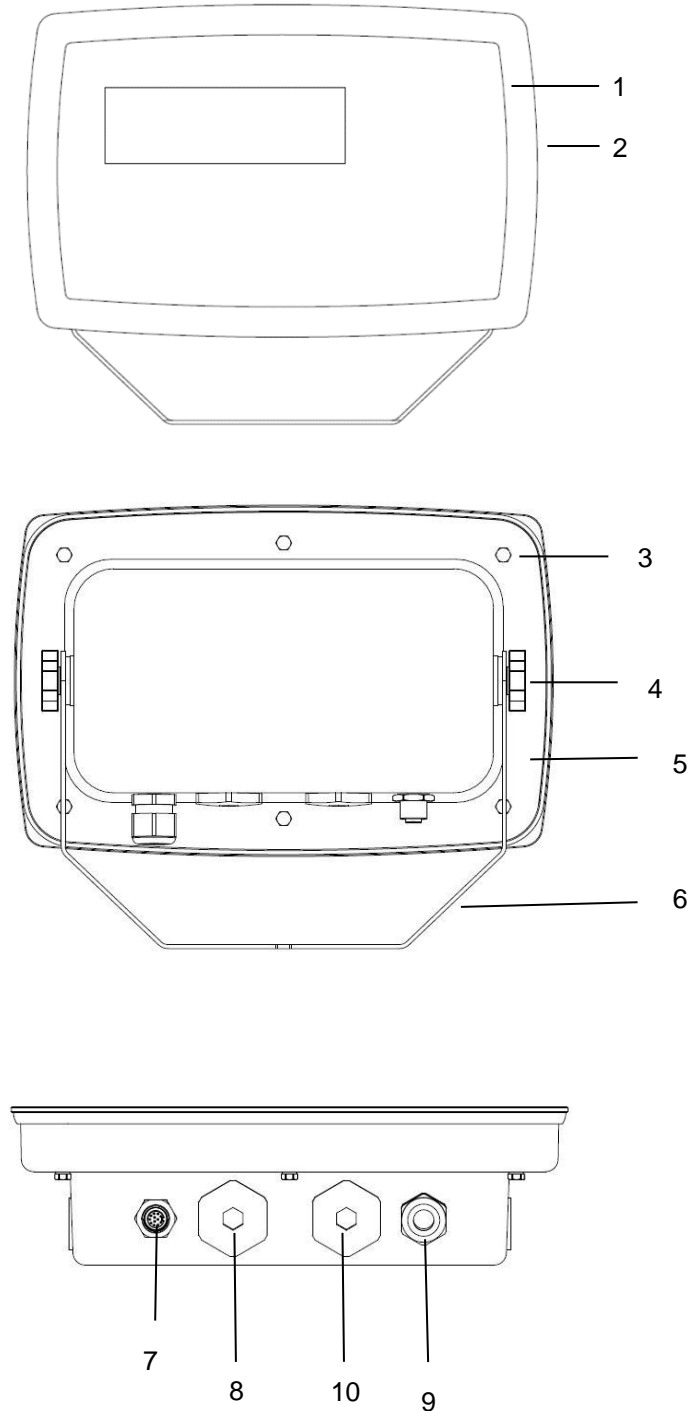


Figura 1-2 Indicador TD52XW

## 1.2 Descripción de las piezas y controles (cont.)

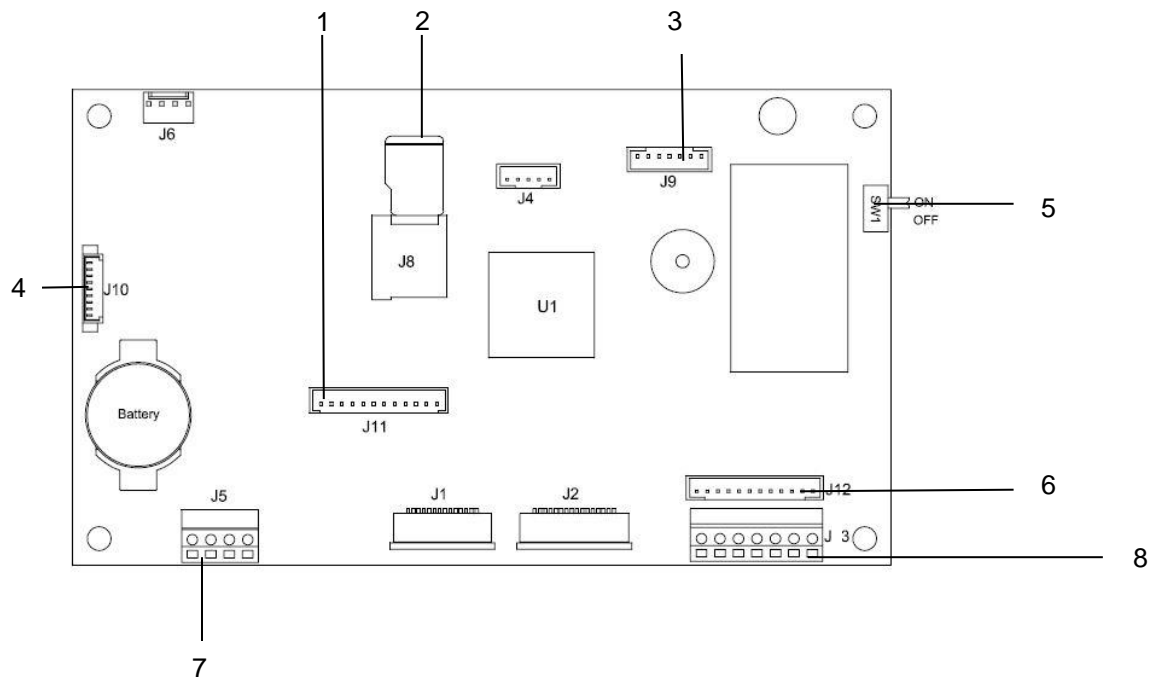
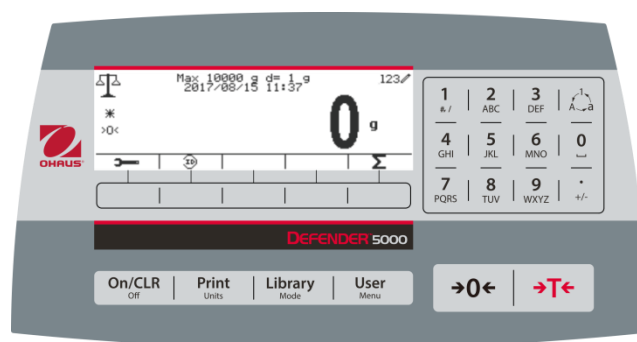


Figura 1-3 Panel principal del ordenador

**TABLA 1-3 PANEL PRINCIPAL DEL ORDENADOR**

Pieza	Descripción
1	Conector de dispositivo IO / Analog / RS232-RS485-USB (J11)
2	Ranura para tarjeta Micro-SD (J8)
3	Conector del paquete de batería recargable (J9)
4	Conector USB Host / Ethernet (J4)
5	Interruptor de seguridad (SW1)
6	Conector de celda de carga (J12)
7	Conector RS232 (J5)
8	Bloque de terminales de celda de carga (J3)

## 1.3 Funciones de control



Botón	Función
<b>On/CLR</b> Off	Pulsación rápida: si el terminal está apagado, lo enciende; si el terminal está encendido, elimina la entrada de datos. Pulsación prolongada: apaga el terminal.
<b>Print</b> Units	Pulsación rápida: envía el valor actual en la pantalla al puerto RS232 u Opción cuando está habilitado correctamente.. Pulsación prolongada: cambia la unidad de pesaje actual. Mantenga pulsado el botón para desplazarse por la lista de unidades disponibles. Suelte el botón para cambiar a la unidad seleccionada.
<b>Library</b> Mode	Pulsación rápida: pulse el botón para acceder a la biblioteca. Pulsación prolongada: mantenga pulsado este botón para cambiar los modos de pesaje. Mantenga pulsado el botón para desplazarse por los modos de pesaje. Suelte el botón para cambiar al modo seleccionado.
<b>User</b> Menu	Pulsación rápida: pulse el botón para acceder al perfil de usuario. Pulsación prolongada: pulse el botón para acceder al menú de usuario.
	Los botones multifunción corresponden con varios botones en la pantalla. Estos iconos indican para cada función de tecla programable específicamente disponible para la configuración y el funcionamiento del modo.
	 Para introducir '2'-'9', pulse el botón numérico en el modo de entrada numérica. Para introducir «A», pulse  2 veces en el modo de entrada en mayúsculas. Para introducir «z», pulse  5 veces en el modo de entrada en minúsculas.
	 Para introducir «0», pulse el botón en el modo de entrada de datos numéricos. Para introducir un espacio, pulse el botón en el modo de entrada en mayúsculas o minúsculas.
	 Para introducir «1», pulse el botón numérico en el modo de entrada numérica. Para introducir «#» o «/», pulse el botón en el modo de entrada en mayúscula. Para introducir '@', ' ', '&', '!', '?', '*', o '^', pulse el botón en el modo de entrada en minúscula.
	 Cambie entre tres modos de entrada - modo entrada numérica, en mayúsculas o minúsculas.
	 Para introducir «.», pulse el botón numérico en el modo de entrada numérica. Para introducir «+» o «-», pulse el botón en el modo de entrada en mayúscula o minúscula.
	<b>→0←</b>
<b>→T←</b>	Pulsación rápida: cuando hay recipiente en el plato, pulse este botón para almacenar el peso del recipiente como el valor de tara. Pulsación rápida: introduzca el peso conocido de un recipiente utilizando el teclado numérico y, a continuación, pulse este botón para establecer el valor predeterminado de tara. Pulsación rápida: cuando se haya introducido una tara, vacíe la bandeja y pulse este botón para borrar el valor de tara. Pulsación prolongada: si se ha introducido una tara predeterminada, pulse este botón para ver este valor predeterminado.

## 2. INSTALACIÓN

### 2.1 Desembalaje

Desembalar los siguientes elementos:

- Indicador TD52P o TD52XW
- Cable de corriente eléctrica (solo para TD52P)
- Soporte de montaje
- Perillas (2)
- Tornillos perforados de sellado (solo para TD52XW)
- Guía rápida de instalación
- Tarjeta de garantía
- Núcleo de ferrita

### 2.2 Conexiones externas

#### 2.2.1 Base de báscula con conector

Las bases Ohaus con conector pueden conectarse a un conector exterior de celda de carga (Figura 1-1, parte 12). Para realizar la conexión, enchufe el conector de la base en el conector externo de la celda de carga. A continuación, gire el anillo de bloqueo del conector de base en el sentido de las agujas del reloj. Consulte la sección 2.3.2 acerca de bases sin un conector.

#### 2.2.2 Cable de interfaz RS232 para TD52P

Conecte el cable RS232 opcional al conector RS232 (Figura 1-1, parte 11).

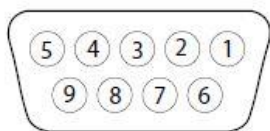


Figura 2-1 Pines RS232

Pin	Conexión
1	N/C
2	TXD
3	RXD
4	N/C
5	GND
6	N/C
7	CTS
8	RTS
9	N/C

#### 2.2.3 Corriente eléctrica a TD52P

Conecte el cable de alimentación de CA (incluido) a la toma de corriente (Figura 1-1, punto 10) y, a continuación, conecte el enchufe de CA a una toma de corriente eléctrica.

#### 2.2.4 Corriente eléctrica a TD52XW

Conecte el enchufe a una toma de corriente eléctrica con conexión a tierra.

#### 2.2.5 Alimentación de pila

El indicador puede ser operado con un paquete de pilas recargables (Opcional) cuando el suministro eléctrico no está disponible. Cambiará automáticamente al funcionamiento con pila si hay un fallo en el suministro o si se desconecta el cable eléctrico. El indicador puede operar hasta 21 horas con la energía de la pila. Durante el funcionamiento con pila, el símbolo de carga de la pila indica el estado de la misma. El indicador se apagará automáticamente cuando la pila está completamente descargada. Podrá encontrar información detallada de la instalación en el manual de funcionamiento del paquete de la pila (N/P 30424405).

	Battery 5 - 25 % remaining
	Battery 25 - 50 % remaining
	Battery 50 - 75 % remaining
	Battery 75 - 100 % remaining

## 2.3 Conexiones internas

Algunas conexiones requieren abrir la carcasa.

### 2.3.1 Apertura de la carcasa



**PRECAUCIÓN: RIESGO DE DESCARGA ELÉCTRICA. ELIMINE TODAS LAS FUENTES DE ENERGÍA AL INDICADOR ANTES DE REPARARLO O REALIZAR CONEXIONES INTERNAS. LA APERTURA DE LA CARCASA DEBE REALIZARSE SOLAMENTE POR PERSONAL AUTORIZADO, TAL COMO UN TÉCNICO ELECTRICISTA.**

#### TD52P

Quite los cuatro tornillos de cabeza Phillips de la carcasa posterior.  
Quite el panel frontal de la carcasa teniendo cuidado de no interferir con las conexiones internas.  
Una vez realizadas todas las conexiones, vuelva a colocar la carcasa delantera.

#### TD52XW

Quite los cuatro tornillos de cabeza hexagonal de la carcasa posterior.  
Abra la carcasa tirando con cuidado de la carcasa delantera hacia adelante.  
Una vez realizadas todas las conexiones, vuelva a colocar la carcasa delantera.  
Los tornillos deben apretarse a un torque de 2.5 N·m (20-25 in-lb) para asegurar un sellado hermético.

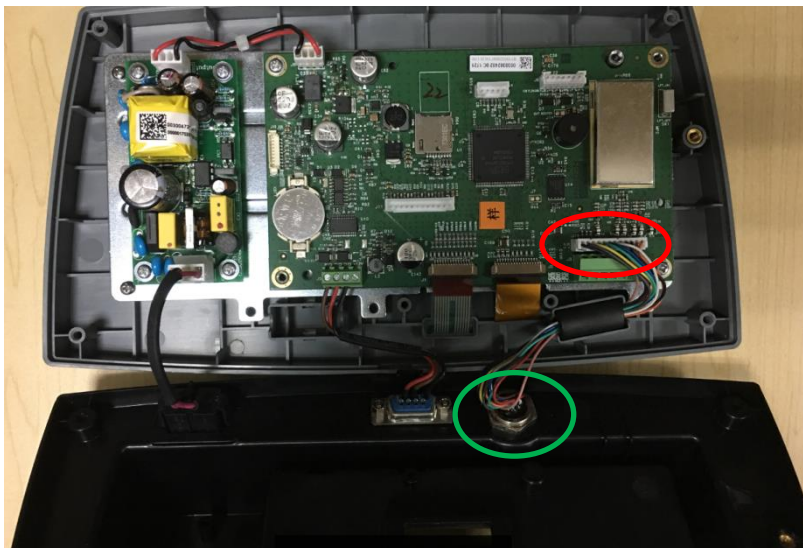
### 2.3.2 Base de la báscula sin conector

Para conectar bases sin conector a un TD52P o TD52XW, hay disponible a modo de accesorio un kit de prensaestopas (N/P 30379716).

#### Extraer el conector pre-instalado de la celda de carga y el cableado

Antes de realizar las conexiones, extraiga el conector pre-instalado de la celda de carga y el cableado siguiendo los pasos que se indican a continuación.

1. Abra la carcasa tirando con cuidado de la carcasa delantera hacia adelante.
2. Desenchufe el conector blanco de la celda de carga del panel PCBA principal (círculo rojo).
3. Retire el conector metálico de la terminal (Figura 1-1, punto 12) de la carcasa posterior (círculo verde)



#### Instalación de cables y conectores

A fin de cumplir con ciertos límites de emisión de ruido eléctrico y para proteger el TD52P y TD52XW de agentes externos, es necesario instalar un núcleo de ferrita en el cable de la celda de carga conectado a la terminal. El núcleo de ferrita está incluido con la unidad.

Para instalar la ferrita, solo tiene que pasar el cable a través del centro del núcleo, darle una vuelta por la parte exterior y de nuevo a través del centro. Tanto el cable completo como los cables individuales pueden envolverse a través de la ferrita. Esto debe hacerse lo más cerca posible al receptáculo. Vea la Figura 2-2.



Figura 2-2

**Conexiones de cableado de la placa principal**

Una vez que el receptáculo de los indicadores TD52P y TD52XW está abierto, se podrán realizar las conexiones a las tiras de la terminal en la placa principal, como se muestra abajo.

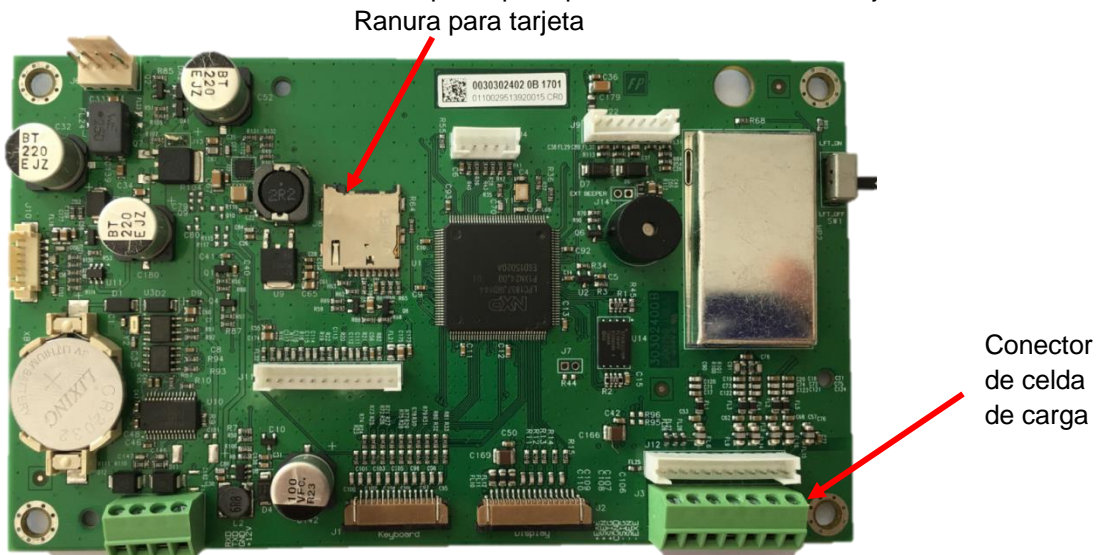
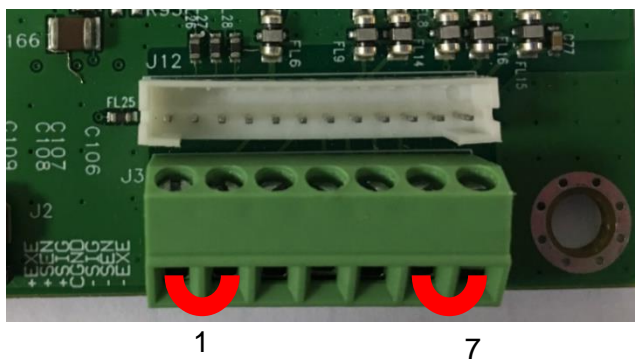


Figura 2-3

**Conexiones en puente**

Las terminales TD52P y TD52XW están diseñadas para soportar celdas de carga de 2 mV/V y 3 mV/V del mismo circuito. No es necesario un puente de selección de potencia de salida de la celda de carga.

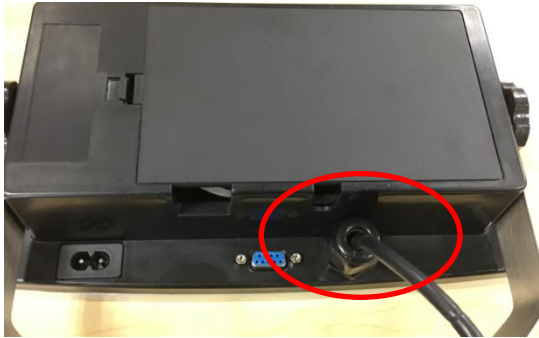
La figura 2-4 muestra las definiciones de terminal para la regleta de conexión de la celda de carga analógica. Tenga en cuenta que cuando utiliza celdas de carga de cuatro cables, los puentes deben situarse ente las terminales +Excitación y +Detección, y entre las terminales Excitación y Detección.



Pin	Connection
J3-1	+EXE
J3-2	+SEN
J3-3	+SIN
J3-4	GND
J3-5	-SIN
J3-6	-SEN
J3-7	-EXE

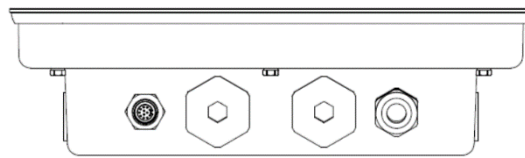
Figure 2-4 Conexiones en puente

Una vez completado el cableado, vuelva a colocar los tornillos de la carcasa del indicador. Asegúrese de que el conector hermético está correctamente fijado.

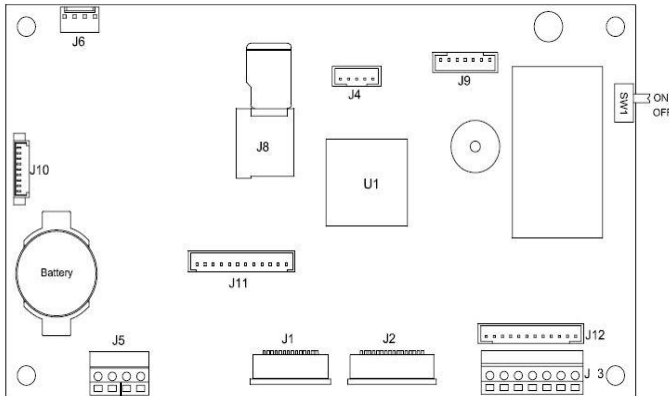


### 2.3.3 Cable de interfaz RS232 para TD52XW

Pase el cable RS232 opcional por el regulador de tensión y fíjelo al bloque terminal J5. Apriete el regulador de tensión para mantener un sellado hermético.



Alivio de tensión para la opción



Conector RS232 (J5)





### 2.3.4 Instalación de la tarjeta MICRO SD

La memoria SD puede utilizarse como almacenamiento adicional en las aplicaciones «Pesaje de comprobación» y «Recuento». La Figura 2-5 muestra la instalación de una tarjeta SD en la entrada situada en el borde de la placa principal de TD52P y TD52XW.



Figura 2-5 Instalando una tarjeta SD en una entrada para SD (izquierda); tarjeta SD instalada (derecha)

## 2.4 Orientación de la carcasa posterior de TD52XW

El TD52XW se entrega preparado para su montaje en pared, con las conexiones debajo de la pantalla. La carcasa posterior puede invertirse para que los conectores salgan por la parte de arriba de la pantalla cuando TD52XW está colocado horizontalmente sobre una superficie. Para invertir la carcasa posterior, retire los cuatro tornillos Phillips, gire con cuidado la carcasa 180° y vuelva a fijar los tornillos.

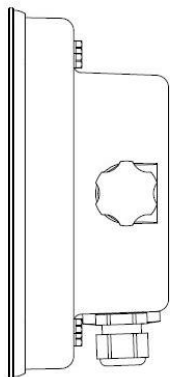


Figura 2-6 Configuración de montaje en pared

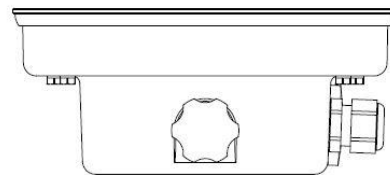


Figura 2-7 Configuración de sobremesa

## 2.5 Soporte de montaje

Fije el soporte a la pared o mesa mediante sujeciones (no suministradas) que sean adecuadas para el tipo de superficie de montaje. El soporte puede acomodar tornillos de más de 6 mm (1/4") de diámetro. Localice los orificios de montaje como se muestra en la figura 2-8.

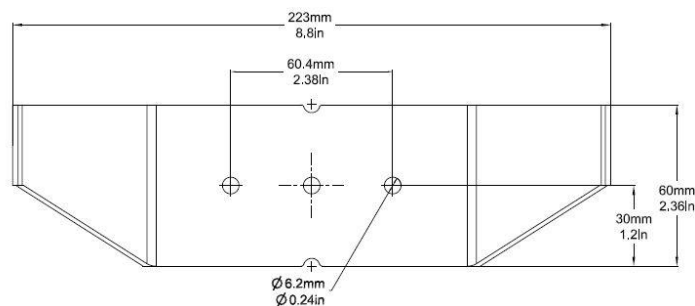


Figura 2-8 Dimensiones del soporte de montaje

# 3. CONFIGURACIÓN

## 3.1 Estructura del menú

TABLA 3-1 ESTRUCTURA DEL MENÚ

Calibration	Setup	Read Out	Application Mode
Zero	Capacity Unit	Stability	Weighing
Span	Range	Zero Range	Counting
Linearity	Capacity & Graduation	> 1 < Capacity	Filter Level
GEO		> 1 < Graduation	Auto Zero Track
		> 2 < Capacity	Auto Dim
		> 2 < Graduation	Brightness
	Language	Salvapantallas	Reset
	Power On Zero	Icono del salvapantallas	
	Power On Unit	Auto Off	
	Key Beep	Adjust Contrast	
	Beep Volume	Ventana superior	
	Transaction Counter	Reset	
	<i>Next Transaction</i>		
	Tipo E/S		
	Entrada 1 Disparo		
	Entrada 2 Disparo		
	Reset		

Unit
Gram(g)
Kilogram(kg)
Pound(lb)
Ounce(oz)
Pound:Ounce (lb:oz)
Tonne(t)
Ton(ton)
Custom Unit
Unit Name
Factor
Exponent
LSD
Reset

GMP
Date Format
Date
Time Format
Time
Project ID
Scale ID
Reset

Communication		
RS232/ 2º RS232 / USB Device*	Configuration	Baud Rate
		Parity
		Stop Bit
		Handshake
		Alt Print CMD
		Alt Tare CMD
		Alt Zero CMD
		Reset
	Print Setup	Assignment
		Print Options
		Imprimir Datos Cal.
		Select Template
		Edit Template
		Edit String
Reset		
RS485*	Configuration	Address
		Baud Rate
		Parity
		Stop Bit

Unit	GMP	Communication															
			<table border="1"> <tr><td>Handshake</td></tr> <tr><td>Alt Pirnt CMD</td></tr> <tr><td>Alt Tare CMD</td></tr> <tr><td>Alt Zero CMD</td></tr> <tr><td>Reset</td></tr> <tr><td>Assignment</td></tr> <tr><td>Print Options</td></tr> <tr><td>Imprimir Datos Cal.</td></tr> <tr><td>Select Template</td></tr> <tr><td>Edit Template</td></tr> <tr><td>Edit String</td></tr> <tr><td>Reset</td></tr> </table>	Handshake	Alt Pirnt CMD	Alt Tare CMD	Alt Zero CMD	Reset	Assignment	Print Options	Imprimir Datos Cal.	Select Template	Edit Template	Edit String	Reset		
Handshake																	
Alt Pirnt CMD																	
Alt Tare CMD																	
Alt Zero CMD																	
Reset																	
Assignment																	
Print Options																	
Imprimir Datos Cal.																	
Select Template																	
Edit Template																	
Edit String																	
Reset																	
Ethernet*		Configuration	<table border="1"> <tr><td>Host Name</td></tr> <tr><td>MAC Address</td></tr> <tr><td>Port</td></tr> <tr><td>Version</td></tr> <tr><td>DHCP</td></tr> <tr><td>IP Address</td></tr> <tr><td>Subnet Mask</td></tr> <tr><td>Gateway</td></tr> <tr><td>Primary DNS</td></tr> <tr><td>Secondary DNS</td></tr> <tr><td>Alt Pirnt CMD</td></tr> <tr><td>Alt Tare CMD</td></tr> <tr><td>Alt Zero CMD</td></tr> <tr><td>Reset</td></tr> </table>	Host Name	MAC Address	Port	Version	DHCP	IP Address	Subnet Mask	Gateway	Primary DNS	Secondary DNS	Alt Pirnt CMD	Alt Tare CMD	Alt Zero CMD	Reset
Host Name																	
MAC Address																	
Port																	
Version																	
DHCP																	
IP Address																	
Subnet Mask																	
Gateway																	
Primary DNS																	
Secondary DNS																	
Alt Pirnt CMD																	
Alt Tare CMD																	
Alt Zero CMD																	
Reset																	
		Print Setup	<table border="1"> <tr><td>Assignment</td></tr> <tr><td>Print Options</td></tr> <tr><td>Imprimir Datos Cal.</td></tr> <tr><td>Select Template</td></tr> <tr><td>Edit Template</td></tr> <tr><td>Edit String</td></tr> <tr><td>Reset</td></tr> </table>	Assignment	Print Options	Imprimir Datos Cal.	Select Template	Edit Template	Edit String	Reset							
Assignment																	
Print Options																	
Imprimir Datos Cal.																	
Select Template																	
Edit Template																	
Edit String																	
Reset																	
Wifi&Bluetooth*		Wifi	<table border="1"> <tr><td>MAC Address</td></tr> <tr><td>Network</td></tr> <tr><td>Port</td></tr> <tr><td>DHCP</td></tr> <tr><td>IP Address</td></tr> <tr><td>Gateway</td></tr> <tr><td>DNS</td></tr> <tr><td>Subnet Mask</td></tr> <tr><td>Alternate Command</td></tr> <tr><td>Reset</td></tr> </table>	MAC Address	Network	Port	DHCP	IP Address	Gateway	DNS	Subnet Mask	Alternate Command	Reset				
MAC Address																	
Network																	
Port																	
DHCP																	
IP Address																	
Gateway																	
DNS																	
Subnet Mask																	
Alternate Command																	
Reset																	

<b>Unit</b>	<b>GMP</b>	<b>Communication</b>	
		Bluetooth	Device name
		Print Setup	Assignment
			Print Options
			Imprimir Datos Cal.
			Select Template
			Edit Template
			Edit String
			Reset
		Analog*	Source
			Output Type
			Zero Value
			Full Scale Value
			Cal Output Zero
			Cal Output Full

<b>SD Card/USB</b>	
Library	
USB	
Memory	Mode
	<i>Impresión automática</i>
	<i>Consulte</i>
	Editable
	<i>Guardar en</i>
User	User Profiles
	Supervisor Authority
	Password rule

<b>Maintenance</b>
Export Menu
Import Menu
Diagnosis
Format SD
Service Menu


<b>Lock Key</b>
Lock All Keys
Lock Off Key
Lock Zero Key
Lock Print Key
Lock Unit Key
Lock Soft Key
Lock Mode key
Lock Tare key
Lock Menu key
Reset

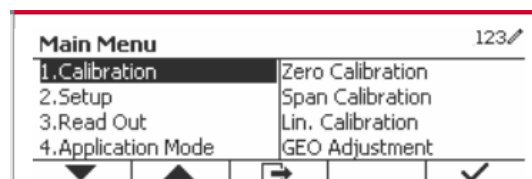
\* El submenú de opciones estará activo solo cuando se instala la placa específica.

**NOTA:** Al seleccionar Formatear SD en el menú de mantenimiento, se eliminarán todos los datos de su tarjeta SD.

Las marca y los logotipos Bluetooth® son marcas registradas propiedad de Bluetooth SIG, Inc. y cualquier uso de dichas marcas por OHAUS está sujeto a licencia.

## 3.2 Menú de navegación

Para acceder al menú principal, pulse el botón  desde la pantalla de inicio de cualquier aplicación.



### Cambiar la configuración

Para cambiar la configuración del menú, desplácese hasta el ajuste que desea modificar con los siguientes pasos:

#### 1. Entre al menú

Desde cualquier aplicación, pulse el botón . La lista del menú principal aparece en la pantalla.

#### 2. Seleccione el submenú

Desplácese hasta el submenú que desee en la lista del menú principal utilizando el botón multifunción correspondiente al icono ▼. Pulse el botón multifunción correspondiente al icono ✓ para ver los elementos del submenú.


#### 3. Seleccione el elemento del submenú


Desplácese hasta el elemento que desee del submenú utilizando el botón multifunción correspondiente al icono ▼.

Pulse el botón multifunción correspondiente al icono ✓ para ver los elementos del submenú.

#### 4. Seleccione los ajustes

Desplácese hasta el ajuste que desee utilizando el botón multifunción correspondiente al icono ▼. Pulse el botón multifunción correspondiente al icono ✓ para seleccionar el ajuste.

Pulse el botón multifunción correspondiente al icono  para volver a la pantalla anterior.

Pulse el botón multifunción correspondiente al icono  para salir de menú y volver al modo de la última aplicación activa.

## 3.3 Calibration menu (Menú de calibración)

El indicador TD52 ofrece tres métodos de calibración: calibración a cero, de span y de linealidad.


### NOTAS:

1. Asegúrese de tener disponibles los pesos de calibración apropiados antes de comenzar la calibración.
2. Asegúrese de que la base de la báscula esté nivelada y estable durante todo el proceso de calibración.
3. La calibración no está disponible cuando LFT está activado.
4. Permita que el indicador se caliente durante aproximadamente 5 minutos después de estabilizarlo a temperatura ambiente.
5. Para cancelar la calibración, pulse el botón multifunción correspondiente al icono «X» en cualquier momento durante el proceso de calibración.
6. Cuando se habilita cualquier selección en el menú GMP, se imprimen automáticamente los resultados de la calibración.
7. Una vez finalizada la calibración, la salida del resultado de la calibración está en la misma unidad que el estado de pesaje.

### 3.3.1 Zero Calibration (Calibración a cero)

La calibración a cero utiliza un punto de calibración. El punto de calibración cero se establece sin añadir ningún peso a la báscula. Utilice este método de calibración para ajustar para una pre-carga diferente sin afectar a la calibración de rango o linealidad.

**Procedimiento de calibración:**

Mantenga pulsado el botón  para entrar en el menú principal. Pulse el botón multifunción correspondiente al icono ✓ para acceder al submenú de calibración.

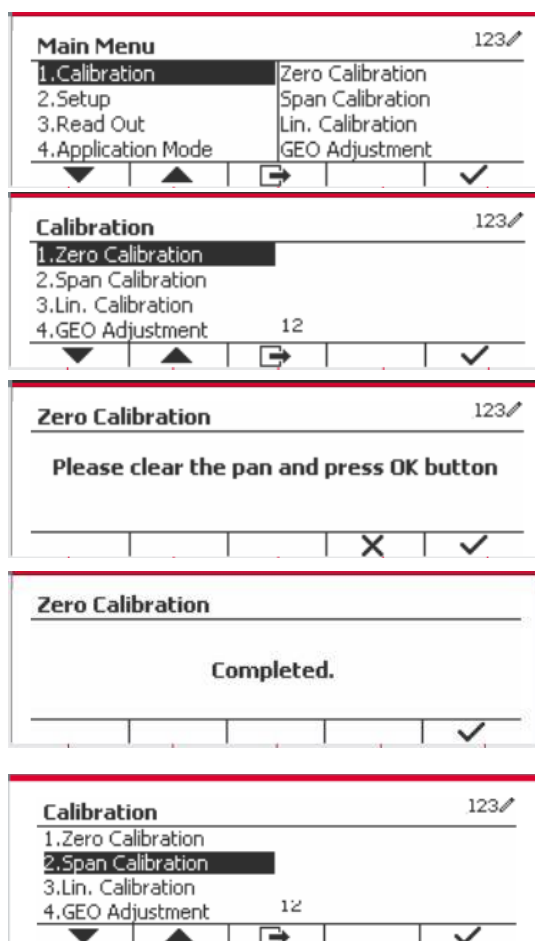
La calibración a cero está en la parte superior de la lista de calibración por defecto. Pulse el botón multifunción correspondiente al icono ✓ para iniciar la calibración a cero.

Vacíe el plato y pulse el botón multifunción correspondiente al icono ✓.

La pantalla mostrará el mensaje «Completed» (completado).

Para salir de la calibración a cero, pulse el botón multifunción correspondiente al icono ✓.

Para volver al menú principal, pulse el botón multifunción correspondiente al icono ✓.

**3.3.2 Span Calibration (Calibración de span)**

La calibración de span utiliza un punto. El punto de calibración de span se establece con un peso de calibración colocado en la báscula.

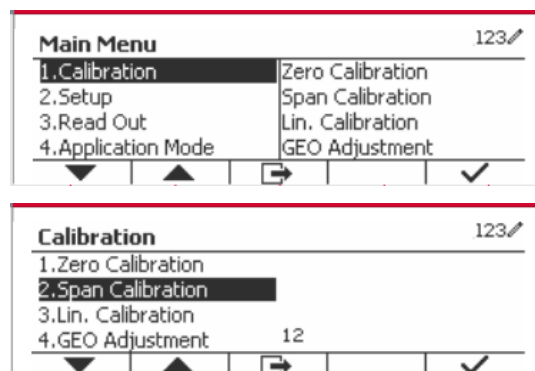
**Nota:** la calibración de span debe realizarse después de la calibración a cero.

**Procedimiento de calibración:**

Mantenga pulsado el botón  para entrar en el menú principal.

Pulse el botón multifunción correspondiente al icono ✓ para acceder al submenú de calibración.

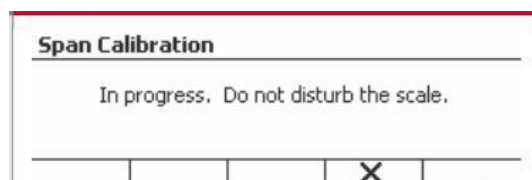
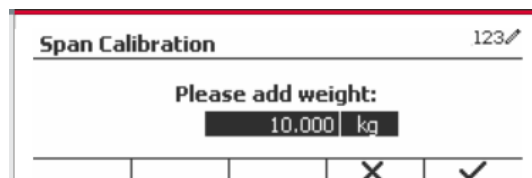
Desplácese hasta «Span Calibration» (Calibración de span) utilizando el botón multifunción correspondiente al icono ▼.



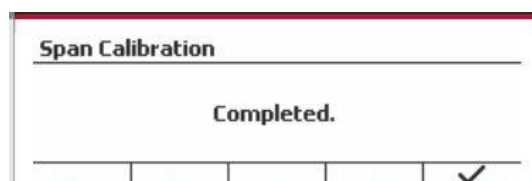
Pulse el botón multifunción correspondiente al icono ✓ para iniciar la calibración de span.

Coloque en el plato el peso de calibración especificado y pulse el botón multifunción correspondiente al icono ✓. Para cambiar a un punto de calibración diferente, introduzca el valor deseado y luego coloque el peso correspondiente en el plato.

La pantalla muestra un mensaje indicativo.

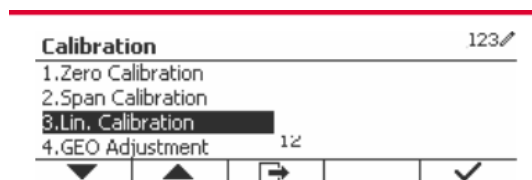


La pantalla mostrará el mensaje «Completed» (completado).



Para salir de la calibración de span, pulse el botón multifunción correspondiente al icono ✓.

Para volver al menú principal, pulse el botón multifunción correspondiente al icono ↩.



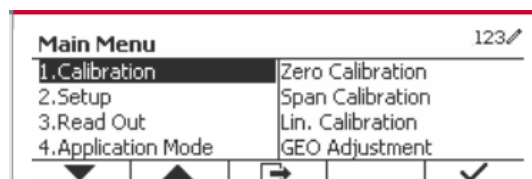
Nota: la calibración de span debe realizarse después de la calibración a cero.

### 3.3.3 Linearity Calibration (Calibración de linealidad)

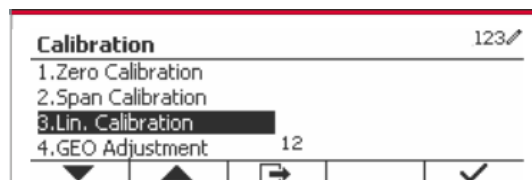
La calibración de linealidad utiliza tres puntos de calibración. El punto de calibración total se establece con un peso en la báscula. El punto de calibración media se establece con un peso igual a la mitad del peso de la calibración total en la báscula. El punto de calibración cero se establece sin añadir ningún peso a la báscula. El usuario puede modificar la calibración completa y los puntos de calibración medios durante el procedimiento de calibración.

#### Procedimiento de calibración:

Mantenga pulsado el botón  para entrar en el menú principal.

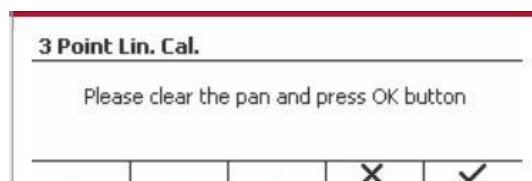


Pulse el botón multifunción correspondiente al icono ✓ para acceder al submenú de calibración. Desplácese hasta «Linearity Calibration» (calibración de linealidad) utilizando el botón multifunción correspondiente al icono ▼.

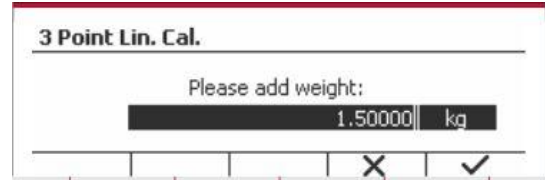


Pulse el botón multifunción correspondiente al icono ✓ para iniciar la calibración de linealidad.

Vacíe el plato y pulse el botón multifunción correspondiente al icono ✓.



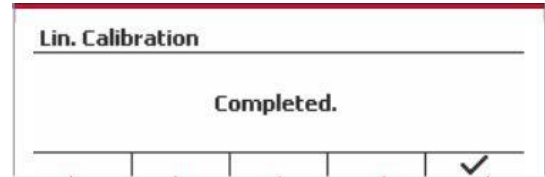
Coloque en el plato el peso de calibración especificado y pulse el botón multifunción correspondiente al icono ✓. Para cambiar a un punto de calibración diferente, introduzca el valor deseado y luego coloque el peso correspondiente en el plato.



Coloque el peso de calibración en el plato y pulse el botón multifunción correspondiente al icono ✓. Para cambiar a un punto de calibración diferente, introduzca el valor deseado y luego coloque el peso correspondiente en el plato.

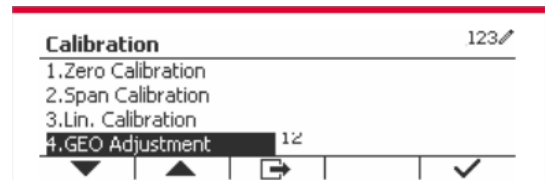


La pantalla mostrará el mensaje «Completed» (completado).



Para salir de la calibración de linealidad, pulse el botón multifunción correspondiente al icono ✓.

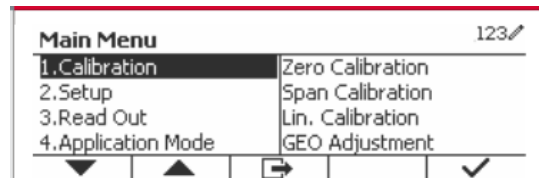
Para volver al menú principal, pulse el botón multifunción correspondiente al icono ↩.



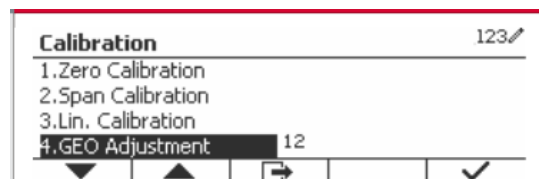
### 3.3.4 GEO Adjustment (Ajuste geográfico)

Configure el factor GEO que corresponda a su ubicación. Los códigos GEO están numerados 0-31.

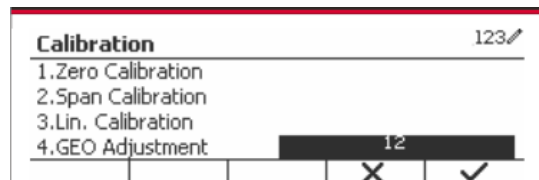
Mantenga pulsado el botón **User Menu** para entrar en el menú principal. Seleccione el elemento del menú «Calibration» pulsando el botón multifunción correspondiente al icono ✓.



Desplácese hasta «GEO Adjustment» utilizando el botón multifunción correspondiente al icono ▼.



Pulse el botón multifunción correspondiente al icono ✓ para editar el valor geográfico. Pulse el botón **On/CLR Off** e introduzca el valor deseado mediante el teclado alfanumérico. Después de editar, pulse el botón multifunción correspondiente al icono ↩ para salir del menú.



**Nota:** vea el cuadro 9-4 para conocer los valores GEO.



## 3.4 Setup menu (Menú de configuración)

Cuando el indicador se conecta a una base de báscula por primera vez, acceda a este menú para configurar la unidad, rango, capacidad y graduación. Los valores predeterminados están en **negrita**.

Configuración	Opciones
Capacity Unit	g, <b>kg</b> , t (Metric Tonne), lb, ton (Short Ton)
Range	<b>Sencillo</b> , Doble
> 1 < Capacity	1-999999
> 1 < Graduation	0.0001~100
> 2 < Capacity	1-999999
> 2 < Graduation	0.0001~100
Language	<b>Inglés</b> , francés, alemán, italiano, español, chino, japonés, coreano, ruso, polaco
Power On Zero	Off, <b>On</b>
Power On Unit	<b>Auto</b> , kg, lb, g, oz, lb:oz, t, ton, c
Key Beep	Off, <b>On</b>
Transaction Counter	Off, <b>On</b>
Next Transaction	1-9999999
Tipo E/S	<b>Abierto</b> , Cerrado
Entrada 1 Disparo	<b>Empuje</b> , empuje y suelte
Entrada 2 Disparo	<b>Empuje</b> , empuje y suelte
Reset	

### 3.4.1 Capacity Unit (Unidades de capacidad)

Selecciona la unidad que se utiliza para la calibración.

**Kg**

t (Metric Tonne)

lb

ton (Short Ton)

g

### 3.4.2 Range (Rango)

Configura el número de rangos de pesaje.

Las terminales TD52 pueden configurarse para utilizar rango sencillo o doble. Cada rango puede tener asignada su propia graduación. Si selecciona rango doble, la graduación cambia cuando el peso alcanza el segundo rango.

Cuando se ha seleccionado rango **sencillo**, los parámetros adicionales disponibles son:

- >|1|< Capacity (Capacidad)
- >|1|< Graduation (Graduación)

Cuando se ha seleccionado el rango **doble**, la terminal funciona con dos rangos, cada uno con su propia capacidad y graduación. Además de los parámetros de graduación y capacidad de rango 1, están disponibles los dos parámetros siguientes:

- >|2|< Capacity (Capacidad)
- >|2|< Graduation (Graduación)

### 3.4.3 Capacity (Capacidad)

Configura la capacidad de la báscula de 1 a 999999.

>|1|< Capacity (Capacidad)

Especifica la capacidad de peso para el rango 1. Si está habilitado el rango **sencillo**, esta será la capacidad de la báscula. Si está habilitado el rango **doble**, esta será el primer rango.

>|2|< Capacity (Capacidad)

Especifica la capacidad de peso para el rango 2. Si está habilitado el rango **doble**, esta será la capacidad de la báscula y deberá ser mayor que >|1|< Capacity. Si está habilitado el rango **sencillo**, este parámetro no se mostrará.

### 3.4.4 Graduation (Graduación)

Configura la legibilidad de la báscula de 0.0001 to 100.

>|1|<Graduation

Especifica la graduación para el rango 1 de pesaje. Si está habilitado el rango **sencillo**, esta será la graduación para todo el rango de pesaje de la báscula. Si está habilitado el rango **doble**, esta será la graduación utilizada en el rango inferior.

>|2|<Graduation

Especifica la graduación para el rango 2. Si está habilitado el rango **doble**, esta será la graduación para el segundo rango de pesaje de la báscula. Si está habilitado el rango **sencillo**, este parámetro no se mostrará.

**NOTA:** la configuración de la graduación está limitada a los valores desde la capacidad dividida entre 600 hasta la capacidad dividida entre 75000. Por lo tanto, no todas las configuraciones están disponibles para cada capacidad.

### 3.4.5 Language (Idioma)

Configura el idioma de los menús y mensajes en pantalla.

**English**

Deutsch

Français

Italiano

Polski

Spanish

한국

中文

日本語

### 3.4.6 Power On Zero (Encendido en cero)

Pone la báscula en cero al encenderla.

Cuando se apaga la función de puesta a cero, el usuario realiza la operación de tara. El terminal reutilizará el valor de tara después de reiniciarlo.

Off = desactivado.

On = activado.

### 3.4.7 Power On Zero (Unidad de encendido)

Configura la unidad que se mostrará al encender el dispositivo.

**Automático**

g

kg  
lb  
oz  
lb:oz  
t (Metric Tonne)  
ton (Short Ton)

### 3.4.8 Key Beep (Sonido del teclado)

Configura el sonido que se produce al pulsar las teclas.

Off = sin sonido  
On = con sonido

### 3.4.9 Transaction Counter (Contador de transacciones)

El contador de transacciones es un contador de siete dígitos que hace un recuento del número total de transacciones. Cuando el valor alcanza 9.999.999, la siguiente transacción hace que se reinicie el contador en 0.000.001.

Off = el contador no avanza.

On = el contador avanza con el elemento adicional del menú «Next transaction» (transacción siguiente) disponible.

**NOTA:** Si el contador de transacción está en ON, el número del contador aumentará cuando se presione la tecla Print.

#### 3.4.9.1 Next Transaction (Transacción siguiente)

Muestra el valor de la siguiente transacción en el campo «New Transaction» (Transacción nueva).

### 3.4.10 Tipo E/S

Ajuste del estado del relé de salida.

**Abierto** = El estado inicial del relé de salida está normalmente “abierto”.  
Cerrado = El estado inicial del relé de salida está normalmente “cerrado”.

### 3.4.11 Entrada 1 Disparo

Ajuste la señal de disparo de la entrada 1.

**Pulsar** = cada pulsación activará la entrada una vez.

Pulsar y soltar = pulsar y mantener activará la entrada una vez, soltar activará la entrada de nuevo.

Escenarios de aplicación: Pulsar y mantener -> Pausa; Soltar -> Reanudar.

### 3.4.12 Entrada 2 Disparo

Ajuste la señal de disparo de la entrada 2.

**Pulsar** = cada pulsación activará la entrada una vez.

Pulsar y soltar = pulsar y mantener activará la entrada una vez, soltar activará la entrada de nuevo.

Escenarios de aplicación: Pulsar y mantener -> Pausa; Soltar -> Reanudar.

### 3.4.13 Reset (Restablecer)

Restablece el menú de configuración a los valores predeterminados de fábrica (excepto rango, capacidad y graduación).

**No** = no restablecer.

**Yes** = restablecer.

**NOTA:** si el interruptor de seguridad está establecido en ON (activado), no se restablecerán los ajustes de unidades de capacidad, rango, capacidad, graduación y encendido en cero.

## 3.5 Readout Menu (Menú de lectura)

Acceda a este menú para personalizar la funcionalidad de la pantalla. Los valores predeterminados están en **negrita**.

Lectura	Opciones
<b>Stability</b>	0.5d, <b>1d</b> , 2d, 5d
<b>Zero Range</b>	+/-2 %, +/- <b>100</b> %
<b>Filter Level (nivel de filtrado)</b>	Low (Bajo), <b>Medium (Medio)</b> , High (Alto)
<b>Auto Zero Track</b>	Off, <b>0.5d</b> , 1d, 3d
<b>Auto Apagado</b>	Apagado, 2s, <b>10s</b> , 1min, 2min, 5min, 10min, Siempre On
<b>Luminosidad</b>	Bajo, <b>Medio</b> , Alto
<b>Salvapantallas</b>	Apagado, <b>5min</b> , 10min, 30min
<b>Icono de salvapantallas</b>	<b>Hora</b> , OHAUS
<b>Auto Off</b>	Off, 5 min, <b>10 min</b> , 30 min
<b>Adjust Contrast</b>	1, 2, <b>3</b> , 4, 5
<b>Window On Top</b>	<b>Fecha y hora</b> , Nombre de usuario, Capacidad y graduación
<b>Reset</b>	

### 3.5.1 Stability (Estabilidad)

Configura la cantidad que la lectura puede variar antes de que se apague el símbolo de estabilidad.

0.5d = 0.5 división de báscula

**1d** = 1 división de báscula

2d = 2 divisiones de báscula

5d = 5 divisiones de báscula

### 3.5.2 Zero Range (Rango cero)

Configura el porcentaje de la capacidad de la báscula que puede ser puesto a cero.

2 %

**100 %**

**NOTA:** cuando el interruptor de seguridad está en la posición de bloqueo, este valor se fuerza y ajusta al 2 %.

### 3.5.3 Filter Level (Nivel de filtrado)

Configura la cantidad de filtrado de señales.

Low (Bajo) = tiempo de estabilización más rápido con menos estabilidad.

**Medium (Medio)** = estabilización en tiempo normal con estabilidad normal.

High (Alto) = tiempo de estabilización más lento con más estabilidad.

### 3.5.4 Auto Zero Tracking (Cero automático)

Configura la funcionalidad de cero automático.

OFF = desactivado.

**0,5 División** = la pantalla mantendrá cero hasta que se haya excedido un cambio de 0,5 divisiones por segundo.

1 División = la pantalla mantendrá cero hasta que se haya excedido un cambio de 1 división por segundo.

3 División = la pantalla mantendrá cero hasta que se haya excedido un cambio de 3 divisiones por segundo.

### 3.5.5 Auto Dim (Oscurecimiento automático)

Configura la funcionalidad de retroiluminación de la pantalla.

Configuración:

2 s= la retroiluminación se apaga después de 2 segundos sin actividad.

**10 s** = la retroiluminación se apaga después de 10 segundos to sin actividad.

2 min = la retroiluminación se apaga después de 2 minutos sin actividad.

5 min = la retroiluminación se apaga después de 5 minutos sin actividad.

10 min = la retroiluminación se apaga después de 10 minutos sin actividad.

On = siempre encendido

Off = siempre apagado

### 3.5.6 Luminosidad

Ajuste el brillo de la retroiluminación de la pantalla LCD: Bajo, **Medio**, Alto.

### 3.5.7 ScreenSaver (Salvapantallas)

Configura si se activa el salvapantallas después del período de tiempo seleccionado.

Off = desactivado.

**5 min** = el salvapantallas se activa después de 5 minutos.

10 min = el salvapantallas se activa después de 10 minutos.

30 min = el salvapantallas se activa después de 30 minutos.

### 3.5.8 Icono del salvapantallas

Ajustar el icono del salvapantallas.

**Hora** = La hora aparece cuando la pantalla está en estado de salvapantallas.

**OHAUS** = Los caracteres OHAUS aparecen cuando la pantalla está en estado de salvapantallas.

### 3.5.9 Auto Off (Apagado automático)

Configura si la pantalla entra en modo de reposo después del período de tiempo seleccionado.

**Off** = desactivado.

5 min = la pantalla entra en modo de reposo después de 5 minutos.

10 min = la pantalla entra en modo de reposo después de 10 minutos.

30 min = la pantalla entra en modo de reposo después de 30 minutos.

### 3.5.10 Adjust Contrast (Ajuste de contraste)

Ajusta el grado de contraste de la pantalla.

- 1
- 2
- 3**
- 4
- 5

### 3.5.11 Ventana superior

Seleccione una de las tres opciones que aparecen en la ventana superior.

Opciones:

**Fecha y hora**

Nombre de usuario

Capacidad&Graduación

**NOTA:** El ajuste se fuerza y se bloquea en Capacidad&Graduación cuando el interruptor de seguridad se coloca en la posición de bloqueo.

### 3.5.12 Reset (Restablecer)


Restablecer todos los ajustes a los valores predeterminados de fábrica.

Yes = Restablecer.

No = no restablecer.

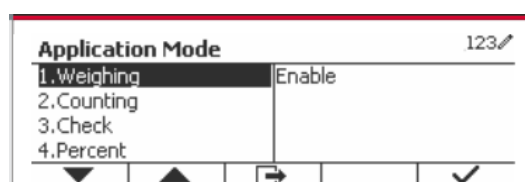
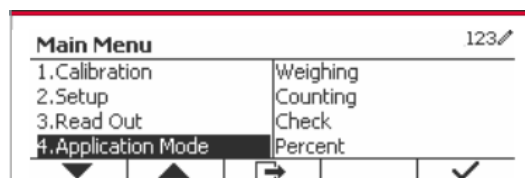
**NOTA:** si el interruptor de seguridad está establecido en ON (activado), no se restablecerán los ajustes de estabilidad, rango cero, nivel de filtrado y cero automático.

## 3.6 Discrete I/O (E/S discreta)

Mantenga pulsado el botón  para entrar en el menú principal.

Seleccione «Application Mode» (Modo aplicación) pulsando el botón multifunción correspondiente al icono ▼.

Pulse el botón multifunción correspondiente al icono ✓ para acceder al submenú.



#### Enable (Habilitar)

El modo aplicación seleccionado no puede establecerse en Off.

La configuración de los menús de E/S discreta permite la configuración de 2 entradas y 4 salidas dependiendo del modo de aplicación diferente.

#### Reset (Restablecer)

Si se selecciona y confirma «Reset», todos los valores del submenú se restauran a los valores por defecto.

Para más detalles consulte tabla siguiente.

Modo de aplicación y E/S discreta	Opciones (valor predeterminado en negrita)	
<b>Weighing (Pesaje)</b>	Habilitar	<b>On</b> , Off
	Entrada discreta1	<b>Off</b> , cero, tara, borrar tara, imprimir, unidad, acumular
	Entrada discreta2	<b>Off</b> , cero, tara, borrar tara, imprimir, unidad, acumular
	Salida discreta1	<b>Off</b> , sobrecarga, carga baja, cero
	Salida discreta2	<b>Off</b> , sobrecarga, carga baja, cero
	Salida discreta3	<b>Off</b> , sobrecarga, carga baja, cero
	Salida discreta4	<b>Off</b> , sobrecarga, carga baja, cero
<b>Counting (Recuento)</b>	Habilitar	<b>On</b> , Off
	Entrada discreta1	<b>Off</b> , cero, tara, borrar tara, imprimir, unidad, acumular
	Entrada discreta2	<b>Off</b> , cero, tara, borrar tara, imprimir, unidad, acumular
	Salida discreta1	<b>Off</b> , sobrecarga, carga baja, cero
	Salida discreta2	<b>Off</b> , sobrecarga, carga baja, cero
	Salida discreta3	<b>Off</b> , sobrecarga, carga baja, cero
	Salida discreta4	<b>Off</b> , sobrecarga, carga baja, cero
<b>Check (Comprobar)</b>	Habilitar	<b>On</b> , Off
	Entrada discreta1	<b>Off</b> , cero, tara, borrar tara, imprimir, unidad, acumular
	Entrada discreta2	<b>Off</b> , cero, tara, borrar tara, imprimir, unidad, acumular

<b>Modo de aplicación y E/S discreta</b>	<b>Opciones</b> (valor predeterminado en negrita)	
	Salida discreta1	<b>Off</b> , por debajo, por encima, aceptar, por debajo/por encima, sobrecarga, carga baja, cero
	Salida discreta2	<b>Off</b> , por debajo, por encima, aceptar, por debajo/por encima, sobrecarga, carga baja, cero
	Salida discreta3	<b>Off</b> , por debajo, por encima, aceptar, por debajo/por encima, sobrecarga, carga baja, cero
	Salida discreta4	<b>Off</b> , por debajo, por encima, aceptar, por debajo/por encima, sobrecarga, carga baja, cero
<b>Percent</b>	Habilitar	<b>On</b> , <b>Off</b>
<b>Dynamic (Dinámico)</b>	Habilitar	<b>On</b> , <b>Off</b>
	Entrada discreta1	<b>Off</b> , cero, tara, borrar tara, imprimir, iniciar, restablecer
	Entrada discreta2	<b>Off</b> , cero, tara, borrar tara, imprimir, iniciar, restablecer
	Salida discreta1	<b>Off</b> , sobrecarga, carga baja, cero
	Salida discreta2	<b>Off</b> , sobrecarga, carga baja, cero
	Salida discreta3	<b>Off</b> , sobrecarga, carga baja, cero
	Salida discreta4	<b>Off</b> , sobrecarga, carga baja, cero
<b>Llenado</b>	Habilitar	<b>On</b> , <b>Off</b>
	Entrada discreta1	<b>Off</b> , cero, tara, borrar tara, imprimir, iniciar/parar, pausar/continuar.
	Entrada discreta2	<b>Off</b> , cero, tara, borrar tara, imprimir, iniciar/parar, pausar/continuar.
	Salida discreta1	<b>Off</b> , SP1, SP2, SP3, SP4, alarma, cero
	Salida discreta2	<b>Off</b> , SP1, SP2, SP3, SP4, alarma, cero
	Salida discreta3	<b>Off</b> , SP1, SP2, SP3, SP4, alarma, cero
	Salida discreta4	<b>Off</b> , SP1, SP2, SP3, SP4, alarma, cero
Reset (Restablecer)		

## 3.7 Weighing Unit (Unidad de pesaje)

Acceda a este menú para activar las unidades de medida que desea. Los valores predeterminados están en **negrita**.

**NOTA:** debido a las leyes nacionales, el indicador podría no incluir algunas de las unidades de medida mencionadas. Si el interruptor de seguridad está establecido en ON (activado), las unidades están bloqueadas a la configuración actual.

### 3.7.1 Gramo (g)

Configura el estado.

**Off** = desactivado

**On** = activado

### 3.7.2 kilogramo (kg)

Configura el estado.

**Off** = desactivado

**On** = activado

### 3.7.3 Libra (lb)

Configura el estado.

**Off** = desactivado

**On** = activado

### 3.7.4 Onza (oz)

Configura el estado.

Off = desactivado

On = activado

### 3.7.5 Libra: Onza (lb: oz)

Configura el estado.

Off = desactivado

On = activado

### 3.7.6 Tonelada métrica (Metric Tonne)

Configura el estado.

Off = desactivado

On = activado

### 3.7.7 Tonelada (Short Ton)

Configura el estado.

Off = desactivado

On = activado

### 3.7.8 Unidad personalizada (c)

Utilice la unidad personalizada para mostrar el peso en una unidad alternativa de medida. La unidad personalizada se define mediante un factor de conversión, donde el factor de conversión es el número de unidades personalizadas por gramo expresado en notación científica (factor  $\times 10^{\text{exponente}}$ ).

#### Factor

Configura el factor de conversión utilizando el teclado numérico.

Hay disponibles ajustes de **0,1000000** a 1,9999999. El ajuste por defecto es 1.0.

#### Exponente

Configura el factor multiplicador.

-3 = divide el factor por 1000 ( $1 \times 10^{-3}$ )

-2 = divide el factor por 100 ( $1 \times 10^{-2}$ )

-1 = divide el factor por 10 ( $1 \times 10^{-1}$ )

0 = multiplica el factor por 1 ( $1 \times 10^0$ )

1 = multiplica el factor por 10 ( $1 \times 10^1$ )

2 = multiplica el factor por 100 ( $1 \times 10^2$ )

#### Dígito menos significativo (LSD)

Configura la graduación.

Están disponibles los ajustes 0.5, 1, 2, 5, 10, 100.

El nombre de la unidad personalizada puede tener hasta un máximo de tres caracteres.

**Nota:** cuando el interruptor de seguridad está en la posición de bloqueo, la unidad personalizada queda ajustada a la posición Off (desactivada). Cuando el rango está configurado como doble, la unidad personalizada no estará disponible.

Configura el estado.

Off = desactivado

On = activado



## 3.8 GLP/GMP Menu (Menú GMP)

Acceda a este menú para establecer los datos de Buenas Prácticas de Laboratorio (BPL) o buenas prácticas de producción (BPM).

### 3.8.1 Date Format (Formato de fecha)

Configura el formato de fecha.

MM/DD/AAAA = Mes.Día.Año

DD/MM/AAAA = Día.Mes.Año

AAAA/MM/DD = Año.Mes.Día

### 3.8.2 Date (Fecha)

Ajusta la fecha.

00 a 9999 = posición del año

01 a 12 = posición del mes

01 a 31 = posición del día

Consulte la sección 3.2 Menú de navegación para introducir los ajustes.

### 3.8.3 Date Format (Formato de fecha)

Configura el formato de hora.

24 hr = formato de 24 horas.

12 hr = formato de 12 horas.

### 3.8.4 Time (Hora)

Ajusta la hora.

Formato de 24 horas

00 a 23 = posición de la hora

00 a 59 = posición de los minutos

### 3.8.5 Project ID (Id. del proyecto)

Configura el identificador del proyecto.

Consulte la sección 3.2 Menú de navegación para introducir los ajustes.

### 3.8.6 Scale ID (Id. De la báscula)

Configura el identificador del proyecto.

Consulte la sección 3.2 Menú de navegación para introducir los ajustes.

### 3.8.7 Reset (Restablecer)

Si se selecciona y confirma «Reset», todos los valores del submenú se restauran a los valores por defecto.

### 3.9 Communication (Comunicación)

Acceda a este menú para definir los métodos de comunicación y los parámetros de impresión.

Los datos pueden pasarse a una impresora o un ordenador.

La configuración predeterminada de fábrica se muestra en **negrita**.

#### 3.9.1 RS232/2nd RS232 Configuration (Configuración RS232 / 2º RS232)

Comunicación		Opciones (valor predeterminado en negrita)		
RS232 / 2º RS232	Configuración	Velocidad en Baudios	300, 600, 1200, 2400, 4800, <b>9600</b> , 19200, 38400, 57600	
		Paridad	7 Par, 7 Impar, 7 Ninguno, <b>8 Ninguno</b>	
		Bit de parada	<b>1 bit</b> , 2 bit	
		Handshake	<b>Ninguno</b> , Xon/Xoff, Hardware	
		Alt Pirnt CMD	'a' ~ 'z', 'A' ~ 'Z', <b>P</b>	
		Alt Tare CMD	'a' ~ 'z', 'A' ~ 'Z', <b>T</b>	
		Alt Zero CMD	'a' ~ 'z', 'A' ~ 'Z', <b>Z</b>	
		Restablecer	<b>No</b> /Yes	
	Configuración de impresión	Asignación	<b>Demanda</b>	
			Solo estable	<b>Off</b> , On (LFT fuerza On)
			Automático en estable	
			Modo	<b>Carga</b> , Carga y cero
			Automático en aceptar	
			Intervalo	
			Hora	<b>1~50000</b>
MT-Continuo				
OH-Continuo				
Enlace			<b>Off</b> , Simple, Personalizado1, Personalizado2, Personalizado3, Personalizado4, Zebra	
ST-Continuo				
SICS				
3835				
Báscula de referencia				
Opción de impresión		<b>PC</b> , SF40A, ZEBRA		
Imprimir Datos Cal.		<b>OFF</b> , On		
Seleccionar plantilla		<b>Sencilla</b> , Personalizado 1, Personalizado 2, Personalizado 3, Personalizado 4, Zebra		
Editar plantilla	Campo 1 ~ campo 50			
Editar cadena	Cadena 1 ~ cadena 20			
Restablecer				

### 3.9.1.1 Velocidad en Baudios

Configura la velocidad en baudios (bits por segundo).

300  
600  
1200  
2400  
4800  
**9600**  
19200

### 3.9.1.2 Paridad

Configura los bits de datos y la paridad.

7 PAR = 7 bits de datos, paridad par  
7 IMPAR = 7 bits de datos, paridad impar  
7 NINGUNO = 7 bits de datos, no paridad  
**8 NINGUNO = 8 bits de datos, no paridad**

### 3.9.1.3 Bits de parada

Configura los bits de parada.

**1 BIT**  
2 BIT

### 3.9.1.4 Handshake

Configura el método de control de intercambio.

**NONE = no hay intercambio**  
XON-XOFF = intercambio XON/XOFF  
HARDWARE = intercambio de hardware (solo menú COM1)

### 3.9.1.5 Comando alternativo de impresión

Configura el carácter alternativo de comando para la impresión.  
Hay disponibles caracteres de A(a) a Z(z). El ajuste por defecto es **P**.

### 3.9.1.6 Comando alternativo de tara

Configura el carácter alternativo de comando para la tara.  
Hay disponibles caracteres de A(a) a Z(z). El ajuste por defecto es **T**.

### 3.9.1.7 Comando alternativo de cero

Configura el carácter alternativo de comando para cero.  
Hay disponibles caracteres de A(a) a Z(z). El ajuste por defecto es **Z**.

### 3.9.1.8 Restablecer

Restablece todos los ajustes a los valores predeterminados de fábrica.

## 3.9.2 Configuración de impresión

### 3.9.2.1 Demanda

Si **Demanda** está seleccionada, se mostrará el submenú **Stable Only** (Solo estable).

Configura los criterios de impresión.

**OFF** = los valores se imprimen inmediatamente sin importar la estabilidad.  
**ON** = los valores se imprimen solo cuando se cumplen los criterios de estabilidad.

**Nota:** para obtener más información, consulte la sección 5.3 Impresión.

### 3.9.2.2 «On» automático en estable

Si «**On**» **automático en estable** está seleccionado, se mostrará el submenú **Mode** (Modo).

Configura el modo de impresión.

Carga = imprime cuando la carga indicada es estable.

Carga y cero = imprime cuando la carga cero indicada es estable.

### 3.9.2.3 «On» automático en aceptar

Si esta función está seleccionada y el modo de pesaje es **Check** (Comprobar), los valores se imprimirán cuando se acepta el peso.

ACCEPT = imprime cada vez que la pantalla está en el rango «Checkweigh accept» (aceptar comprobación de peso) y se cumplen los criterios de estabilidad.

### 3.9.2.4 Intervalo

Si **Intervalo** está seleccionado, se mostrará el submenú **Hora**.

INTERVALO = imprime en el intervalo de tiempo definido.

El intervalo de tiempo puede ajustarse utilizando el teclado numérico.

Hay disponibles ajustes de 1 a 3600 segundos. El valor predeterminado es 1.

Imprime en el intervalo de tiempo definido.

### 3.9.2.5 MT-Continuo

Si está seleccionado, la impresión tendrá lugar en formato **MT-Continuo**.

CONTINUO = imprime de manera continua.

**Nota:** consulte el anexo A con más información acerca del formato **MT-Continuo**.

#### Suma de verificación

Off = deshabilitado

On = habilitado

### 3.9.2.6 OH-Continuo

Si está seleccionado, la impresión tendrá lugar en formato OH-Continuo.

Aparecerá el submenú Linkto. El valor de Linkto puede ajustarse entre Off/ Sencillo/ Personalizado 1/ Personalizado 2/ Personalizado 3/ Personalizado 4/Zebra.

**Nota:** Consulte el Sección 5.5 para el formato **OH-Continuo**. Si la salida de la plantilla es superior a 100 caracteres, la impresión se forzará a 1 por segundo.

CONTINUO = imprime de manera continua.

### 3.9.2.7 ST-Continuo

Si se selecciona **ST-Continuo**, la salida será en formato ST-Continuo.

### 3.9.2.8 SICS

OFF = desactiva el comando MT-SICS

ON = activa el comando MT-SICS

**Nota:** consulte el anexo B con más información acerca de comandos **SICS**.

### 3.9.2.9 3835

Si se selecciona 3835, la salida será en formato 3835. Consulte el Apéndice C para obtener más información.

### 3.9.2.10 Báscula de referencia

OFF = no conectar a báscula de referencia

ON = conecta a báscula de referencia

**Nota:** utilice una báscula de referencia para realizar el muestreo con una báscula de referencia de alta resolución en «modo recuento». Asegúrese de que la báscula esté encendida antes de conectarla al Indicador TD52.

### 3.9.2.11 Opciones de impresión

Ajusta la forma de imprimir.

**PC** = transferir el resultado a un ordenador.

**SF40A** = imprimir el resultado a través de la impresora SF40A.

**ZEBRA** = imprimir el resultado a través de la impresora Zebra.

### 3.9.2.10 Imprimir Datos Cal.

Ajustar en automático la función de impresión de Datos de Calibración.

**OFF** = desactivado

**ON** = activado

### 3.9.2.11 Seleccionar plantilla

Este submenú se utiliza para definir el formato de salida de datos a una impresora o un ordenador.

**Sencillo** = solo imprime resultado y unidad

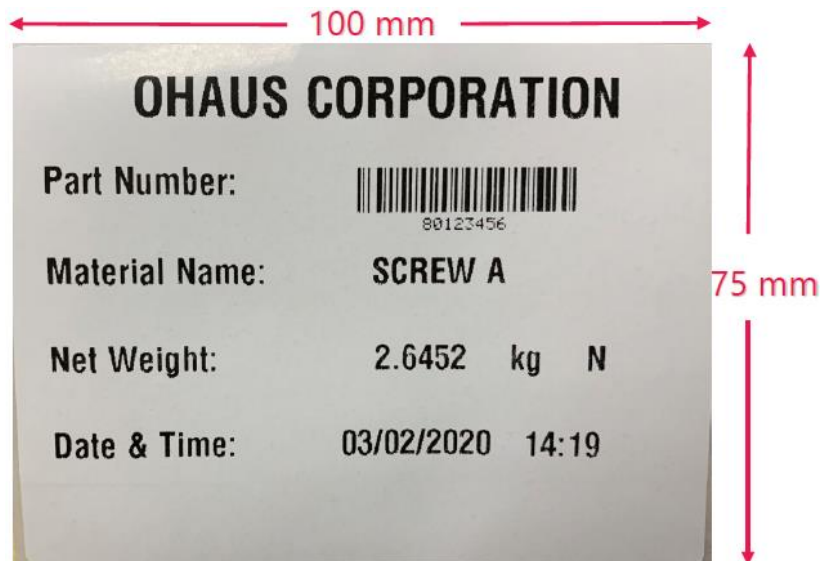
**Personalizado 1** = formato de impresión personalizado. Si no está personalizado, se utilizará la plantilla personalizada

**Personalizado 2** = formato de impresión personalizado. Si no está personalizado, se utilizará la plantilla personalizada

**Personalizado 3** = formato de impresión personalizado. Si no está personalizado, se utilizará la plantilla personalizada

**Personalizado 4** = formato de impresión personalizado. Si no está personalizado, se utilizará la plantilla personalizada

**Zebra** = formato de impresión personalizado. La plantilla predeterminada es para la impresora de etiquetas Cebra (**A continuación se muestra la impresión de la plantilla Zebra**).

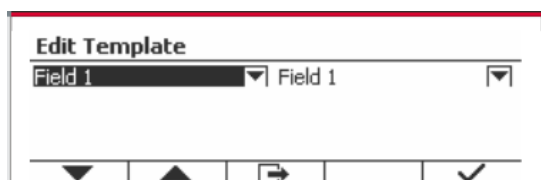


### 3.9.2.12 Editar plantilla

Este submenú se utiliza para editar la plantilla actual de impresión. Cada plantilla admite hasta 50 campos de datos para definir el formato de salida de datos.

Seleccione el número de cadena en el primer cuadro de selección y, a continuación, se mostrarán todos los datos existentes para esa cadena en el segundo cuadro de entrada. Utilizando el teclado alfanumérico, introduzca o edite los caracteres que va a utilizar como la cadena seleccionada.

Para formatear una plantilla, seleccione primero el número de campo (de 1 a 50) en el primer cuadro de selección, a continuación seleccione el elemento para ese campo en el segundo cuadro de selección. Usando este método, puede crearse una plantilla de hasta 50 campos. Para terminar una plantilla, debe incluirse un campo «fin de plantilla». Se ignorarán todos los campos después de fin de plantilla.



Elemento	Longitud	Elemento	Longitud
3 espacios	3	Cadena 1	No fijado, hasta 40
10 espacios	10	Cadena 2	No fijado, hasta 40
15 espacios	15	Cadena 3	No fijado, hasta 40
Fecha	10	Cadena 4	No fijado, hasta 40
Peso visualizado	23	Cadena 5	No fijado, hasta 40
Fin de plantilla	0	Cadena 6	No fijado, hasta 40
Gross Weight	23	Cadena 7	No fijado, hasta 40
Nombre de usuario	Hasta 31	Cadena 8	No fijado, hasta 40
Peso neto	23	Cadena 9	No fijado, hasta 40
Nueva Línea (<CR><LF>)	2	Cadena 10	No fijado, hasta 40
Información	No fijado	Cadena 11	No fijado, hasta 40
Id. del proyecto	Hasta 40	Cadena 12	No fijado, hasta 40
Número de serie	10	Cadena 13	No fijado, hasta 40
Id. de báscula	Hasta 40	Cadena 14	No fijado, hasta 40
Resultado	23 o 29 (bajo verificación)	Cadena 15	No fijado, hasta 40
Modo	Hasta 14	Cadena 16	No fijado, hasta 40
PN (Biblioteca)	Hasta 30	Cadena 17	No fijado, hasta 40
Estado de la entrada	2(00)	Cadena 18	No fijado, hasta 40
Id. de la transacción	7	Cadena 19	No fijado, hasta 40
Fecha de vencimiento	10	Cadena 20	No fijado, hasta 40
Observación	No fijado, Hasta 30	Tara	23
Dígito en pantalla	13	Tiempo	5
Estado de la salida	4(1111)	Alibi N°.	6
ID	No fijado, hasta 40	Total	No Fijos
		Nombre de biblioteca	No fijado, hasta 30

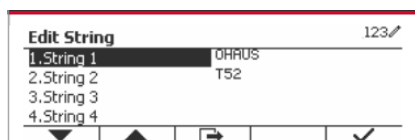
### 3.9.2.13 Editar cadena

Pueden editarse hasta 20 cadenas utilizando el teclado alfanumérico.

Seleccione el número de cadena en el primer cuadro de selección y, a continuación, se mostrarán todos los datos existentes para esa cadena en el segundo cuadro de entrada. Utilizando el teclado alfanumérico, introduzca o edite los caracteres que va a utilizar como la cadena seleccionada.

Cadena 1 = **OHAUS** (predeterminado)

Cadena 2 = **T52** (predeterminado)



### 3.9.2.14 Restablecer

Restablece todos los ajustes a los valores predeterminados de fábrica.

## 3.9.3 Configuración de RS485

Consulte la sección Configuración de RS485 en el Manual de instrucciones de *RS232/RS485/interfaz USB para Defender® 5000*.

### 3.9.4 Configuración de Ethernet

Consulte la sección Configuración en el Manual de instrucciones de la interfaz Ethernet para Defender® 5000.

### 3.9.5 Configuración de Wifi

Consulte la sección Configuración de Wifi en el Manual de instrucciones del USB host para Defender® 5000.

### 3.9.6 Configuración de Bluetooth

Consulte la sección Configuración de Bluetooth en el Manual de instrucciones del USB host para Defender® 5000.

**Nota:** Cuando seleccione Bluetooth, la ventana del código PIN solo se mostrará en los modos de medición.

### 3.9.7 Configuración de Análoga

Consulte la sección Configuración análoga en el Manual de instrucciones del kit analógico para Defender® 5000.

## 3.10 Configuración de mantenimiento

Le rogamos que consulte el Manual de servicio del indicador TD52P TD52XW para obtener más información del Menú de servicio.

## 3.11 Configuración de la tecla de bloqueo

Este menú se usa para bloquear el acceso a ciertas teclas. Cuando seleccione ON para una opción, este comando se ignorará al presionar la tecla.

Si selecciona Bloquear todas las teclas, todas las teclas dejarán de funcionar.

Si selecciona Bloquear tecla Off, perderá la función de la tecla Off.

Elemento	Ajustes disponibles (ajuste predeterminado en negrita)
Bloquear todas las teclas	<b>Off</b> , On
Bloquear tecla Off	<b>Off</b> , On
Bloquear tecla Zero	<b>Off</b> , On
Bloquear tecla Print	<b>Off</b> , On
Bloquear tecla Unit	<b>Off</b> , On
Bloquear tecla Soft	<b>Off</b> , On
Bloquear tecla Mode	<b>Off</b> , On
Bloquear tecla Tare	<b>Off</b> , On
Bloquear tecla Menu	<b>Off</b> , On
Reset	<b>No</b> /Yes

**Nota:** Si se ha bloqueado la tecla Menu, le rogamos que consulte el Manual de servicio del indicador TD52P TD52XW para obtener más información del Menú de servicio.

## 4. FUNCIONAMIENTO

La báscula puede configurarse para funcionar en 5 modos de aplicación (La báscula se puede configurar para tener 1 o más modos de aplicaciones activos). Pulse el botón **Mode** para seleccionar una aplicación activada. La aplicación actual se muestra en la esquina superior izquierda de la pantalla de inicio.

El Indicador TD52 incorpora las siguientes aplicaciones:



Pesaje



Recuento



Comprobación de peso / Recuento



Porcentaje



Dinámico

### 4.1 Pesaje

Utilice esta aplicación para determinar el peso de los elementos en la unidad de medida seleccionada.


Pulse el botón **Library Mode** hasta que aparezca en pantalla el botón correspondiente a **Weighing** (Pesaje) (esta es la aplicación predeterminada).  
Pulse **Tare** o **Zero** si es necesario para comenzar.

Coloque objetos sobre el plato para mostrar su peso. Cuando la lectura sea estable, aparecerá el símbolo \*. El valor resultante se muestra en pantalla en la unidad de medida actual.





#### 4.1.1 Configuración de la aplicación

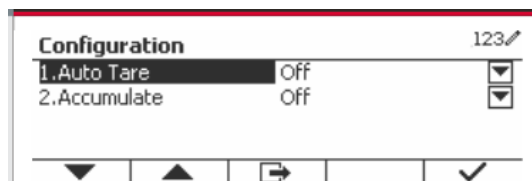
La aplicación puede personalizarse siguiendo las preferencias del usuario.

Pulse el botón correspondiente al icono  para acceder a **Configuration** (Configuración).

Se muestra la pantalla **Configuración**.

Seleccione el elemento de la lista y pulse el botón multifunción correspondiente al icono  para cambiar el ajuste como sea preciso.

Para volver a la página de inicio de la aplicación, pulse el botón multifunción correspondiente al icono .



**A continuación se definen las configuraciones de pesaje** (valores predeterminados en **negrita**)

Elemento	Ajustes disponibles	Comentarios
Tara automática	On, <b>Off</b>	Para habilitar la tara automática
Acumular	<b>Off</b> , automático, manual	Para habilitar la acumulación / totalización



## 4.1.2 Tara

### 4.1.2.1 Tara manual

Para tarar manualmente, puede seguir los pasos que se indican a continuación.

1. Coloque el recipiente sobre la báscula.
2. Pulse el botón "T" para tarar. Si la báscula funciona bien, podrá ver que el valor en pantalla es 0.
3. Coloque el objeto pesado con el recipiente sobre la báscula para leer el valor del objeto.

**Nota:** Puede comprobar el valor de la tara pulsando prolongadamente el botón "T".

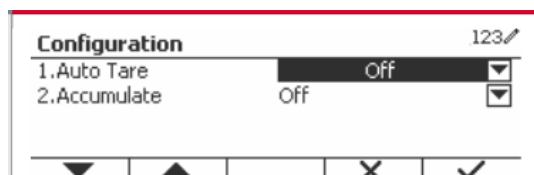
### 4.1.2.2 Tara automática

Configura la tara automática.

Off: tara automática está desactivada.

On: se realiza la tara del primer peso estable (> = 5d) como recipiente de forma automática.

**Nota:** Si el interruptor de seguridad está establecido en ON (activado), la tara automática está bloqueada a la configuración actual.



### 4.1.2.3 Eliminación de los valores de tara preestablecidos

Si los valores de tara ya están en la báscula, dispone de dos métodos para eliminar los valores de tara preajustados.

- Eliminación de los valores de tara preajustados con el botón "T"
  1. Retire el objeto y el recipiente de la báscula.
  2. Pulse el botón "T".
  3. Pulse la tecla  $\checkmark$  para confirmar. Si el valor de tara preajustado se ha eliminado correctamente, puede ver que el valor en la pantalla es 0 ahora.
- Eliminación de los valores de tara preajustados con el botón  $\rightarrow 0 \leftarrow$ 
  1. Retire el objeto y el recipiente de la báscula.
  2. Pulse el botón  $\rightarrow 0 \leftarrow$ . Si el valor de tara preestablecido se elimina correctamente, puede ver que el valor en la pantalla es 0 ahora.

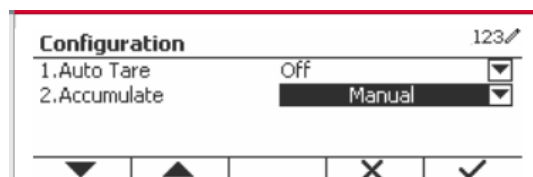
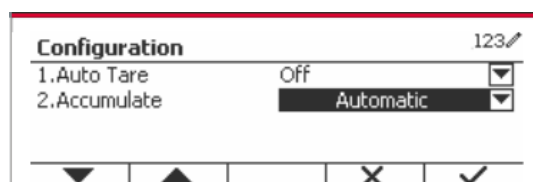
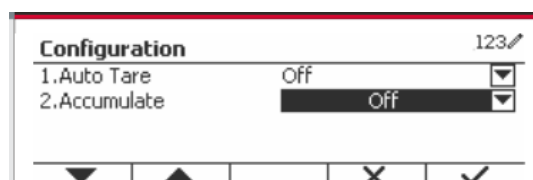
## 4.1.3 Acumulación

Para inicial la **Acumulación** de datos de pesaje, coloque un objeto en el plato y pulse el botón multifunción correspondiente al icono  $\Sigma$ . El icono de acumulación empezará a parpadear. La carga que se va a acumular tiene que ser  $\geq 10d$ , y la siguiente acumulación solo puede comenzar una vez que el plato esté vacío.

Cuando LFT está en «ON» (no existe tal limitación cuando LFT está en «OFF» o LFT está en «ON» y el modo aprobado es OIML),

- a. El peso bruto y el peso neto no se pueden acumular al mismo tiempo; sólo se pueden acumular el peso bruto o el peso neto;
- b. Después de un pesaje, el peso bruto en el platillo debe alcanzar 0 antes de que se pueda acumular una nueva muestra.

**Nota:** el icono de acumulación  $\Sigma$  solo se muestra si **Acumular** se establece en **Manual** y **Automático** (ver la sección 4.1.1).



### Ver los resultados de acumulación

Para ver los resultados de acumulación, pulse el botón multifunción correspondiente al icono  $\Sigma$ . Se muestra la pantalla **Accumulate Result** (Resultados acumulados).

Accumulate Result	
Number of Samples	5
Total	26438 g
Average	5288 g
Minimum	4006 g

Para borrar los resultados de acumulación, pulse el botón **On/CLR** Off.

Cuando aparezca el mensaje de instrucción «Clear the statistical data?» (¿Borrar los datos estadísticos?), pulse el botón multifunción correspondiente al icono  $\checkmark$ .

Warning	
Clear the statistical data?	
X $\checkmark$	

Para volver a la página de inicio, pulse el botón multifunción correspondiente al icono  $\rightarrow$ .

Pulse el botón **Print** para imprimir resultado de la acumulación.

Accumulate Result	
Number of Samples	0
Total	0 g
Average	0 g
Minimum	0 g

### 4.1.4 Id. de entrada

Pulse el botón correspondiente al icono **ID** para acceder a la pantalla de configuración.

El usuario puede pulsar el teclado alfanumérico para introducir el número de identificación. Pulse el botón multifunción correspondiente al icono **ID** para confirmar.

$\Delta$	123	123
*	<b>0.73</b> g	
$\rightarrow$	ID	x10

$\Delta$	12/03/2018 14:29	123
*	<b>0.73</b> g	
	ID:123	
$\rightarrow$	ID	x10

### 4.1.5 Ampliar x10

Este icono permite conmutar la visualización del peso entre el modo estándar y el modo expandido. Cuando se selecciona este icono, la apariencia de la pantalla expandida difiere, dependiendo de si el indicador está aprobado o no:

$\Delta$	2017/10/16 13:57	123
*	<b>0.0</b> g	
>0<	$\text{ID}$	x10

**Modo no aprobado** Se añade un dígito extra de resolución a la indicación de peso principal (p. ej. 123.45 se convierte en 123.456).

La función PRINT imprime los pesos en el formato ampliado.

**Modo aprobado** Se añade un dígito extra de resolución a la pantalla principal de peso temporalmente (unos 5 segundos).

La función PRINT se desactiva cuando se expande la visualización del peso.

### 4.1.6 Configuración de Entrada/Salida (E/S)

Puede personalizarse la configuración de E/S siguiendo las preferencias del usuario.



A continuación se definen las configuraciones de E/S (valores predeterminados en **negrita**).

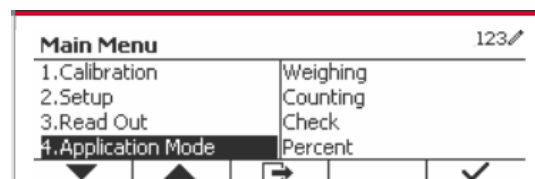
Elemento	Ajustes disponibles
Habilitar	On, Off
Entrada discreta 1	Off, cero, tara, borrar tara, imprimir, unidad, acumular
Entrada discreta 2	Off, cero, tara, borrar tara, imprimir, unidad, acumular
Salida discreta 1	Off, sobrecarga, carga baja, cero
Salida discreta 2	Off, sobrecarga, carga baja, cero
Salida discreta 3	Off, sobrecarga, carga baja, cero
Salida discreta 4	Off, sobrecarga, carga baja, cero

**Nota:** E/S solo funcionará cuando la placa opcional de E/S ha sido instalada. Consulte la lista de accesorios en la sección 9.2 para obtener más información.

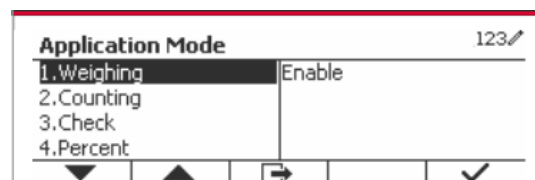
La placa opcional E/S proporciona dos entradas aisladas, y cuatro salidas de relés de contactos secos normalmente abiertos que pueden utilizarse para el proceso de pesaje simple.

Pulse el botón  para acceder al menú principal.



Con el botón correspondiente al icono , seleccione **Application Mode** (Modo aplicación) en la lista. Acceda a este submenú pulsando el botón correspondiente al icono .

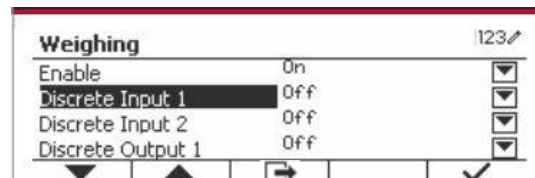


En el menú modo aplicación acceda al submenú **Weighing** (Pesaje).




Ahora se muestra el submenú pesaje.

Seleccione el elemento de la lista y pulse el botón correspondiente al icono  para cambiar el ajuste como sea preciso. Una vez completada la configuración de E/S, pulse el botón multifunción correspondiente al icono  para volver a la pantalla anterior.



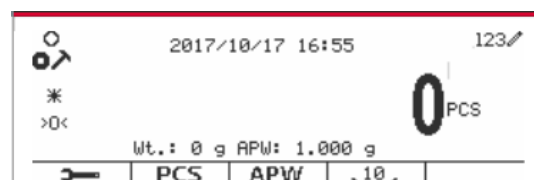
## 4.2 Recuento

Utilice esta aplicación para contar las muestras de peso uniforme.

Pulse el botón  hasta que aparezca en pantalla el botón correspondiente a **Counting** (Recuento).

Se muestra el peso medio de las piezas (APW) por defecto (o último).

Configure el valor APW de acuerdo con la sección 4.2.1 y luego coloque objetos sobre el plato para mostrar el número de piezas.



### 4.2.1 Configurar el peso medio de las piezas (APW)

**Nota:** Se recomienda que el APW sea más grande que 1d. Si APW está entre 0.05d y 1d, se mostrará un mensaje de advertencia y la línea de información mostrará '¡APW es demasiado pequeño!'. Si APW es menor a 0.05d, aparecerá un mensaje de error y no se podrá almacenar el valor de APW.

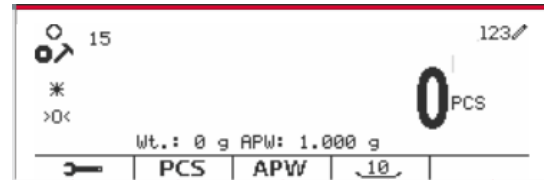
Hay dos métodos para configurar el APW:

**NOTA:** La optimización automática del APW se desactiva automáticamente si el APW se introduce manualmente o se escanea desde una etiqueta.

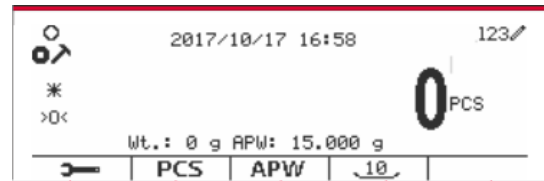
## 1. Introducción un APW conocido

### Método 1

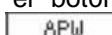
Introduzca el peso utilizando el teclado alfanumérico.




Después pulse el botón multifunción correspondiente al icono .

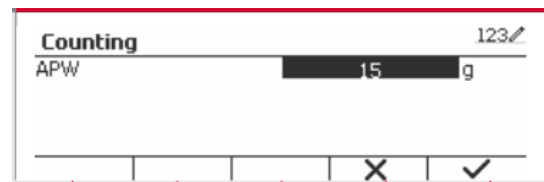




### Método 2

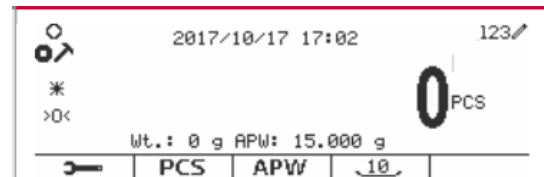
Pulse el botón multifunción correspondiente al icono  para acceder al submenú para configurar el APW.



Pulse el botón multifunción correspondiente al icono  para editar el valor de APW utilizando el teclado alfanumérico.



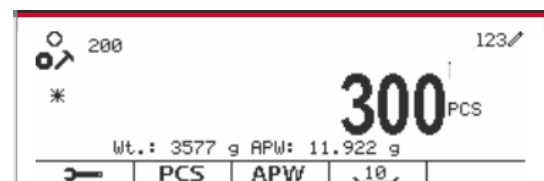
Una vez hecho esto, pulse el botón multifunción correspondiente al icono  para confirmar y, a continuación, pulse el botón multifunción correspondiente al icono  para salir del submenú.

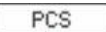


## 2. Calcular un APW

### Método 1


Coloque la muestra en el plato y luego introduzca el número de piezas utilizando el teclado alfanumérico.

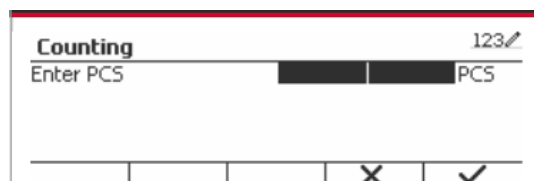



Pulse el botón multifunción correspondiente al icono  para confirmar. La terminal calculará el nuevo APW utilizando el número de piezas.

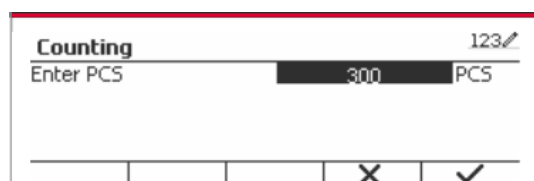




### Método 2

Pulse el botón multifunción correspondiente al icono  para acceder al submenú y ajustar el número de piezas.



Pulse el botón multifunción correspondiente al icono  para editar el valor «PCS» (piezas) usando el teclado alfanumérico.




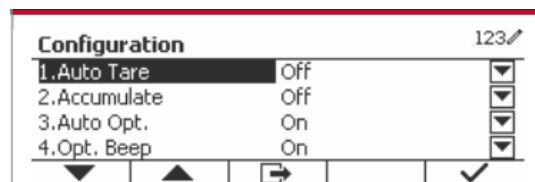
Una vez hecho esto, pulse el botón multifunción correspondiente al icono  para confirmar y, a continuación, pulse el botón multifunción correspondiente al icono  para salir del submenú.




## 4.2.2 Configuración de la aplicación

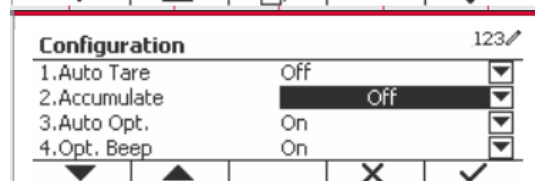
La aplicación puede personalizarse siguiendo las preferencias del usuario.


Pulse el botón multifunción correspondiente al icono  para acceder a **Configuration** (Configuración).



Se muestra la pantalla **Configuración**.

Seleccione el elemento de la lista y pulse el botón multifunción correspondiente al icono  para cambiar el ajuste como sea preciso.



Para volver a la pantalla de inicio de la aplicación, pulse el botón correspondiente al icono .

A continuación se definen las configuraciones de Recuento (valores predeterminados en **negrita**).

Configuración	Opciones (valor predeterminado en <b>negrita</b> )	Descripción
Tara automática	<b>Off</b> /On	<b>Off</b> : tara automática está desactivada. On: se realiza la tara del primer peso estable (> = 5d) como recipiente de forma automática.

Acumular	Off/ Manual/ Automático	<p><b>Off:</b> no se muestra el icono «<math>\Sigma</math>».</p> <p><b>Manual:</b> se muestra el botón multifunción «<math>\Sigma</math>». El usuario puede pulsar la tecla para introducir el peso estable.</p> <p><b>Automático:</b> se muestra el icono «<math>\Sigma</math>». El peso se acumulará de forma automática.</p> <p><b>Nota:</b> La carga que se va a acumular tiene que ser <math>\geq 5d</math>, y la siguiente acumulación solo puede comenzar una vez que el plato esté vacío.</p> <p>Cuando LFT está en «ON» (no existe ese límite cuando LFT está apagado o el modo aprobado es OIML),</p> <p>a. el peso bruto y el peso neto no se pueden acumular; b. tiene que alcanzarse bruto 0 antes de una nueva acumulación de muestras.</p> <p>Cuando LFT está en «OFF»,</p> <p>a. el peso bruto y el peso neto se pueden acumular; b. se puede acumular una nueva muestra después de alcanzar bruto 0 o neto 0.</p>
Opt. automático	Off/On	<p><b>Off:</b> Opt. Automático está desactivado.</p> <p><b>On:</b> el APW se optimizará automáticamente durante el pesaje de recuento.</p>
Opt. Pitido	Off/On	<p><b>Off:</b> Opt. Pitido desactivado.</p> <p><b>On:</b> Cuando el APW tiene que ser optimizado, sonará un pitido.</p>
Guardado automático del APW	Off/On	<p><b>Off:</b> Guardado automático del APW está desactivado.</p> <p><b>On:</b> Si el APW deriva del muestreo, y se selecciona una biblioteca de recuento, el nuevo APW se guardará en la biblioteca después de optimizado.</p> <p><b>Nota:</b> Se oculta cuando «Auto Opt.» está desactivado.</p>
Resolución interna	Off/On	<p><b>Off:</b> Resolución interna está desactivada.</p> <p><b>On:</b> Durante el muestreo o pesaje, se utilizará la resolución interna.</p>
Tamaño de referencia	10	<p>«One Button Sampling PCS» (muestreo de piezas con un botón) es de 0 a 999, el valor por defecto es 10.</p> <p>0: La tecla «Once button sampling» estará oculta.</p>

### 4.2.3 Acumulación

Ver sección 4.1.3 para más información acerca de la característica de la acumulación.

### 4.2.4 Configuración de Entrada/Salida (E/S)



Puede personalizarse la configuración de E/S siguiendo las preferencias del usuario.

A continuación se definen las configuraciones de E/S (valores predeterminados en **negrita**).



Elemento	Ajustes disponibles
Habilitar	<b>On</b> , Off
Entrada discreta 1	<b>Off</b> , cero, tara, borrar tara, imprimir, unidad, acumular
Entrada discreta 2	<b>Off</b> , cero, tara, borrar tara, imprimir, unidad, acumular
Salida discreta 1	<b>Off</b> , sobrecarga, carga baja, cero
Salida discreta 2	<b>Off</b> , sobrecarga, carga baja, cero
Salida discreta 3	<b>Off</b> , sobrecarga, carga baja, cero
Salida discreta 4	<b>Off</b> , sobrecarga, carga baja, cero

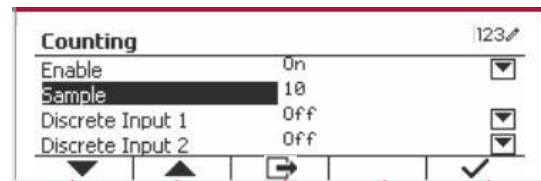
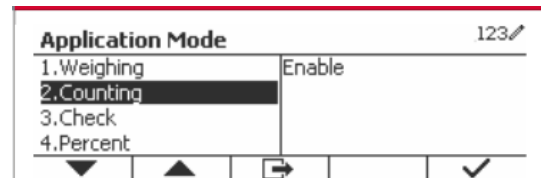
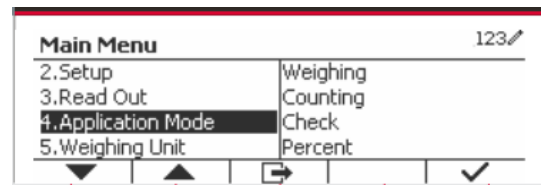
**Nota:** E/S solo funcionará cuando la placa opcional de E/S ha sido instalada. La placa opcional E/S proporciona dos entradas aisladas, y cuatro salidas de relés de contactos secos normalmente abiertos que pueden utilizarse para el proceso de pesaje simple.

Pulse el botón  para acceder al menú principal.

Con el botón correspondiente al icono , seleccione **Application Mode** (Modo aplicación) en la lista. Acceda a este submenú pulsando el botón correspondiente al icono .


En el menú modo aplicación acceda al submenú **Counting** (Recuento).

Seleccione el elemento de la lista y pulse el botón correspondiente al icono  para cambiar el ajuste como sea preciso. Una vez completada la configuración de E/S, pulse el botón multifunción correspondiente al icono  para volver a la pantalla anterior.



## 4.3 Check (Comprobar)

Esta función se utiliza para comparar el peso o piezas de una muestra con límites objetivo.

Pulse el botón  hasta que aparezca en pantalla el botón correspondiente a **Check**. Se pueden seleccionar dos modos diferentes en el **Check mode**: Pesaje, recuento.

Configure la comprobación de límites de acuerdo con la sección 4.3.1 o 4.3.2. Coloque un objeto sobre el plato para comprobar si el peso está dentro de los límites.


### 4.3.1 Comprobación de peso (predeterminado)

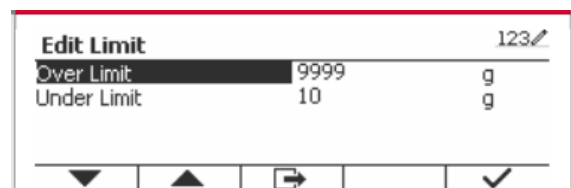
Asegúrese de que el modo **Check** está ajustado en **Check Weighing** en el menú de configuración. Coloque un objeto en el plato. Se muestra el estado **Under/Accept/Over** (por debajo/aceptar/por encima) en la barra de progreso mientras el peso real del artículo aparece en la línea principal de pantalla.



#### Definición de límites por encima/por debajo

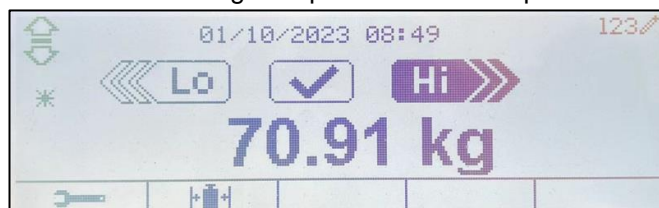
Pulse **Edit Limit** (Editar límites) para definir el límite para el pesaje.

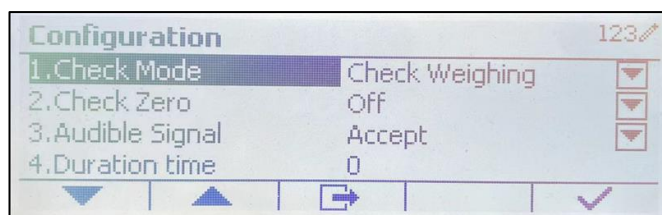
Seleccione «Over» o «Under Limit» (Límite por encima o por debajo) y pulse el botón correspondiente al icono  para editar el valor.



#### 4.3.1.1 Configuración

Pulse la tecla "Configurar" para acceder a la pantalla de configuración.




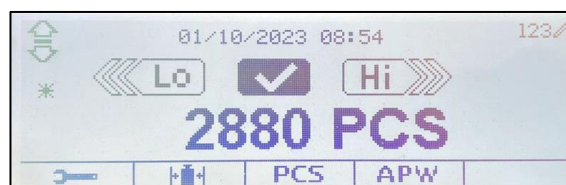


Las configuraciones de pesaje de control se definen a continuación (los valores predeterminados aparecen en **negrita**).

Configuración	Opciones (valor predeterminado en <b>negrita</b> )	Descripción
Modo comprobación	<b>Comprobación de peso</b> / Comprobación de recuento	<b>Modo comprobación de peso</b> Modo comprobación de recuento
Comprobar a cero	<b>Off/On</b>	<b>Off:</b> El cero no forma parte del rango de comprobación. <b>On:</b> El cero forma parte del rango de comprobación.
Tara automática	<b>Off/On/ Aceptar</b>	<b>Off:</b> tara automática está desactivada. <b>On:</b> se realiza la tara del primer peso estable (> = 5d) como recipiente de forma automática. <b>Aceptar:</b> Si el peso del objeto está en el rango de Límite superior e inferior que usted estableció, se realizará una tara automática.
Acumulación	<b>Off/manual/automático</b>	<b>Off:</b> no se muestra el icono « $\Sigma$ ». <b>Manual:</b> se muestra el icono « $\Sigma$ ». El usuario puede pulsar la tecla para introducir el peso estable. <b>Automático:</b> se muestra el icono « $\Sigma$ ». El peso se acumulará de forma automática.  <b>Nota:</b> La carga que se va a acumular tiene que ser >= 10d, y la siguiente acumulación solo puede comenzar una vez que el plato esté vacío.  Cuando LFT está en «ON» (no existe ese límite cuando LFT está apagado o el modo aprobado es OIML), a. el peso bruto y el peso neto no se pueden acumular; b. tiene que alcanzarse bruto 0 antes de una nueva acumulación de muestras.  Cuando LFT está en «OFF», a. el peso bruto y el peso neto se pueden acumular; b. se puede acumular una nueva muestra después de alcanzar bruto 0 o neto 0.
Señal acústica	<b>Off/</b> Por debajo y por encima/ <b>Aceptar/</b> Por debajo/ <b>Por encima</b>	<b>Off:</b> no suena un pitido. Por debajo y por encima/ <b>Aceptar/</b> Por debajo/ <b>Por encima:</b> suena un pitido al alcanzar el punto de control seleccionado.

### 4.3.2 Comprobación de recuento

Pulse el botón de configuración  y seleccione el modo comprobación a comprobación de recuento. Coloque un objeto en el plato. Se muestra el estado **Under/Accept/Over** (por debajo/aceptar/por encima) en la barra de progreso mientras el número real de piezas aparece en la línea principal de pantalla.



#### Configurar el peso medio de las piezas (APW)

**Nota:** Se recomienda que el APW sea mayor de 1d. Si el APW está entre 0.05 y 1 d, aparecerá una pantalla de advertencia y la línea de información mostrará « APW is low!» (¡APW demasiado



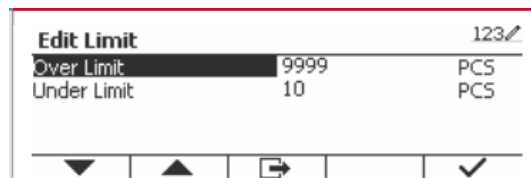
pequeño!). Si el APW es inferior a 0,05 d, aparece un mensaje de error y no se puede almacenar el valor APW.

Existen tres métodos para establecer el APW, vea la sección 4.2.2 para obtener instrucciones.

### Definición de límites por encima/por debajo


Pulse el botón **Edit Limit** (Editar límite) para definir el límite para el recuento.

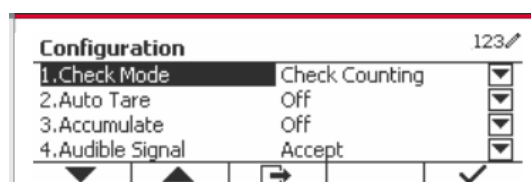
**Nota:** vea la sección 4.3.1 para obtener información sobre cómo establecer los límites por encima/por debajo.




### 4.3.3 Configuración de la aplicación

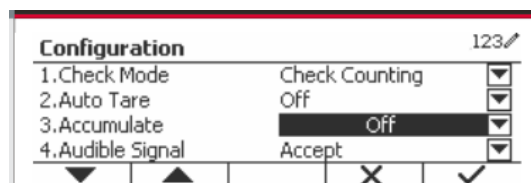
La aplicación puede personalizarse siguiendo las preferencias del usuario.


Pulse el botón multifunción correspondiente al icono  para acceder a **Configuration Setup** (Ajuste de configuración).



Se muestra el **Configuration Menu** (Menú de Configuración).

Seleccione el elemento de la lista y pulse el botón multifunción correspondiente al icono  para cambiar el ajuste como sea preciso.



Para volver a la pantalla de inicio de la aplicación, pulse el botón correspondiente al icono .

A recuento de cheques configuraciones de comprobación (valores predeterminados en **negrita**).

Configuración	Opciones (valor predeterminado en <b>negrita</b> )	Descripción
Modo comprobación	<b>Pesaje / Contar</b>	<b>Pesaje:</b> Modo comprobación de peso. <b>Contar:</b> Modo comprobación de recuento.
Comprobar a cero	<b>Off/On</b>	<b>Off:</b> El cero no forma parte del rango de comprobación. <b>On:</b> El cero forma parte del rango de comprobación.
Tara automática	<b>Off/On/Aceptar</b>	<b>Off:</b> tara automática está desactivada. <b>On:</b> se realiza la tara del primer peso estable (> = 5d) como recipiente de forma automática. <b>Aceptar:</b> Si el peso del objeto está en el rango de Límite superior e inferior que usted estableció, se realizará una tara automática.

Configuración	Opciones (valor predeterminado en <b>negrita</b> )	Descripción
Acumular	<b>Off</b> /manual/automático	<p><b>Off</b>: no se muestra el botón multifunción «Σ».</p> <p>Manual: se muestra el botón multifunción «Σ». El usuario puede pulsar la tecla para introducir el peso estable.</p> <p>Automático: se muestra el botón multifunción «Σ». El peso se acumulará de forma automática.</p> <p>Nota: La carga que se va a acumular tiene que ser <math>\geq 10d</math>, y la siguiente acumulación solo puede comenzar una vez que el plato esté vacío.</p> <p>Cuando LFT está en «ON» (no existe ese límite cuando LFT está apagado o el modo aprobado es OIML), a. el peso bruto y el peso neto no se pueden acumular; b. tiene que alcanzarse bruto 0 antes de una nueva acumulación de muestras.</p> <p>Cuando LFT está en «OFF», a. el peso bruto y el peso neto se pueden acumular; b. se puede acumular una nueva muestra después de alcanzar bruto 0 o neto 0.</p>
Señal acústica	Off/Por debajo y por encima/ <b>Aceptar</b> /Por debajo/Por encima	<p>Off: no suena un pitido.</p> <p>Por debajo y por encima/<b>Aceptar</b>/Por debajo/Por encima: suena un pitido al alcanzar el punto de control seleccionado.</p>
Opt. automático	Off/ <b>On</b>	<p>Off: Opt. Automático está desactivado.</p> <p><b>On</b>: el APW se optimizará automáticamente al realizar el pesaje de recuento.</p>
Opt. Pitido	Off/ <b>On</b>	<p>Off: Opt. Pitido desactivado.</p> <p><b>On</b>: cuando se optimiza el APW, sonará un pitido.</p>
Guardado automático del APW	Off/ <b>On</b>	<p>Off: Guardado automático del APW está desactivado.</p> <p><b>On</b>: Si se obtiene el APW a partir del muestreo y se selecciona la biblioteca de recuento, el nuevo APW se guardará a la biblioteca después de optimizado.</p>

#### 4.3.4 Configuración de Entrada/Salida (E/S)

Puede personalizarse la configuración de E/S siguiendo las preferencias del usuario.

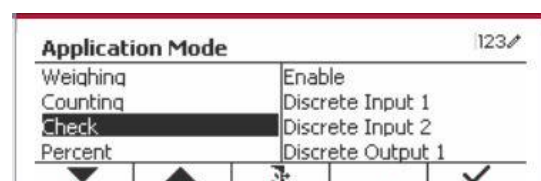
A continuación se definen las configuraciones de E/S (valores predeterminados en **negrita**).

Elemento	Ajustes disponibles
Habilitar	<b>On</b> , Off
Entrada discreta 1	<b>Off</b> , cero, tara, borrar tara, imprimir, unidad, acumular
Entrada discreta 2	<b>Off</b> , cero, tara, borrar tara, imprimir, unidad, acumular
Salida discreta 1	<b>Off</b> , por debajo, por encima, aceptar, por debajo/por encima, cero
Salida discreta 2	<b>Off</b> , por debajo, por encima, aceptar, por debajo/por encima, cero
Salida discreta 3	<b>Off</b> , por debajo, por encima, aceptar, por debajo/por encima, cero
Salida discreta 4	<b>Off</b> , por debajo, por encima, aceptar, por debajo/por encima, cero

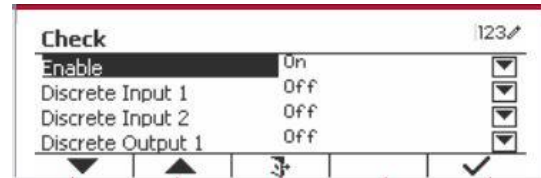
**Nota:** E/S solo funcionará cuando la placa opcional de E/S ha sido instalada. La placa opcional E/S proporciona dos entradas aisladas, y cuatro salidas de relés de contactos secos normalmente abiertos que pueden utilizarse para el proceso de pesaje simple.

Pulse el botón  para acceder al menú principal.

Con el botón correspondiente al icono ▼, seleccione el **Application Mode** (Modo aplicación) en la lista. Acceda a este submenú pulsando el botón correspondiente al icono ✓.

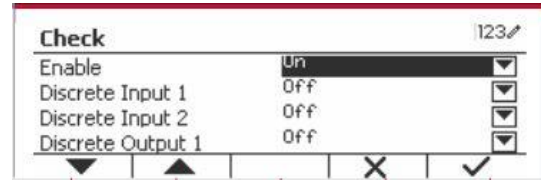


En el menú modo aplicación acceda al submenú **Check** (Comprobación).



Ahora se muestra el submenú **Check**.

Seleccione el elemento de la lista y pulse el botón multifunción correspondiente al icono ✓ para cambiar el ajuste como sea preciso. Una vez completada la configuración de E/S, pulse el botón multifunción correspondiente al icono ↵ para volver a la pantalla anterior.



## 4.4 Pesaje porcentual

Utilice pesaje porcentual para obtener el peso de una muestra como porcentaje de un peso de referencia preestablecido.

Pulse el botón **Library** hasta que aparezca en pantalla el botón correspondiente a **Percent** (Porcentaje) en la esquina superior izquierda de la pantalla de inicio.



Configure el peso de referencia de acuerdo con la sección 4.4.1 y luego coloque objetos sobre el plato para mostrar el porcentaje.

El Peso de referencia predeterminado (o el último) se muestra en la pantalla principal.

### 4.4.1 Establecer un peso de referencia

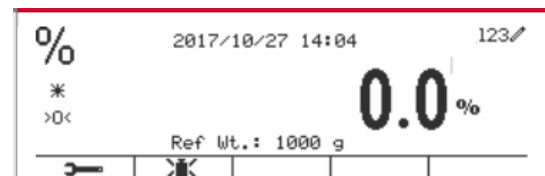
Existen 3 métodos para establecer un peso de referencia:

#### Método 1

Introduzca el valor del peso de referencia utilizando el teclado alfanumérico.

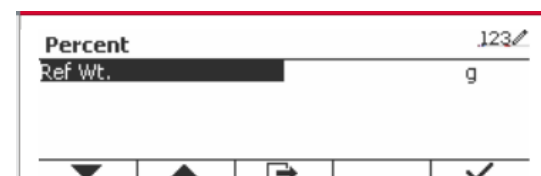


Pulse el botón multifunción correspondiente al icono ✓ para confirmar.

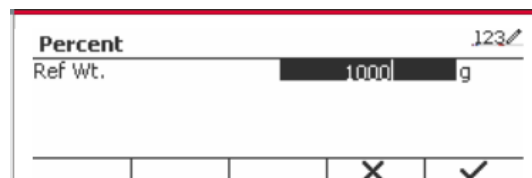


#### Método 2

Pulse el botón multifunción correspondiente al icono ✓ para acceder al submenú para configurar el peso de referencia.



Introduzca el valor deseado utilizando el teclado alfanumérico.



Pulse el botón multifunción correspondiente al icono ✓ para guardar el valor y, a continuación, pulse el botón multifunción correspondiente al icono >K para salir del submenú.



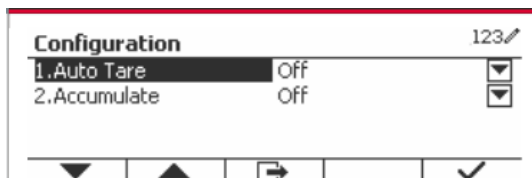
## Método 2

Coloque o peso de referencia na tixela e prema o botón correspondente ao ícono >K .

### 4.4.2 Configuración de la aplicación

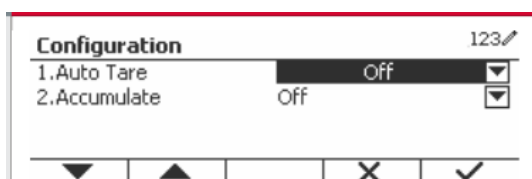
La aplicación puede personalizarse siguiendo las preferencias del usuario.

Pulse el botón multifunción correspondiente al icono >K para acceder a **Configuration** (Configuración).



Seleccione el elemento de la lista y pulse el botón multifunción correspondiente al icono ✓ para cambiar el ajuste como sea preciso.

Para volver a la página de inicio de la aplicación, pulse el botón multifunción correspondiente al icono >K .



**A continuación se definen las configuraciones de porcentaje** (valores predeterminados en **negrita**).

Configuración	Opciones (valor predeterminado en <b>negrita</b> )	Descripción
Tara automática	<b>Off/On</b>	<b>Off</b> : tara automática está desactivada. <b>On</b> : se realiza la tara del primer peso estable (> = 5d) como recipiente de forma automática.

Acumular	Off/manual/automático	<p><b>Off:</b> no se muestra el botón multifunción «Σ».</p> <p><b>Manual:</b> se muestra el botón multifunción «Σ». El usuario puede pulsar la tecla para introducir el peso estable.</p> <p><b>Automático:</b> se muestra el botón multifunción «Σ». El peso se acumulará de forma automática.</p> <p><b>Nota:</b> La carga que se va a acumular tiene que ser &gt;= 10d, y la siguiente acumulación solo puede comenzar una vez que el plato esté vacío.</p> <p>Cuando LFT está en «ON» (no existe ese límite cuando LFT está apagado o el modelo aprobado es OIML),</p> <ul style="list-style-type: none"> <li>a. el peso bruto y el peso neto no se pueden acumular;</li> <li>b. tiene que alcanzarse bruto 0 antes de una nueva acumulación de muestras.</li> </ul> <p>Cuando LFT está en «OFF»,</p> <ul style="list-style-type: none"> <li>a. el peso bruto y el peso neto se pueden acumular;</li> <li>b. se puede acumular una nueva muestra después de alcanzar bruto 0 o neto 0.</li> </ul>
----------	-----------------------	---



#### 4.4.3 Configuración de Entrada/Salida (E/S)

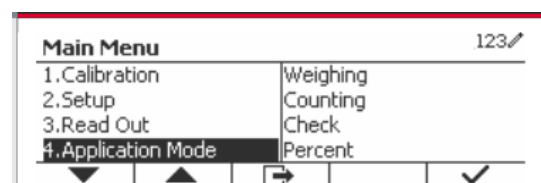
Puede personalizarse la configuración de E/S siguiendo las preferencias del usuario. A continuación se definen las configuraciones de E/S (valores predeterminados en **negrita**).

Elemento	Ajustes disponibles
Habilitar	<b>On</b> , Off

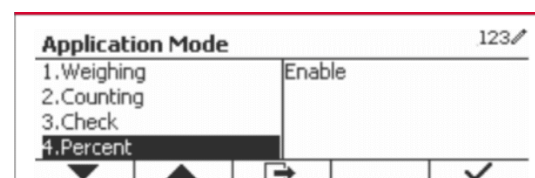
**Nota:** E/S solo funcionará cuando la placa opcional de E/S ha sido instalada. Consulte la lista de accesorios en la sección 9.2 para obtener información. La placa opcional E/S proporciona dos entradas aisladas, y cuatro salidas de relés de contactos secos normalmente abiertos que pueden utilizarse para el proceso de pesaje simple.



Pulse el botón  para acceder al menú principal.

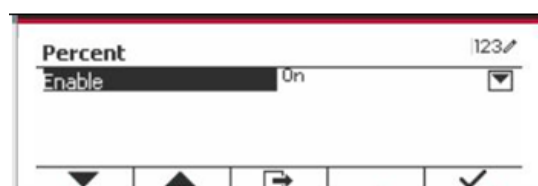
Con el botón correspondiente al icono , seleccione **Application Mode** (Modo aplicación) en la lista. Acceda a este submenú pulsando el botón correspondiente al icono .



En el menú modo aplicación acceda al submenú **Percent** (Porcentaje).





Seleccione el elemento de la lista y pulse el botón multifunción correspondiente al icono  para cambiar el ajuste como sea preciso. Una vez completada la configuración de E/S, pulse el botón multifunción correspondiente al icono  para volver a la pantalla anterior.




## 4.5 Pesaje dinámico

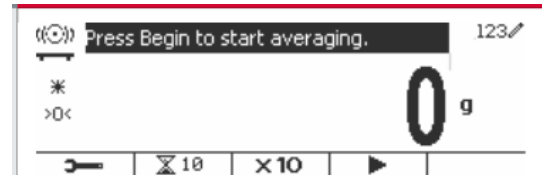
Utilice esta aplicación para pesar una carga inestable, tal como un animal en movimiento. Pueden seleccionarse tres tipos diferentes de operaciones para iniciar/reiniciar: **Manual** (inicio y parada pulsando una tecla), **Semi-automático** (inicio automático y reinicio manual) y **Automático** (iniciar y reiniciar automáticamente).

Pulse el botón  hasta que **Dynamic** (Dinámico) aparezca en la parte superior izquierda de la pantalla de inicio.

Pulse el botón multifunción correspondiente al icono  para iniciar el promediado.


Para cancelar el promediado, pulse el botón correspondiente al icono .

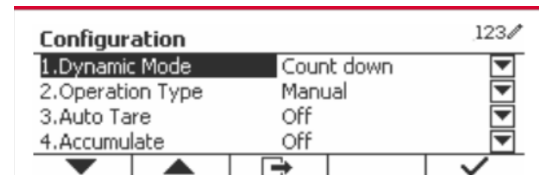
Una vez finalizado el promediado, pulse el botón correspondiente al icono  para reiniciar.





### 4.5.1 Configuración de la aplicación

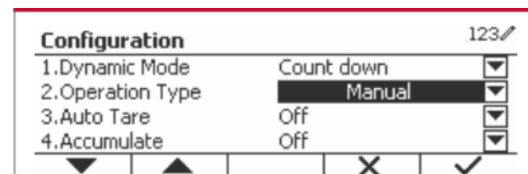
La aplicación puede personalizarse siguiendo las preferencias del usuario.

Pulse el botón correspondiente al icono  para acceder a **Configuration Menu** (Menú de configuración).




Seleccione el elemento de lista y pulse el botón multifunción correspondiente al icono  para cambiar el ajuste como sea preciso.

Para volver a la página de inicio de la aplicación, pulse el botón multifunción correspondiente al icono .



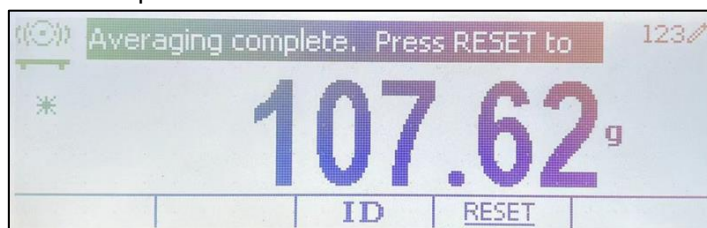
A continuación se definen las configuraciones dinámicas (valores predeterminados en **negrita**).

Configuración	Opciones (valor predeterminado en <b>negrita</b> )	Descripción
Modo dinámico	<b>Cuenta regresiva</b> /Continua	<b>Cuenta regresiva:</b> se realiza una cuenta atrás. Continua: no se realiza una cuenta atrás.
Tipo de operación	<b>Manual</b> / Semiautomático/ Automática	<b>Manual:</b> Coloque una carga en el plato. Pulse el botón multifunción  para iniciar el pesaje dinámico y la cuenta atrás. Una vez finalizada la cuenta atrás, se mostrará el peso medio. Antes de realizar el siguiente pesaje, pulse el botón multifunción «Reset» (Restablecer).  <b>Semiautomático:</b> Antes del pesaje, la lectura debe ser cero (bruto o neto). Coloque la carga (>=Peso inicial) sobre el plato, el pesaje dinámico y cuenta atrás se iniciarán automáticamente. Una vez finalizada la cuenta atrás, se mostrará el peso medio. Antes de realizar el siguiente pesaje, pulse el botón multifunción «Reset» (Restablecer).  <b>Automático:</b> Antes del pesaje, la lectura debe ser cero (bruto o neto). Coloque la carga (>=Peso inicial) sobre el plato, el pesaje dinámico y cuenta atrás se iniciarán automáticamente. Una vez finalizada la cuenta atrás, se mostrará el peso medio. Una vez que se haya eliminado la carga, se mostrará el peso medio hasta que se acabe el tiempo de duración. Si el botón multifunción «Reset» está pulsado, el peso medio se borrará inmediatamente.  <b>Nota:</b> Durante la cuenta atrás de pesaje, si se produjo un error de peso (carga baja/sobrecarga), el proceso de pesaje se detendrá inmediatamente. Si «Auto Tare» (Tara automática) está activado, deberá colocar primero un recipiente (peso>= 5 d) en el plato. Una vez que la terminal haya realizado la tara automática, coloque una carga en el plato para iniciar el pesaje dinámico.
Peso inicial	<b>3.000 (con la unidad actual)</b>	<b>Si el tipo de operación es</b> Semiautomático/ Automático, muestra este menú. Si la carga es más grande que el peso inicial, se iniciará el pesaje dinámico.
Tara automática	<b>Off</b> /On	<b>Off:</b> tara automática está desactivada. <b>On:</b> El primer peso estable (> = 5d) se tarará como el peso del contenedor.
Acumulación	<b>Off</b> /manual/automático	<b>Off:</b> no se muestra el botón multifunción « $\Sigma$ ».  <b>Manual:</b> se muestra el botón multifunción « $\Sigma$ ». El usuario puede pulsar la tecla para introducir el peso estable.

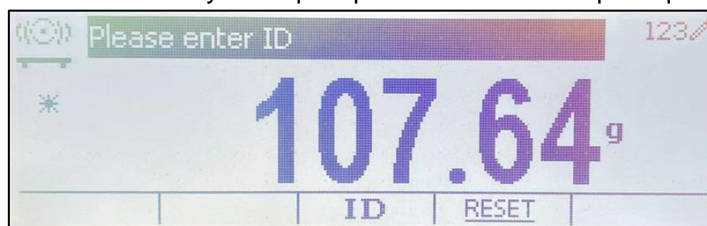
		<p><b>Automático:</b> se muestra el botón multifunción «<math>\Sigma</math>». El peso se acumulará de forma automática.</p> <p>Nota:</p> <ol style="list-style-type: none"> <li>1. la carga que va a ser acumulada tiene que ser <math>\geq 10d</math>. No puede hacerse otra acumulación hasta que se vacíe el plato (<math>&lt;5 d</math>).</li> <li>2. E peso bruto y el peso neto no se pueden acumular juntos cuando LFT está en «ON» (no existe ese límite cuando LFT está apagado o el modelo aprobado es OIML). Cuando el primer valor acumulado es el peso bruto (peso neto), la báscula entrará en el modo acumulación para peso bruto (peso neto). De lo contrario, «Peso bruto y peso neto no pueden ser acumulados en conjunto».</li> <li>3. Si LFT está en «ON», tiene que alcanzarse bruto 0 antes de una nueva acumulación de muestras. Si LFT está en «OFF», se puede acumular una nueva muestra después de alcanzar bruto 0 o neto 0.</li> </ol>
Tiempo de duración	1 ~ 10 s	Es el tiempo durante el cual la pantalla muestra el resultado del pesaje dinámico después de que se retira la carga.

#### 4.5.2 Entrada de ID

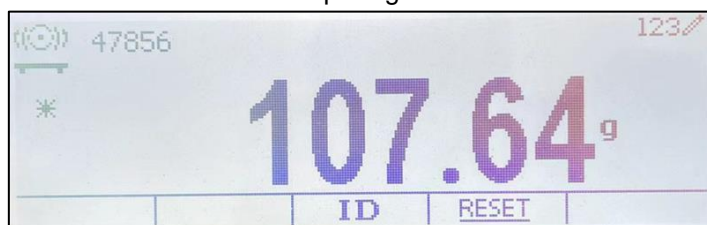
Pulse la tecla programable "ID" para acceder a la pantalla de configuración después de que se muestre el peso medio.



Pulse la tecla ID y verá que aparece una ventana para que escriba el número de identificación.



Pulse de nuevo la tecla ID para guardar el número ID.



#### 4.5.3 Configuración de tiempo medio

Hay dos métodos para configurar el tiempo medio.


El valor del tiempo medio por defecto es 10 segundos.

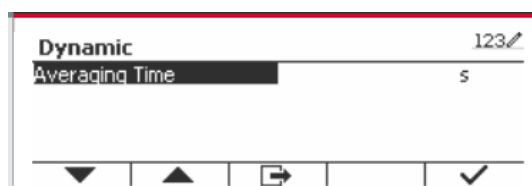
**Nota:** cuando el tiempo se ajusta a 0, se visualizará el primer peso estable durante 5 d.


El tiempo medio puede ajustarse a un valor entre 0 y 20 segundos.

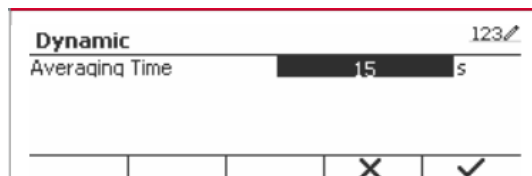



**Método 1**

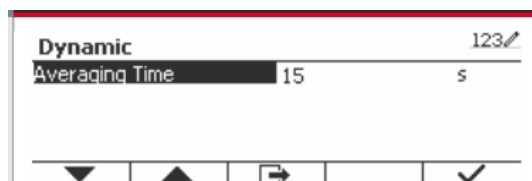
1. Pulse el botón correspondiente al icono  para acceder al submenú **Dynamic** (Dinámico) y cambiar el tiempo medio.




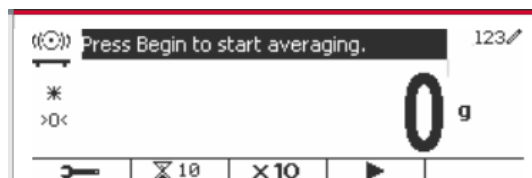
2. Pulse el botón multifunción correspondiente al icono  e introduzca el valor que desee utilizando el teclado alfanumérico.



3. Después de ajustar el valor medio deseado, pulse el botón multifunción correspondiente al icono  para confirmar.




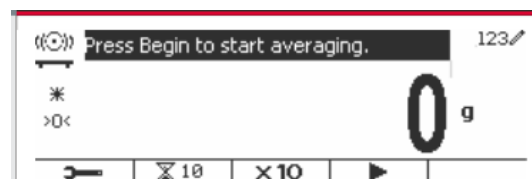
4. Pulse el botón multifunción correspondiente al icono  para salir del submenú.

**Método 2**

1. Utilice el teclado alfanumérico para introducir el tiempo medio deseado.



2. Una vez que el valor introducido aparece en la parte superior izquierda de la pantalla, pulse el botón multifunción correspondiente al icono .

**4.5.4 Configuración de Entrada/Salida (E/S)**

Puede personalizarse la configuración de E/S siguiendo las preferencias del usuario.

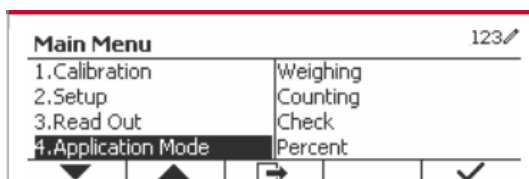
A continuación se definen las configuraciones de E/S (valores predeterminados en **negrita**).

Elemento	Ajustes disponibles
Habilitar	<b>On</b> , Off
Entrada discreta 1	<b>Off</b> , cero, tara, borrar tara, imprimir, iniciar, restablecer
Entrada discreta 2	<b>Off</b> , cero, tara, borrar tara, imprimir, iniciar, restablecer
Salida discreta 1	<b>Off</b> , carga baja, sobrecarga, cero
Salida discreta 2	<b>Off</b> , carga baja, sobrecarga, cero
Salida discreta 3	<b>Off</b> , carga baja, sobrecarga, cero
Salida discreta 4	<b>Off</b> , carga baja, sobrecarga, cero

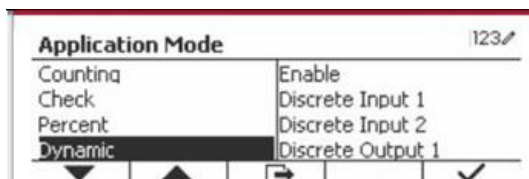
**Nota:** la configuración de E/S solo funcionará cuando la placa opcional de E/S ha sido instalada. Consulte la lista de accesorios en la sección 9.2 para obtener información. La placa opcional E/S proporciona dos entradas aisladas, y cuatro salidas de relés de contactos secos normalmente abiertos que pueden utilizarse para el proceso de pesaje simple.

Pulse el botón **User Menu** para acceder al menú principal.

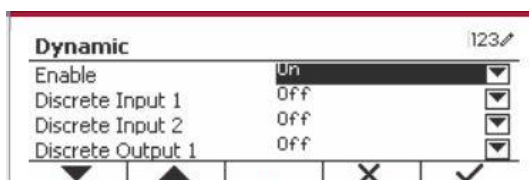
Con el botón correspondiente al icono ▼, seleccione **Application Mode** (Modo aplicación) en la lista. Acceda a este submenú pulsando el botón correspondiente al icono ✓.



En el menú modo aplicación acceda al submenú **Dynamic** (Dinámica).



Seleccione el elemento de la lista y pulse el botón multifunción correspondiente al icono ✓ para cambiar el ajuste como sea preciso. Una vez completada la configuración de E/S, pulse el botón multifunción correspondiente al icono ↵ para volver a la pantalla anterior.

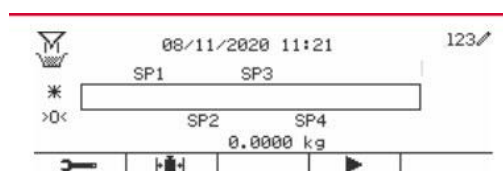


## 4.6 Llenado

Utilice esta aplicación para llenar un conetendor hasta un peso objetivo predeterminado.

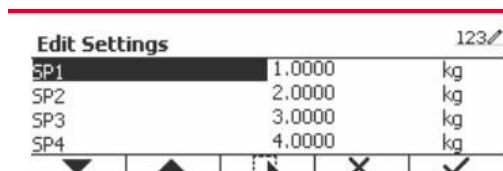
Pulse el botón **Library Mode** hasta que el icono correspondiente al Llenado aparezca en la zona superior izquierda de la pantalla de inicio.

Establezca los cuatro pesos objetivo SP1, SP2, SP3 y SP4 de acuerdo con la sección 4.6.1. A continuación coloque un contenedor en la bandeja, realice la tara y llene el contenedor hasta que se hayan alcanzado los cuatro pesos objetivo.

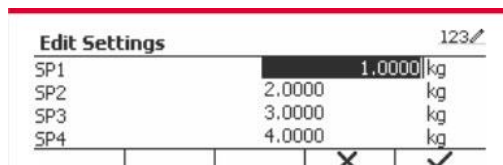



### 4.6.1 Establecimiento de los pesos objetivo

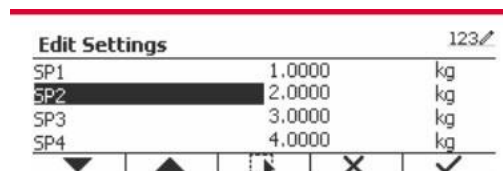
Pulse el botón multifunción correspondiente al icono ⏏ para acceder al submenú y ajusta el peso objetivo.



Pulse el botón multifunción correspondiente al icono ✓ para introducir el valor de SP1. Introdúzcalo mediante el teclado numérico y a continuación pulse el icono ✓ para confirmar.




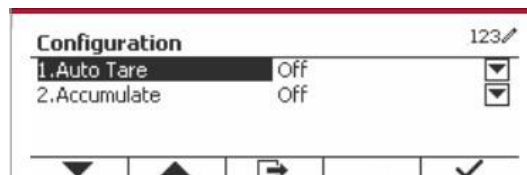
Repita el paso que aparece más arriba para ajustar los valores SP2, SP3 y SP4. Cuando haya terminado, pulse el botón multifunción correspondiente al icono  para confirmar y salir del submenú.





#### 4.6.2 Configuración de la aplicación

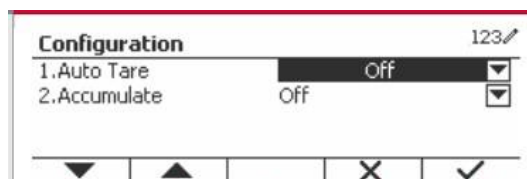
Se puede personalizar la Aplicación con diferentes preferencias del usuario.

Pulse el botón multifunción correspondiente al icono  para entrar en **Configuración**.



Seleccione el primer elemento y pulse el botón multifunción correspondiente al icono  para cambiar los ajustes como desee.

Para volver a la pantalla de inicio de la Aplicación, pulse el botón multifunción correspondiente al icono .



**A continuación se definen las configuraciones de llenado** (valores predeterminados en **negrita**).

Elemento a configurar	Opciones (valor predeterminado en <b>negrita</b> )	Descripción
Auto Tara	<b>Off</b> /On	<b>Off</b> : Auto tara está apagado. On: El primer peso estable ( $\geq 5d$ ) será tarado automáticamente como un contenedor.
Acumulado	<b>Off</b> /Manual/Automático	<b>Off</b> : No aparece el botón multifunción " $\Sigma$ ". Manual: Aparece el botón multifunción " $\Sigma$ ". El usuario puede presionar la tecla para acumular el peso estable. Automático: Aparece el botón multifunción " $\Sigma$ ". El peso se acumulará de forma automática.  Nota:  La carga a acumular tiene que ser $\geq 5d$ y la siguiente acumulación solamente puede comenzar una vez que se haya limpiado el plato.  Si LFT está en ON (no existirá este límite si LFT está en OFF o el modelo aprobado es OIML),

		<p>a. no se pueden acumular el peso bruto y el peso neto;</p> <p>b. se debe alcanzar el bruto 0 antes de acumular una nueva muestra.</p> <p>Si LFT está en OFF,</p> <p>a. el peso bruto y el peso neto se pueden acumular a la vez;</p> <p>b. se puede acumular una nueva muestra después de alcanza el bruto 0 o el neto 0.</p>
--	--	--

**Nota:** consulte el punto **4.1.3 Acumulación** en la sección **Pesaje** para saber más acerca de cómo realizar la acumulación.



### 4.6.3 Configuración de Entrada/Salida (E/S)

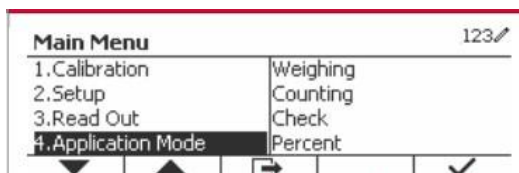
Se puede personalizar la configuración de E/S con diferentes preferencias del usuario.

A continuación se define la configuración de E/S (los valores predeterminados en **negrita**).

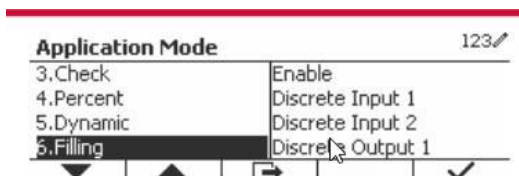
Elemento	Configuraciones disponibles
Habilitar	<b>On</b> , Off
Habilitar	<b>On</b> , Off
Entrada discreta1	<b>Off</b> , cero, tara, borrar tara, imprimir, iniciar/parar, pausar/continuar.
Entrada discreta2	<b>Off</b> , cero, tara, borrar tara, imprimir, iniciar/parar, pausar/continuar.
Salida discreta1	<b>Off</b> , SP1, SP2, SP3, SP4, alarma, cero
Salida discreta2	<b>Off</b> , SP1, SP2, SP3, SP4, alarma, cero
Salida discreta3	<b>Off</b> , SP1, SP2, SP3, SP4, alarma, cero
Salida discreta4	<b>Off</b> , SP1, SP2, SP3, SP4, alarma, cero

**Nota:** La configuración de E/S sólo funcionará si se ha instalado la placa de E/S. Consulte la lista de Accesorios en la sección 9.2 para más información. La placa de E/S opcional proporciona dos entradas aisladas y cuatro salidas de relé de contacto seco normalmente abiertas que pueden utilizarse para realizar pesajes de procesos simples.

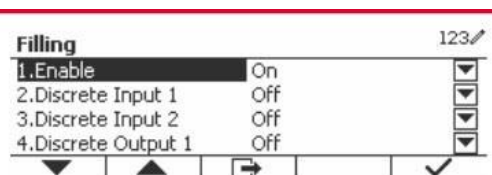
Pulse el botón **User Menu** para entrar en el Menú Principal. Con el botón correspondiente al icono , baje por la lista de hasya que aparezca resaltada la opción **Modo de Aplicación**. Entre en este submenú pulsando el botón multifunción correspondiente al icono .



En el menú del Modo de Aplicación entre en el submenú **Llenado**.



Seleccione el elemento de la lista y pulse el botón multifunción correspondiente al icono ✓ para cambiar la configuración como dese. Después de terminar con la configuración de I/O, pulse el botón multifunción correspondiente al icono ↩ para volver a la pantalla principal de la aplicación.



The screenshot shows a configuration screen titled "Filling" with a page number "123" and a pencil icon. The screen displays a list of four items, each with a status and a dropdown menu icon:

Item	Status	Action
1.Enable	On	Dropdown
2.Discrete Input 1	Off	Dropdown
3.Discrete Input 2	Off	Dropdown
4.Discrete Output 1	Off	Dropdown

At the bottom of the screen, there are five navigation buttons: a left arrow, an up arrow, a right arrow, a left arrow, and a checkmark.

## 5. COMUNICACIÓN SERIAL

### 5.1 Comandos de la interfaz

Los indicadores T52P y T52XW incluyen una interfaz RS232 de comunicación en serie.

La configuración de los parámetros de funcionamiento de la RS232 se explica con más detalle en la Sección 3.10. La conexión de hardware físico se explica en la Sección 2.6.

La interfaz permite que los datos presentados y GMP sean enviados a un ordenador o una impresora. Puede utilizarse un ordenador para controlar algunas funciones del Indicador utilizando los comandos que aparecen en la Tabla 5-1.

El Indicador es compatible con los comandos OHAUS y MT-SICS. El indicador reconoce los comandos que se enumeran en las siguientes tablas. Para utilizar los comandos MT-SICS, envíe el comando PSI. Para volver a los comandos de OHAUS, envíe el comando POH.

Los comandos SICS también pueden estar activos en la configuración del menú, consulte la sección 3.9.2.8 para más información.

#### Comandos de OHAUS

Comando	Función
IP	Impresión inmediata del peso que se indica (estable o inestable).
P	Impresión del peso que se indica (estable o inestable).
CP	Impresión continua
SP	Impresión en estabilidad.
xS	0S: desactiva el elemento de menú «Stable only» (Solo estable) y permite la impresión en inestabilidad. 1S: Activa el elemento de menú «Stable only» (Solo estable) y solo imprime en estabilidad.
xP	Imprimir intervalo x = intervalo de impresión (1-50000 seg), 0P desactiva la impresión automática
Z	Igual que al pulsar el botón «Zero».
T	Igual que al pulsar el botón «Tare».
xT	Descarga valor de tara en gramos (solo valores positivos). El envío de 0T borra la tara (si permitido).
PU	Imprime la unidad actual de pesaje: g, kg, lb, oz, lb:oz
xU	Configura la báscula a la unidad x: 1=kg, 2=lb, 3=g, 4=oz, 5=lb:oz
xM	Set the scale to the x mode. 1 = weighing, 2 = counting, 3 = checking, 4 = percentage, 5 = dynamic. M se desplazará al siguiente modo habilitado.
PSN	Imprime el número de serie.
CU xxx	Configura el límite por debajo (solo en modo comprobación), donde 'xxx' es el valor por debajo de la unidad actual
CO xxx	Configura el límite por encima (solo en modo comprobación), donde 'xxx' es el valor por encima de la unidad actual
x#	Configura el recuento de APW (x) en gramos. (Solo en el modo recuento o comprobación de recuento, debe tener APW almacenado)
P#	Imprime el recuento o modo comprobación de recuento APW.
x%	Configura el peso de referencia del modo porcentaje (x) en gramos. (debe tener el peso de referencia almacenado)
P%	Imprime el peso de referencia del modo porcentaje.
PV	Versión: imprime nombre, revisión de software y LFT On (si LFT está activado).
H x "text"	Introduce el contenido de cadena, x = número de cadena (1-10), "text" = texto de la cadena hasta 40 caracteres alfanuméricos.
\EscR	Reinicio global para restablecer todas las configuraciones de menú a los valores originales de fábrica.
FijeSP1 x	Fije SP1 en gramos.
FijeSP2 x	Fije SP2 en gramos.
FijeSP3 x	Fije SP3 en gramos.
FijeSP4 x	Fije SP4 en gramos.

## 5.2 Interfaz RS232

Conexiones pin de la RS232 (DB9):

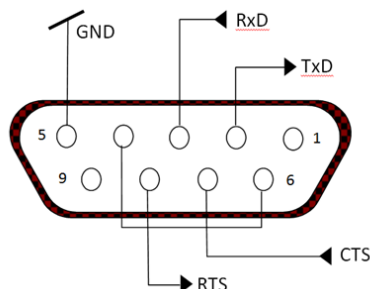
Pin 2: Línea de transmisión de la báscula (TxD)

Pin 3: Línea de recepción (RxD)

Pin 5: Señal de tierra (GND)

Pin 7: Listo para enviar (hardware handshake) (CTS)

Pin 8: Solicitud de envío (hardware handshake) (RTS)



Utilice el puerto RS-232 integrado para conectar a un ordenador o impresora

## 5.3 Conectar a un ordenador

Conecte el ordenador con un cable serie estándar (directo).

Utilice HyperTerminal o un software similar de la terminal para comprobar la comunicación con el ordenador.

Configure HyperTerminal como sigue:

Seleccione **New connection** (Conexión nueva) «conectar mediante» COM1 (o puerto COM disponible).

Seleccione Baud=9600; Parity=8 None; Stop=1; Handshaking=None. Haga clic en OK.

Seleccione Properties/Settings (Propiedades/Ajustes) y, a continuación, ASCII Setup. Marque las casillas como se ilustra:

(Send line ends...; Echo typed characters...; Wrap lines...)

Comprobar la comunicación pulsando el botón Imprimir. Si HyperTerminal está configurado correctamente, el valor en la pantalla se mostrará en la ventana.

## 5.4 Conectar a una impresora de serie

Conecte el cable suministrado con la impresora al puerto RS-232 de la báscula.

Asegúrese de que la configuración de comunicación del Indicador y la impresora coincidan.

Compruebe la comunicación con la impresora pulsando el botón Imprimir. Si el indicador y la impresora están configuradas correctamente, se imprimirá el valor en pantalla.

## 5.5 Impresiones

Cadena de impresión para las unidades g, kg, lb, oz:

**Aplicación comprobación de peso:**

Campo	Peso (Alineado a la derecha)	Espacio	Unidad (Alineado a la derecha)	Espacio	Estabilidad (?)	Espacio	T/N/G/PT (Alineado a la derecha)	Espacio	Demanda Estado (Alineado a la derecha)	Caracteres
<b>Longitud</b>	11	1	5	1	1	1	2	1	6	2

**Aplicación sin comprobación de peso:**

Campo	Peso (Alineado a la derecha)	Espacio	Unidad (Alineado a la derecha)	Espacio	Estabilidad (?)	Espacio	T/N/G/PT (Alineado a la derecha)	Caracteres
<b>Longitud</b>	11	1	5	1	1	1	2	2

Cada campo va seguido por un único espacio de delimitación (ASCII: 32).

Definiciones:

**Peso:** hasta 11 caracteres, justificados a la derecha (-) a la izquierda inmediata del carácter más significativo (si es negativo).

**Unidad:** hasta 5 caracteres, justificado a la derecha. Si la unidad en el menú «Print Content» (Imprimir contenido) se establece en OFF, se eliminará la unidad en la cadena de peso y se sustituirá por espacios.

**Estabilidad:** si no es estable se imprimirá el carácter «?». Si el peso es un espacio se imprime.

**T/N/G/PT:** «T» se imprime para una tara, «N» se imprime si es un peso neto, «G» o nada si el peso es peso bruto, «PT» se imprime si es una tara preestablecida.

**Estado de la aplicación (para comprobación):** fija a 6 caracteres. Estado de pantalla como «Under», «Accept» y «Over» (por debajo, aceptar y por encima) para control de peso.

**Caracteres de terminación:** caracteres de terminación impresos según la configuración del menú FEED (fuente).

Cadena de impresión para la unidad lb:oz

Campo	Peso1	Espacio	Unidad1	Espacio	Peso2	Espacio	Unidad2	Espacio	Estabilidad	Espacio	G/N	Espacio	Mensaje	Car(s) Term.
Longitud	4	1	2	1	7	1	2	1	1	1	1	1	5	2

- La cadena de impresión tiene una longitud fija de 28 caracteres.
- Cada campo Espacio es un espacio delimitador utilizado para separar los otros campos.
- El campo Peso1 consta de 4 caracteres justificados a la derecha. Si el valor es negativo, el carácter «-» se sitúa inmediatamente antes del dígito más significativo.
- El campo Unidad1 consta de 2 caracteres justificados a la izquierda.
- El campo Peso2 consta de 7 caracteres justificados a la derecha.
- El campo Unidad2 consta de 2 caracteres justificados a la izquierda.
- El campo Estabilidad consta de un carácter. Si el valor del peso es estable se imprime un espacio. Si el valor del peso no es estable, se imprime «?».
- El campo G/N consta de 1 carácter. Se imprime «G» para un peso bruto. Se imprime «N» para un peso neto.
- El campo Mensaje consta de 5 caracteres justificados a la izquierda.

**Nota:** los caracteres de terminación Retorno de carro y Avance de línea se agrega a la impresión.

## 5.6 Ejemplos de impresión

Configuración en el menú	Imprimir
{Cadena 1} {Línea nueva}	OHAUS CORPORATION
{Cadena 2} {Línea nueva}	7 campus Drive
{Cadena 3} {Línea nueva}	Suite 310
{Línea nueva}	
{Hora} {3 espacios} {3 espacios} {Fecha} {Línea nueva}	10:01:05 04/22/2016
{Id.} {Línea nueva}	50
{Resultado} {Línea} nueva	500.0 g
{Línea nueva}	
{Cadena 4} {Línea nueva}	Firma _____
{Cadena 5} {Línea nueva}	Verificado por _____
{Fin de la plantilla}	



## 6. TARJETA MICRO SD/USB

Tarjeta SD/USB		Opciones (predeterminado en negrita)	
<b>Biblioteca</b>		<b>Off, On</b>	
<b>USB</b>		Wifi/Bluetooth	
		Unidad flash	
		Lector de códigos de barras	
		RFID	
<b>Memoria</b>	Modo	<b>Off/Alibi/Log</b>	
	<i>Impresión automática</i>	<b>Off, On</b>	
	<i>Consulte</i>		
	Editable	<b>Off, On</b>	
	Vincular a	<b>RS232/2ndRS232/RS485/Ethernet/Wifi/Dispositivo USB</b>	
<b>Usuario</b>	Perfiles de usuario		
	Autoridad supervisora	Calibración	<b>Off, On</b>
		Fecha/Hora	<b>Off, On</b>
		Configurar	<b>Off, On</b>
		Comunicación	<b>Off, On</b>
		Memoria	<b>Off, On</b>
		Biblioteca	<b>Off, On</b>
		Mantenimiento	<b>Off, On</b>
	Regla de contraseña	Notificación de contraseña	<b>Off, On</b>
		Longitud mínima	<b>4,6,8,10</b>
Complejidad		<b>numérico</b> , alfanumérico, coincidir mayúsculas y minúsculas,	

**Nota:** «Tarjeta SD» solo aparece cuando está instalada la tarjeta SD. Al entrar en este submenú por primera vez se formateará la tarjeta SD.

### 6.1 Biblioteca

Cada aplicación admite hasta 50 000 registros. Las aplicaciones (Pesaje, Recuento, Comprobación y Llenado) cuentan con bibliotecas.

La biblioteca se puede clonar a través de los métodos siguientes:

1. Copie todos los archivos dentro de la tarjeta micro SD actual y expórtelos a una tarjeta nueva.
2. Use el software ScaleMate (versión 2.1.0 o superior) para leer todos los archivos en la Biblioteca.

#### Directorio y nombre de archivo

<b>Biblioteca</b>	<b>Pesaje</b>	D5000/Library
	<b>Recuento</b>	D5000/Library
	<b>Comprobación</b>	D5000/Library
	<b>Llenado</b>	D5000/Library

#### Elementos de la biblioteca

Las bibliotecas tienen diferentes elementos, como PN, nombre, por debajo, por encima, APW, SP1, SP2, SP3, SP4, peso de tara, Días de caducidad, Observación.

PN: el número de pieza del material (exclusivo).  
 Nombre: el nombre del material.  
 Por debajo: el límite por debajo de la comprobación.  
 Por encima: el límite por encima de la comprobación.  
 APW: el APW de la comprobación.  
 Tara: el valor de la tara del material.  
 SP1: el primer objetivo de peso de Llenado.  
 SP2: el segundo objetivo de peso de Llenado.  
 SP3: el tercer objetivo de peso de Llenado.  
 SP4: el cuarto objetivo de peso de Llenado.  
 Días de caducidad: Utilice el teclado numérico para introducir los días de caducidad: xxx días.  
 Observación : Información extra y puede imprimirse.

Solo pesaje, recuento y comprobación tienen una biblioteca, y cuentan con diversos artículos.  
 Consulte la tabla siguiente:

Elemento \ Modo	PN	Nombre	Por debajo	Por encima	APW	SP1	SP2	SP3	SP4	Tara	Días de caducidad	Observación
Pesaje	X	X								X	X	X
Recuento	X	X			X					X	X	X
Comprobación*	X	X	X	X	X					X	X	X
Llenado	X	X				X	X	X	X	X	X	X

\* Solo la biblioteca Checkcounting tiene el valor APW.

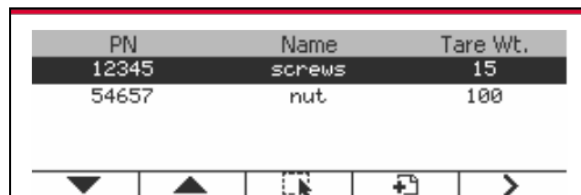
**Visualización de la biblioteca**

Para el número de producto mostrado en la esquina inferior derecha de la pantalla:  
 Si el número de producto tiene más de 6 dígitos, se mostrarán los primeros cinco dígitos más un ".".  
 Si el número de producto tiene 6 dígitos o menos, se mostrará el número completo.




**Acceder a la biblioteca**

Pulse el botón **Library** para acceder a la pantalla de la biblioteca.




### Crear una nueva biblioteca

Pulse el botón multifunción correspondiente al icono . La longitud de PN y Nombre es de hasta 32 dígitos de caracteres alfanuméricos.

Puede introducir el valor de los artículos (**PN, Nombre, Peso de tara**) escaneando el código de barras o el código QR o manualmente.

PN	Name	Tare Wt.
12345	screws	15
54657	nut	100

**New Library Item** 123 

PN


Name


Tare Wt.

### Buscar biblioteca

Pulse el botón multifunción correspondiente al icono .

PN	Name	Tare Wt.
12345	screws	15
54657	nut	100


Introduzca el código «PN» mediante el teclado alfanumérico, y pulse el botón multifunción correspondiente al icono  para confirmar.


**Search** 123 

PN

El resultado de la búsqueda aparecerá en pantalla.


PN	Name	Tare Wt.
12345	screws	15

**Nota:** también puede buscar introduciendo parte del número y luego pulsando el botón  directamente en los modos de medición. Se mostrará el resultado de la búsqueda.

Si el número de los resultados llega a 4, los registros con el PN que incluye la cadena «12345» aparecen en el resultado. Si el usuario pulsa el botón multifunción correspondiente al icono , se iniciará una nueva búsqueda.

PN	Name	Tare Wt.
12345	screws	15
123456	screws2	15
123457	screws3	15
123458	screws4	15

### Recuperar biblioteca

Pulse el botón multifunción correspondiente al icono  para recuperar la biblioteca.

PN	Name	Tare Wt.
12345	screws	15
54657	nut	100
123456	screws2	15

### Salga de la biblioteca

Presione el botón  para salir de la biblioteca.

## 6.2 Usuario


La escala tiene un perfil de usuario para administrar al usuario. Hay tres tipos de roles de usuario: Administrador, Supervisor, Operador. Ellos tienen autoridad diferente. El administrador puede añadir, editar y eliminar todos los usuarios, pero no se pueden eliminar las cuentas de usuario con sesiones abiertas. El supervisor puede añadir, editar y eliminar operadores. El operador no tiene atributos para añadir, editar o eliminar a ningún usuario y solo puede abrir la biblioteca.

### Inicio de sesión de usuario

Si hay un usuario en el perfil de usuario, se mostrará una pantalla de inicio de sesión cuando se inicie el terminal.

Debe ingresar la contraseña correcta del usuario, para que pueda iniciar sesión correctamente.

Puede presionar la tecla "Usuario" para llamar a la pantalla de inicio de sesión.

Pulse el botón  para confirmar el inicio de sesión cuando termine de introducir su nombre de usuario y contraseña.

### Perfil del usuario

Se pueden almacenar hasta 1000 usuarios en la tarjeta SD. La identificación de usuario es de "000" a "999" y el nombre de usuario contiene de 1 a 32 caracteres. La identificación del usuario es única.

El nombre del archivo y el directorio son los siguientes:

	Directorio
Usuario	\D5000\LIBRARY\USERLIB


Si supera la cantidad máxima de usuarios, puede formatear su tarjeta SD o eliminar una carpeta de perfil de usuario en su computadora.

### Introducir perfil de usuario

Presione el submenú "Perfil de usuario" para ingresar a la pantalla de perfil de usuario.

ID	Name	Role
000	bob	Adnin

### Añada un Usuario nuevo

Presione la tecla suave  para ingresar a la nueva pantalla de usuario. El primer usuario debe ser usuario administrador.

ID	Name	Role
000	bob	Admin

El nombre de usuario es único.

<b>New User 001</b>		123
Role	Admin	▼
Name		
Password		
Confirm Password		

<b>New User 001</b>		123
Role	Operator	▼
Name		
Password		
Confirm Password		


### Buscar usuario

Pulse el botón multifunción correspondiente al icono  para buscar un usuario.

ID	Name	Role
000	bob	Admin
001	martin	Operator

Ingrese el "Nombre de usuario" usando la tecla numérica.


<b>Search</b>		abc
User Name	bob	

Presione la tecla programable  para confirmar el "Nombre de usuario" y comience la búsqueda.

El resultado se mostrará cuando la búsqueda haya terminado.

ID	Name	Role
000	bob	Admin

### Edite y elimine un usuario

Presione la tecla programable correspondiente al ícono  para ingresar a la pantalla de edición. El usuario administrador puede editar cualquier usuario y el supervisor solo puede editar el operador. La cuenta del usuario con sesión iniciada no puede ser editada ni eliminada.

ID	Name	Role
000	bob	Admin
001	martin	Operator

**Edit User 001** abc/✎

Role

Name

Password

Confirm Password

**Delete this record permanently?**

Después de que el usuario ha sido eliminado, la identificación del usuario no puede ser reutilizada. Cuando la identificación del usuario llegue a "1000", aparecerá "User Full!" mensaje de error se mostrará.

**Autoridad supervisora**

El usuario administrador puede establecer la autoridad del supervisor de la siguiente manera.

**Supervisor Authority** 123/✎

1.Calibration

2.Date/Time

3.Setup

4.Communication

**Supervisor Authority** 123/✎

4.Communication

5.Memory

6.Library

7.Maintenance

**Regla de contraseña**

**Password rule** 123/✎

1.Password notification

2.Min length

3.Complexity

La contraseña tiene un período de validez. Una notificación de cambio de contraseña se mostrará 15 días antes del período de validez de la contraseña. Si el período de validez ha expirado, el usuario debe cambiar la contraseña inmediatamente cuando inicie sesión.

La longitud de la contraseña debe ser mayor que la "Longitud mínima" y menor que 32.

Hay tres complejidades de la contraseña.

Complejidad	Carácter de contraseña
Númérico	Númérico
Alfa numérico	Númérico y carta
Match case	Letra numérica y minúscula y letra mayúscula

## 6.3 Alibi

Para utilizar «Alibi memory» (Memoria Alibi) es necesario tener una tarjeta SD, de lo contrario aparecerá un mensaje de error (**la tarjeta SD no está instalada**).

Si está activada la opción Alibi, aparecerá el elemento adicional del menú **Impresión Automática y Revisión**.

Cada vez que se produce una demanda de impresión o se recibe un comando «P», se almacenarán en la memoria Alibi campos de datos concretos incluyendo el número de Id., una lectura estable, tara, fecha y hora.

Si la opción de Impresión Automática está en **ON**, también se almacenarán en la memoria de Alibi campos de datos de Impresión de Intervalos Específicos, entre los que se incluyen; número de ID, una lectura estable, el peso de tara, la fecha y la hora.

El usuario puede navegar o buscar el registro Alibi, el cual contiene la siguiente información:

- Id.
- Peso bruto/Neto, tara y unidad de peso
- Fecha y hora

La pantalla puede mostrar solo un registro Alibi, y mostrará primero el registro más reciente.

Alibi				
Alibi Record:	123			
Weight:	500 g N			
Tare:	100 g T			
Data/Time:	12/21/2017 15:30			
▼	▲	↔	ID	⏏

Pulse el botón **ID** para introducir Id. y buscar el registro Alibi.


Alibi		123	
ID	123		
		X	✓

Alibi				
Alibi Record:	123			
Weight:	500 g N			
Tare:	100 g T			
Data/Time:	12/21/2017 15:30			
▼	▲	↔	ID	⏏

Pulse el botón **ID** para introducir un rango de Id.

Alibi		123	
Start ID			
End ID			
		X	✓

Alibi		123	
Start ID	10		
End ID	20		
		X	✓

Pulse el botón  **Print Units** para imprimir los registros Alibi seleccionados al puerto serie. Los registros Alibi pueden ser exportados por Scalemate como PDF.

## 6.4 Registro

Para comprobar la actualización del software, la información del indicador y el registro del sistema. Todos los cambios realizados en la configuración del indicador quedarán registrados en el archivo de registro del sistema. Por ejemplo, cada dato impreso, cambio de fecha/hora, cambios en la configuración del indicador, realización de acciones de calibración, inicio/cierre de sesión del usuario, creación/edición/eliminación de la cuenta de usuario y etc. Estos archivos de registro del sistema pueden revisarse e imprimirse. Los registros pueden ser exportados por el software Scalemate.

## 6.5 Editable

Si está en **On** la opción Editable, aparecerá el submenú **Guardar en** y **Vincular con**. “*Guardar en*” contiene SDCARD y USB, siendo SDCARD la opción por defecto. El terminal se reiniciará cuando se cambie la opción. “**Vincular con**” contiene **RS232**, el 2º RS232, RS485, Ethernet, Wi-Fi y dispositivo USB, siendo la opción por defecto **RS232**.

La salida de impresión a la interfaz anterior se guardará como un archivo .txt identificado según el mes en la TARJETASD o en el dispositivo flash USB, en función de lo que se haya seleccionado en el menú “**Guardar en**”. Por ejemplo, 201612.txt corresponde a los datos impresos en la interfaz durante diciembre de 2016.

Se necesita una tarjeta de memoria SD para usar la memoria editable, o se mostrará un mensaje de error (la tarjeta SD no está instalada). El cliente solo puede usar formato Alibi o Editable para almacenar el resultado del pesaje.

El nombre y el directorio del archivo se enumeran a continuación:

		Nombre del archivo	Directorio
SDCARD	Data	201612.txt	\D5000\DATA\
Dispositivo flash USB	Data	201612.txt	/

Cuando se configura el menú “**Guardar en**” como USB, se recomienda un dispositivo flash USB de 32 GB o menos.

## 6.6 USB

Podrá ver el menú USB cuando esté instalada la tarjeta opcional USB Host. Consulte la tabla siguiente, puede ver las opciones del menú USB.

USB	Wifi/Bluetooth
	Unidad flash
	Escáner de código de barras
	RFID

Si no hay ninguna tarjeta opcional USB Host instalada, el menú USB estará oculto.

### 6.6.1 Wifi/Bluetooth

Si necesita utilizar la función Wifi/Bluetooth, debe instalar la tarjeta opcional USB Host y seleccionar Wifi/Bluetooth en el menú USB. El terminal se reiniciará cuando cambie a Wifi/Bluetooth desde la unidad Flash, el escáner de código de barras o RFID.



### **6.6.2 Unidad flash**

Si necesita utilizar una unidad flash, debe instalar la tarjeta opcional USB Host para el controlador flash y seleccionar FlashDrive en el menú USB. El terminal se reiniciará cuando cambie de Wifi/Bluetooth a Flash Drive.

Se recomienda un dispositivo flash de 32G o inferior.

### **6.6.3 Escáner de código de barras**

Si necesita utilizar el Escáner de Código de Barras, debe instalar la tarjeta opcional USB Host para el controlador flash y seleccionar Escáner de Código de Barras en el menú USB. El terminal se reiniciará cuando cambie de Wifi/Bluetooth a Barcode Scanner.

Dado que hay muchas marcas de escáneres de códigos de barras en el mercado, OHAUS ha probado y confirmado que bajo los escáneres de códigos de barras Datalogic son compatibles las siguientes opciones:

Serie QuickScan

### **6.6.4 RFID**

Si necesita utilizar RFID, debe instalar la tarjeta opcional USB Host para el controlador flash y seleccionar RFID en el menú USB. El terminal se reiniciará cuando cambie a RFID desde Wifi/Bluetooth.

Dado que existen muchas marcas de RFID en el mercado, OHAUS ha probado y confirmado que el siguiente RFID de RFIDeas es compatible con el D52: RDR-6081AKU-C06.

## 7. LEGAL PARA COMERCIO

Cuando el indicador se utiliza en actividades comerciales o una aplicación controlada legalmente, debe ser configurado, verificado y sellado según los reglamentos locales de pesos y medidas. Es la responsabilidad del comprador asegurarse de que se cumplen todos los requisitos legales pertinentes.

### 7.1 Configuración

Antes de la verificación y el sellado, realice los siguientes pasos:

1. Compruebe que la configuración del menú cumpla los reglamentos locales de pesos y medidas.
2. Realice una calibración tal como se explica en la sección 3.
3. Apague el indicador.

TD52XW:

1. Desconecte la corriente eléctrica del Indicador y no abra la carcasa, tal como se explica en la sección 2.3.1.
2. Ajuste la posición del interruptor de seguridad SW1 en ON, tal como se muestra en la Figura 1-2, sección 5.
3. Cierre la carcasa.
4. Vuelva a conectar la corriente eléctrica y encienda el Indicador.

TD52P:

1. Desconecte la alimentación del indicador y retire el tornillo de seguridad como se muestra en la Figura 1-1, elemento 7.
2. Establezca la posición del interruptor de seguridad SW1 a ON.
3. Cierre el interruptor de seguridad.
4. Vuelva a conectar la alimentación y encienda el indicador.

### 7.2 Comprobación

Un funcionario oficial de pesos y medidas o un agente de servicio autorizado debe realizar el procedimiento de verificación.

### 7.3 Sellado

Un funcionario oficial de pesos y medidas o un agente de servicio autorizado debe aplicar el sello de seguridad para evitar cambios en la configuración. Consulte las ilustraciones de los métodos de sellado a continuación.

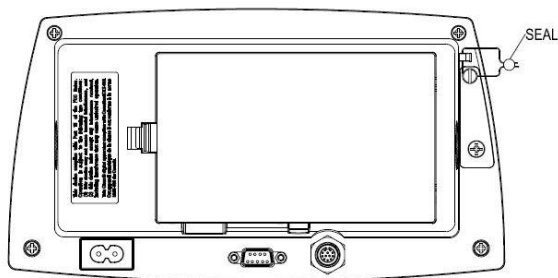


Figura 7/1 TD52P Sello de cable

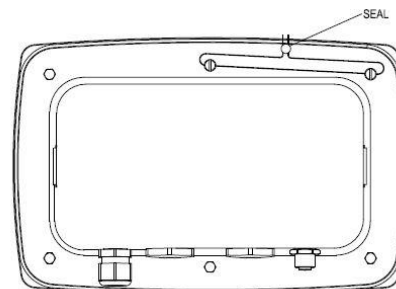


Figura 7-2. TD52XW Sello de cable

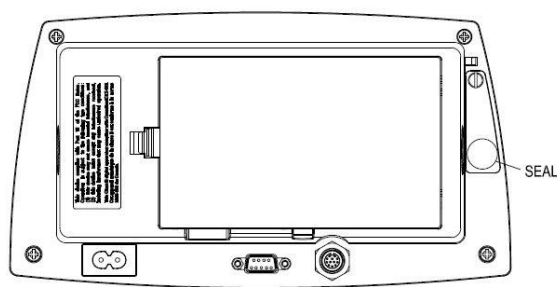


Figura 7-3. TD52P Sello de papel

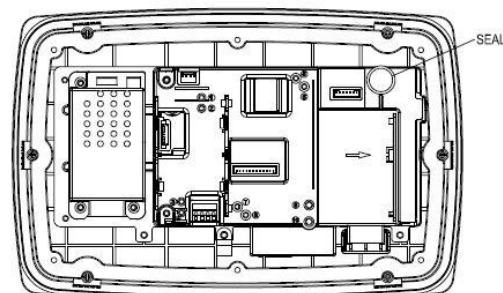


Figura 7-4. TD52XW Sello de papel

## 8. MANTENIMIENTO

**PRECAUCIÓN: DESCONECTE EL EQUIPO DE LA FUENTE DE ALIMENTACIÓN ELÉCTRICA ANTES DE PROCEDER A SU LIMPIEZA.**

### 8.1 Limpieza del modelo T52P

- La carcasa se puede limpiar con un paño suave humedecido con un detergente suave si fuera necesario.
- No utilice disolventes, amoníaco, ni productos químicos o de limpieza abrasivos para limpiar la carcasa o el panel de control.

### 8.2 Limpieza del modelo TD52XW

- Para la carcasa de acero inoxidable del Indicador utilice soluciones de limpieza aprobadas y aclárelo con agua.
- No utilice disolventes, amoníaco, ni productos químicos o de limpieza abrasivos para limpiar el panel de control.

### 8.3 Solución de problemas

**TABLA 8-1 SOLUCIÓN DE PROBLEMAS**

SÍNTOMA	Causa probable	SOLUCIÓN
Error EEP	Error de la suma de comprobación EEPROM	Datos de EEPROM dañados
La báscula no se enciende.	El cable de alimentación no está enchufado o conectado correctamente. La toma de alimentación no suministra electricidad. Pila descargada (T52P). Otro fallo.	Compruebe la fuente de alimentación y las conexiones. Asegúrese de que el cable de alimentación está conectado correctamente a la toma. Verifique la fuente de alimentación. Reemplace la pila (T52P). Requiere servicio.
No se puede poner a cero la báscula, o no se pone a cero al encender.	La carga en la báscula excede los límites admisibles. La carga en la báscula no es estable. Daños en la celda de carga.	Elimine la carga de la báscula. Espere hasta que la carga sea estable. Requiere servicio.
No se puede calibrar.	Bloquear el menú de calibración está ajustado en On. El menú LFT está ajustado en On. Valor incorrecto para los pesos de calibración.	Bloquear el menú de calibración está ajustado en Off. Consulte la Sección 3.12 Bloqueo de menú. Ajuste el menú LFT en Off. Utilice el peso de calibración correcto.
No se puede mostrar el peso en la unidad de peso deseada.	La unidad no está ajustada en On.	Active la unidad en el menú unidades.

		Consulte la sección 3.7 en el menú de la unidad.
No se puede cambiar la configuración del menú.	El menú ha sido bloqueado.	Menú seleccionado en Off en el menú de bloqueo. El interruptor de bloqueo en el circuito puede necesitar ser ajustado a la posición Off.
Error 8.1	La lectura de peso excede el límite de cero de encendido.	Elimine la carga de la báscula. Vuelva a calibrar la báscula.
Error 8.2	La lectura de peso está por debajo del límite de cero de encendido.	Añada carga a la báscula. Vuelva a calibrar la báscula.
Error 8.3	La lectura de peso excede el límite de sobrecarga.	Reduzca la carga de la báscula.
Error 8.4	La lectura de peso está por debajo del límite de carga insuficiente.	Añada carga a la báscula. Vuelva a calibrar la báscula.
Error 8.6	El peso supera los seis dígitos. Desbordamiento de pantalla.	Reduzca la carga de la báscula.
Error 8.8	Los datos de calibración de fábrica en el módulo de memoria al final del cable de la célula de carga no son válidos bajo el estado LFT OFF.	Calibre la báscula.
Error 8.9	Error al leer el número de serie del módulo de memoria, o el número de serie no corresponde con el del indicador bajo el estado LFT ON.	Rompa el sello o sustituya la base/indicador originales.
Error 9.5	Los datos de calibración no están presentes.	Realice una calibración de la báscula.
El símbolo de la pila parpadea	La pila está descargada.	Reemplace la pila (T52P).
ERR	El valor de la calibración esta fuera de los límites permitidos	Utilice el peso de calibración correcto.
NO.SW	Intentar salir del menú con el ajuste LFT en ON y el interruptor de seguridad en OFF.	Consultar la sección 6.1. Ajuste el interruptor de seguridad en la posición ON.
REF 6.7 Err	Peso de referencia demasiado pequeño. El peso en la plataforma es demasiado pequeño para definir un peso de referencia válido.	Utilice un peso mayor para la muestra.

## 8.4 Información de servicio

Si la sección de solución de problemas no resuelve su problema, póngase en contacto con su agente de servicio autorizado de Ohaus. Para asistencia de servicio en los Estados Unidos llame al número gratuito 1-800-526-0659, de 8:00 a.m. a 5:00 p.m. EST. Un especialista de servicio para productos Ohaus estará disponible para brindarle asistencia. Fuera de los Estados Unidos visite nuestro sitio web [www.ohaus.com](http://www.ohaus.com) para localizar la oficina de Ohaus más cercana a usted.

## 9. DATOS TÉCNICOS

### 9.1 Especificaciones

#### Materiales

TD52XW Carcasa: acero inoxidable

TD52P Carcasa: Plástico ABS

Ventana de la pantalla: policarbonato

Teclado: poliéster

#### Condiciones ambientales

Los datos técnicos son válidos en las siguientes condiciones ambientales:

Temperatura ambiente: -10 °C a 40 °C / 14 °F a 104 °F

Humedad relativa: Humedad máxima relativa del 80 % para temperaturas hasta 31 °C, disminuyendo linealmente a 50 % de humedad relativa a 40 °C.

Altitud: hasta 2000 m.

La operabilidad se asegura a temperaturas ambiente entre -10 °C y +40 °C.

**TABLA 9-1 ESPECIFICACIONES**

Modelo de Indicador	TD52P	TD52XW
Resolución máxima de pantalla	1:75,000	
Resolución máxima aprobada	1:10,000	
Resolución máxima de recuento	1:1,500,000	
Unidades de pesaje	Kilogramo, gramo, libra, onza, libra:onza, Tonne (Metric Tonne), Ton (Short Ton), personalizada	
Modos de pesaje	Pesaje básico, porcentual, recuento de piezas con APW optimizado, pesaje animal/dinámico, pesaje de comprobación	
Pantalla	LCD de matriz de puntos	
Retroiluminación	Blanca	
Controles	23 botones interruptores de membrana	
Protección de ingreso	---	IP68
Voltaje de excitación de la celda de carga	5 VDC	
Conector de célula de carga	Celdas de carga hasta 8 x 350 ohmios	
Sensibilidad de entrada de la celda de carga	Hasta 3 mV/V	
Tiempo de estabilización	Dentro de 2 segundos	
Cero automático	Off, 0.5 d, 1 d o 3 d	
Rango de puesta a cero	2 % o 100 % de la capacidad	
Calibración de span	1 kg o 1 libra de capacidad	
Dimensiones de la carcasa (L. x An. x Al.)	320 X 260 X 80 mm 12.6 x 10.2 x 3.1 inch	
Peso neto	1,5 kg 3,3 lb	2 kg 4,4 lb
Peso de transporte	2 kg 4,4 lb	2,5 kg 5,5 lb
Rango de temperatura de funcionamiento	-10 °C a 40 °C 14 °F a 104 °F	
Alimentación de red	Fuente de alimentación interna 100-240 VAC / 50-60 Hz	
Categoría de sobretensión	II	I
Grado de contaminación	2	
Alimentación de la pila	Paquete de pilas recargables (opcional)	
Inferfaces	RS232 (estándar)	

## 9.2 Accesorios y opciones

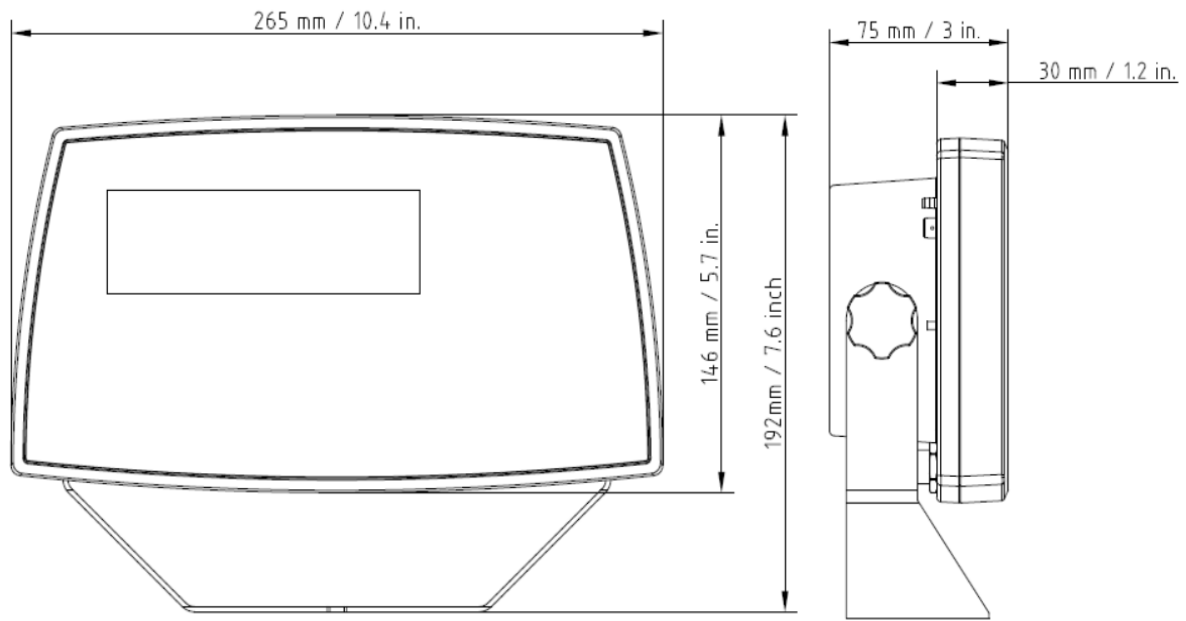
TABLA 9-2 OPCIONES

N/P	Descripción
30412537	Interfaz, Dongle WiFi/BT, OHAUS
30424403	Interfaz, salida analógica
30424404	Interfaz, RS232/RS485/USB
30424405	Pila de ion litio recargable
30424406	Interfaz, USB Host para Dongle
30572923	Interfaz, USB Host para controlador flash
30424406	Interfaz, USB Host
30424021	Kit de torre de iluminación, 3 colores, OHAUS
30424022	Kit cubierta para uso, TD52P
30424023	Kit cubierta para uso, TD52XW
30424026	Kit soporte mural, SST
30424027	Kit soporte mural, CS
30424409	Cable de extensión, 9m, TD52
30803566	Cable alargador, 3,5 m
30379716	Kit prensaestopa, M16
30303533	Tarjeta Micro SD, 8G
30097591	Kit E/S discreta, 2-Entrada/4-Salida
30429666	Kit Ethernet

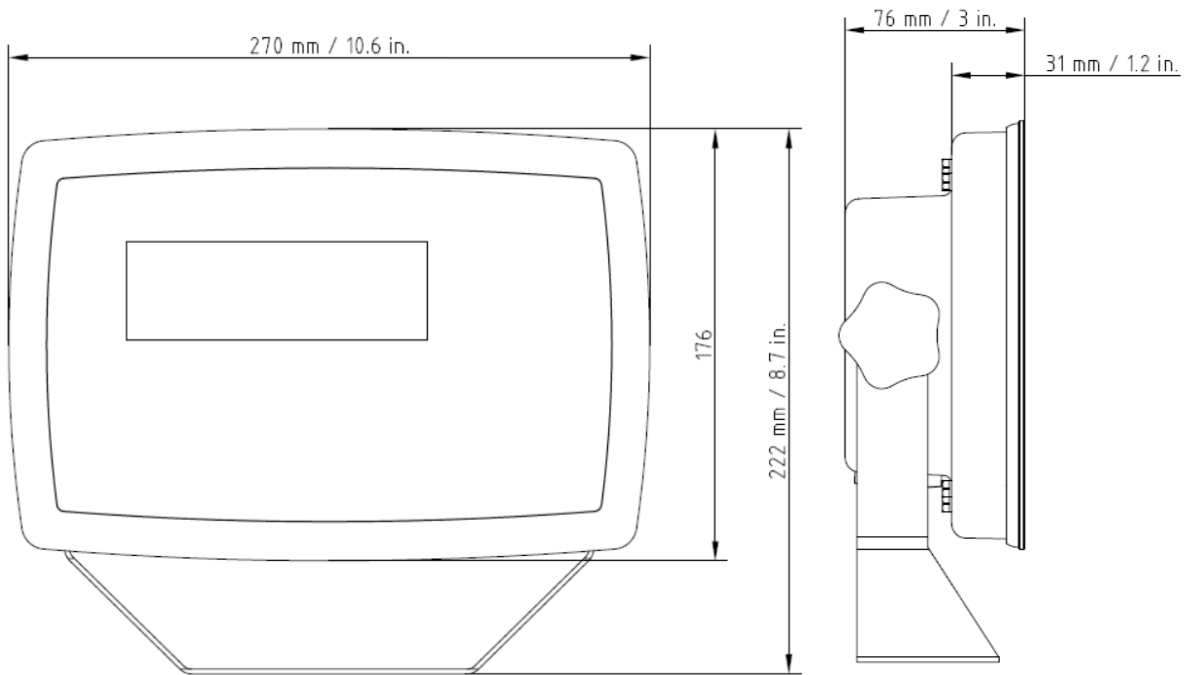


El paquete de batería recargable, el kit RS232, el kit RS422 / 485, el kit de E / S discretas y el kit de salida analógica deben ser instalados por un técnico calificado.

### 9.3 Esquemas y dimensiones



TD52P



TD52XW

## 9.4 Tabla de valores Geo




**TABLA 9-4 CÓDIGOS GEO**

		Elevation in meters										
		0	325	650	975	1300	1625	1950	2275	2600	2925	3250
		325	650	975	1300	1625	1950	2275	2600	2925	3250	3575
		Elevation in feet										
Latitude		0	1060	2130	3200	4260	5330	6400	7460	8530	9600	10660
		1060	2130	3200	4260	5330	6400	7460	8530	9600	10660	11730
		GEO value										
0°00'	5°46'	5	4	4	3	3	2	2	1	1	0	0
5°46'	9°52'	5	5	4	4	3	3	2	2	1	1	0
9°52'	12°44'	6	5	5	4	4	3	3	2	2	1	1
12°44'	15°06'	6	6	5	5	4	4	3	3	2	2	1
15°06'	17°10'	7	6	6	5	5	4	4	3	3	2	2
17°10'	19°02'	7	7	6	6	5	5	4	4	3	3	2
19°02'	20°45'	8	7	7	6	6	5	5	4	4	3	3
20°45'	22°22'	8	8	7	7	6	6	5	5	4	4	3
22°22'	23°54'	9	8	8	7	7	6	6	5	5	4	4
23°54'	25°21'	9	9	8	8	7	7	6	6	5	5	4
25°21'	26°45'	10	9	9	8	8	7	7	6	6	5	5
26°45'	28°06'	10	10	9	9	8	8	7	7	6	6	5
28°06'	29°25'	11	10	10	9	9	8	8	7	7	6	6
29°25'	30°41'	11	11	10	10	9	9	8	8	7	7	6
30°41'	31°56'	12	11	11	10	10	9	9	8	8	7	7
31°56'	33°09'	12	12	11	11	10	10	9	9	8	8	7
33°09'	34°21'	13	12	12	11	11	10	10	9	9	8	8
34°21'	35°31'	13	13	12	12	11	11	10	10	9	9	8
35°31'	36°41'	14	13	13	12	12	11	11	10	10	9	9
36°41'	37°50'	14	14	13	13	12	12	11	11	10	10	9
37°50'	38°58'	15	14	14	13	13	12	12	11	11	10	10
38°58'	40°05'	15	15	14	14	13	13	12	12	11	11	10
40°05'	41°12'	16	15	15	14	14	13	13	12	12	11	11
41°12'	42°19'	16	16	15	15	14	14	13	13	12	12	11
42°19'	43°26'	17	16	16	15	15	14	14	13	13	12	12
43°26'	44°32'	17	17	16	16	15	15	14	14	13	13	12
44°32'	45°38'	18	17	17	16	16	15	15	14	14	13	13
45°38'	46°45'	18	18	17	17	16	16	15	15	14	14	13
46°45'	47°51'	19	18	18	17	17	16	16	15	15	14	14
47°51'	48°58'	19	19	18	18	17	17	16	16	15	15	14
48°58'	50°06'	20	19	19	18	18	17	17	16	16	15	15
50°06'	51°13'	20	20	19	19	18	18	17	17	16	16	15
51°13'	52°22'	21	20	20	19	19	18	18	17	17	16	16
52°22'	53°31'	21	21	20	20	19	19	18	18	17	17	16
53°31'	54°41'	22	21	21	20	20	19	19	18	18	17	17
54°41'	55°52'	22	22	21	21	20	20	19	19	18	18	17
55°52'	57°04'	23	22	22	21	21	20	20	19	19	18	18
57°04'	58°17'	23	23	22	22	21	21	20	20	19	19	18
58°17'	59°32'	24	23	23	22	22	21	21	20	20	19	19
59°32'	60°49'	24	24	23	23	22	22	21	21	20	20	19
60°49'	62°90'	25	24	24	23	23	22	22	21	21	20	20
62°90'	63°30'	25	25	24	24	23	23	22	22	21	21	20
63°30'	64°55'	26	25	25	24	24	23	23	22	22	21	21
64°55'	66°24'	26	26	25	25	24	24	23	23	22	22	21
66°24'	67°57'	27	26	26	25	25	24	24	23	23	22	22
67°57'	69°35'	27	27	26	26	25	25	24	24	23	23	22
69°35'	71°21'	28	27	27	26	26	25	25	24	24	23	23
71°21'	73°16'	28	28	27	27	26	26	25	25	24	24	23
73°16'	75°24'	29	28	28	27	27	26	26	25	25	24	24
75°24'	77°52'	29	29	28	28	27	27	26	26	25	25	24
77°52'	80°56'	30	29	29	28	28	27	27	26	26	25	25
80°56'	85°45'	30	30	29	29	28	28	27	27	26	26	25
85°45'	90°00'	31	30	30	29	29	28	28	27	27	26	26



## 10. CONFORMIDAD

El cumplimiento con los siguientes estándares se indica por la marca correspondiente en el producto.

Marca	Estándar
	Este producto cumple con las normas armonizadas aplicables de las directivas 2011/65/EU (RoHS), 2014/30/EU (EMC), 2014/35/EU (LVD) y 2014/31/EU (NAWI) de la Unión Europea. La declaración de conformidad de la UE está disponible en línea en <a href="http://www.ohaus.com/ce">www.ohaus.com/ce</a> .
	EN 61326-1, AS/NZS 61010-1
	UL Std. No. 61010-1 CAN/CSA-C22.2 No. 61010-1

### Notificación importante para instrumentos de pesaje verificados en la UE

Cuando el dispositivo se utiliza en actividades comerciales o una aplicación controlada legalmente, debe ser configurada, verificada y sellada según los reglamentos locales de pesos y medidas. Es la responsabilidad del comprador asegurarse de que se cumplen todos los requisitos legales pertinentes.

Los instrumentos de pesaje verificados en el sitio de fabricación llevan la siguiente marca adicional de metrología en la placa descriptiva.

  1259

Los instrumentos de pesaje verificados en dos etapas no tienen ninguna marca adicional de metrología en la placa descriptiva. La segunda etapa de evaluación de la conformidad debe realizarse por las autoridades de pesos y medidas aplicables.

Si las normas nacionales limitan el periodo de validez de la verificación, el usuario de la báscula debe observar el periodo de nueva comprobación e informar a las autoridades de pesos y medidas.

Ya que los requisitos de verificación varían según la jurisdicción, el comprador debe ponerse en contacto con su oficina local de pesos y medidas si no están familiarizados con los requisitos.

### Nota de la FCC

Este equipo ha sido sometido a las pruebas pertinentes y cumple con los límites establecidos para un dispositivo digital de clase A, conforme al apartado 15 de las reglas de la FCC. Estos límites están diseñados para proporcionar una protección razonable contra interferencias perjudiciales, cuando el equipo funciona en un entorno comercial. Este equipo genera, utiliza y puede emitir energía de radio frecuencia y si no se instala y se utiliza conforme a las instrucciones, puede provocar interferencias perjudiciales para las comunicaciones por radio. El funcionamiento de este equipo en un área residencial puede causar interferencias perjudiciales, en cuyo caso los usuarios tendrán que corregir la interferencia a su propio coste.

### Declaración de Industry Canada

Este dispositivo digital de Clase A cumple con la normativa canadiense ICES-003

### Registro ISO 9001

El sistema de gestión que regula la producción de este producto está certificado por la normativa ISO 9001.

**Eliminación del dispositivo**

De conformidad con la Directiva Europea 2012/19/UE sobre residuos de aparatos eléctricos y electrónicos (RAEE), este equipo no debe eliminarse con la basura doméstica. Esta prohibición es asimismo válida para los países que no pertenecen a la UE cuyas normativas nacionales en vigor así lo reflejan.

La Directiva 2006/66/CE relativa a las pilas, introduce nuevos requisitos desde septiembre de 2008 sobre la extracción de las pilas de los residuos de dispositivos en los Estados miembros de la UE. Para cumplir la presente directiva, este dispositivo ha sido diseñado para la eliminación segura de las baterías al final de su vida útil en una instalación de tratamiento de residuos.

Elimine este producto, según las disposiciones locales, mediante el sistema de recogida selectiva de aparatos eléctricos y electrónicos.

Si tiene alguna pregunta, póngase en contacto con las autoridades responsables o el distribuidor que le proporcionó el equipo.

Si transfiere este dispositivo a terceros (para uso privado o profesional), deberá también transferir esta disposición.

Las instrucciones para la eliminación en Europa están disponibles en línea en [www.ohaus.com/weee](http://www.ohaus.com/weee).

Gracias por su contribución a la conservación medioambiental.

# 11. ANEXOS

## 11.1 Anexo A

### Salida continua estándar

Se puede habilitar o inhabilitar un carácter de suma de comprobación con salida continua. Los datos consisten en 17 ó 18 bytes como se muestra en la Table 5-1.

Los datos de peso y dígitos de tara no significativos se transmiten sin espacios. El modo de salida continua ofrece compatibilidad con los productos OHAUS que requieren datos de pesaje en tiempo real. La Tabla 5-1 muestra el formato para la salida continua estándar.

**Tabla 5-1: Formato de salida continua estándar**

Carácter	Estado <sup>2</sup>				Peso indicado <sup>3</sup>						Peso de tara <sup>4</sup>							
	1	2	3	4	5	6	7	8	9	10	11	12	13	14	15	16	17	18
Datos	STX <sup>1</sup>	SB-A	SB-B	SB-C	MSD	-	-	-	-	LSD	MSD	-	-	-	-	LSD	CR <sup>5</sup>	CHK <sup>6</sup>

#### Notas del formato de salida continua:

1. Inicio ASCII de carácter de texto (02 hex), siempre transmitido.
2. Bytes de estado A, B y C. Consulte la Table 5-2, la Tabla 5-3 y la Tabla 5-4 para los detalles de la estructura.
3. Peso mostrado. Peso bruto o peso neto. Seis dígitos, sin punto decimal o signo. Los ceros a la izquierda se reemplazan con espacios.
4. Peso de tara. Seis dígitos de datos de peso de tara. Sin punto decimal en campo.
5. Carácter <CR> de retorno de carro ASCII (0d hexadecimal).
6. Suma de comprobación, se transmite solamente si está habilitada en configuración. La suma de comprobación se utiliza para detectar errores en la transmisión de datos. La suma de comprobación se define como el complemento de los 2 de los siete bits de orden inferior de la suma binaria de todos los caracteres que preceden al carácter de la suma de comprobación, incluyendo los caracteres <STX> y <CR>.

La Table 5-2, la Table 5-3 y la Tabla 5-4 detallan los bytes de estado para salida continua estándar.

**Tabla 5-2: Definiciones de bit del byte de estado A**

Bits 2, 1 y 0			
2	1	0	Ubicación del punto decimal
0	0	0	XXXXX00
0	0	1	XXXXX0
0	1	0	XXXXXX
0	1	1	XXXXX.X
1	0	0	XXXX.XX
1	0	1	XXX.XXX
1	1	0	XX.XXXX
1	1	1	X.XXXXX
Bits 4 y 3			
4	3	Código de composición	
0	1	X1	
1	0	X2	
1	1	X5	
Bit 5			Siempre = 1
Bit 6			Siempre = 0

**Table 5-3: Definiciones de bit del byte de estado B**

Bits de estado	Función
Bit 0	Bruto = 0, Neto = 1
Bit 1	Signo, Positivo = 0, Negativo = 1
Bit 2	Fuera de rango = 1 (capacidad excedida o abajo de cero)
Bit 3	Movimiento = 1, Estable = 0
Bit 4	lb = 0, kg = 1 (vea también byte C de estado, bits 0, 1 y 2)
Bit 5	Siempre = 1
Bit 6	Cero no capturado después del encendido = 1

**Table 5-4: Definiciones de bit del byte de estado C**

Bits 2, 1 y 0			Descripción del peso
2	1	0	
0	0	0	lb o kg, seleccionado por byte B de estado, bit 4
0	0	1	gramos (g)
0	1	0	toneladas métricas (t)
0	1	1	onzas (oz)
1	0	0	no se usa
1	0	1	no se usa
1	1	1	toneladas cortas (ton)
1	1	1	sin unidades
Bit 3			Solicitud de impresión = 1
Bit 4			Datos de expansión x 10 = 1, Normal = 0
Bit 5			Siempre = 1
Bit 6			Siempre = 0

## 11.2 Anexo B

### Comandos MT-SICS

	Comando	Función
NIVEL 0	@	Reiniciar la báscula
	I0	Consultar todos los comandos SICS disponibles
	I1	Consultar el nivel SICS y versiones SICS
	I2	Consultar los datos de la báscula
	I3	Consultar la versión de software de la báscula
	I4	Consultar el número de serie
	S	Enviar el valor de peso estable
	SI	Enviar el valor de peso inmediatamente
	SIR	Enviar el valor de peso repetidamente
	Z	Ajustar la báscula a cero
	ZI	Cero inmediato
NIVEL 1	D	Escribir el texto en pantalla
	DW	Indicar el peso
	SR	Enviar y repetir el valor de peso estable
	T	Tara
	TA	Valor de tara
	TAC	Borrar la tara
	TI	Tara inmediata
NIVEL 2	C2	Calibrar con el peso de calibración externa
	C3	Calibrar con el peso de calibración interna
	I10	Consultar o ajustar el Id. de la báscula
	I11	Consultar el tipo de báscula
	P100	Imprimir en la impresora
	P101	Imprimir el valor del peso estable
	P102	Imprimir inmediatamente el valor del peso actual
	SIRU	Enviar inmediatamente el valor del peso en la unidad y repetir
	SIU	Enviar inmediatamente el valor del peso en la unidad actual
	SNR	Enviar el valor de peso estable y repetir después de cada cambio de peso
	SNRU	Enviar el valor de peso estable en la unidad actual y repetir después de cada cambio de peso
	SRU	Enviar el valor del peso en la unidad y repetir
	ST	Después de presionar el botón Transferir, enviar el valor del peso estable
	SU	Enviar el valor del peso en la unidad actual
NIVEL 3	M01	Modo de pesaje
	M02	Ajuste de estabilidad
	M03	Función cero automático
	M19	Enviar peso de calibración
	M21	Consultar/configurar la unidad de peso
	PRN	Imprimir en cada interfaz de impresora
	RST	Reiniciar
	SFIR	Enviar inmediatamente el valor del peso y repetir rápidamente
	SIH	Enviar inmediatamente el valor del peso en alta resolución
	SWU	Cambiar la unidad de peso
	SX	Enviar el registro de datos estables
	SXI	Enviar inmediatamente el registro de datos
	SXIR	Enviar inmediatamente el registro de datos y repetir
	U	Cambiar la unidad de peso

### 11.3 Anexo C

<b>Protocolo 3835</b>																		
<a href="#">Solicitar el peso en pantalla</a>																		
<b>Comando: W &lt;CR&gt;(57h, 0dh)</b>																		
Sobrecapacidad (datos no válidos)	<LF>	^	^	^	^	^	^	^	^	<U>	<U>	<CR>	<H1>	<H2>	<ETX>			
Capacidad insuficiente (-20d)	<LF>	-	-	-	-	-	-	-	-	<U>	<U>	<CR>	<H1>	<H2>	<ETX>			
En lb/oz/kg/g (datos normales)	<LF>	<p>	<W>	.	<W>	<W>	<W>	<W>	<U>	<U>	<CR>	<H1>	<H2>	<ETX>				
En lb/oz/kg/g	<LF>	<p>	<W>	<W>	.	<W>	<W>	<W>	<U>	<U>	<CR>	<H1>	<H2>	<ETX>				
En lb/oz/kg/g	<LF>	<p>	<W>	<W>	<W>	.	<W>	<W>	<U>	<U>	<CR>	<H1>	<H2>	<ETX>				
En lb/oz/kg/g	<LF>	<p>	<sp>	<W>	<W>	<W>	<W>	<W>	<U>	<U>	<CR>	<H1>	<H2>	<ETX>				
En lb:oz	<LF>	<p>	<W>	l	b	<sp>	<W>	<W>	.	<W>	<W>	o	z	<CR>	<H1>	<H2>	<ETX>	
En lb:oz	<LF>	<p>	<W>	<W>	l	b	<sp>	<W>	<W>	.	<W>	<W>	o	z	<CR>	<H1>	<H2>	<ETX>
En lb:oz	<LF>	<p>	<sp>	<W>	<W>	<W>	l	b	<sp>	<W>	<W>	o	z	<CR>	<H1>	<H2>	<ETX>	
Error de cero inicial	<LF>	<H1>	<H2>	<CR>	<ETX>													

<a href="#">Solicitar estado actual</a>					
<b>Comando: S &lt;CR&gt; (53h, 0dh)</b>					
Respuesta	<LF>	<H1>	<H2>	<CR>	<ETX>

<a href="#">Solicitar que la báscula se ponga a cero</a>	
<b>Comando: Z &lt;CR&gt; (5ah, 0dh)</b>	
Respuesta	La báscula está puesta a cero, no hay respuesta de la báscula

<a href="#">Comando no reconocido</a>			
<b>Comando: otros</b>			
Respuesta	<LF>	?	<CR>

**Definición de los símbolos y los bits**

Símbolos usados	<LF>	avance de línea (0Ah)
	<CR>	retorno de carro (0Dh)
	<ETX>	fin del texto (03h)
	<sp>	espacio (20h)
	<p>	polaridad «-» o « » (2Dh o 20h)
	<U><U>	unidades de medida «lb», «oz», «kg», «g»
	<W><W><W><W><W><W>	datos de peso 6 bytes
	<H1><H2>	estado actual

Definición de bits <H1 H2>	Bit	Byte 1 (H1)	Byte 2 (H2)
	0	0=estable 1=no estable	0=no capacidad insuficiente 1=capacidad insuficiente
	1	0=no en punto cero 1=en punto cero	0=no sobrecapacidad 1=sobrecapacidad
	2	0=RAM correcta 1=error de RAM	0=ROM flash correcto 1=error de ROM flash
	3	0=eeprom correcto 1=error de eeprom	0=calibración correcta 1=error de calibración
	4	siempre 1	siempre 1
	5	siempre 1	siempre 1
	6	siempre 0	siempre 0
7	paridad	paridad	

## **GARANTÍA LIMITADA**

Los productos Ohaus están garantizados contra defectos en los materiales y mano de obra desde la fecha de entrega y hasta que termine el período de garantía. Durante el período de garantía, Ohaus reparará, o si procede, reemplazará sin coste alguno cualquier componente o componentes que resulten ser defectuosos, siempre y cuando se devuelva el producto a Ohaus con los gastos de envío pagados por adelantado.

Esta garantía no se aplica si el producto ha sido dañado por accidente o mal uso, expuesto a materiales radioactivos o corrosivos, si algún objeto extraño entra en el interior del producto, o como resultado de haber sido modificado o prestado servicio por personas ajenas a Ohaus. Además del envío apropiado de la tarjeta de garantía, el periodo de garantía comienza en la fecha del envío al distribuidor autorizado. No existe ninguna otra garantía expresa o implícita ofrecida por Ohaus Corporation. Ohaus Corporation no puede ser demandada por daños consecuentes.

Ya que las legislaciones de garantías difieren de estado a estado y de país a país, para obtener más información póngase en contacto con su representante local de Ohaus.





## TABLE DES MATIERES

<b>1. INTRODUCTION</b> .....	<b>4</b>
1.1 Précautions .....	4
1.1.1 Précautions de sécurité de l'option relais .....	4
1.2 Aperçu des parties et des contrôles .....	5
1.3 Fonctions de contrôle .....	8
<b>2. INSTALLATION</b> .....	<b>9</b>
2.1 Désemballage .....	9
2.2 Connexions externes .....	9
2.2.1 Base d'échelle avec connecteur .....	9
2.2.2 Câble d'interface RS232 àTD52P .....	9
2.2.3 Alimentation AC au TD52P .....	9
2.2.4 Alimentation AC au TD52XW .....	9
2.2.5 Alimentation de la batterie .....	9
2.3 Connexions externes .....	10
2.3.1 Ouverture du boîtier .....	10
2.3.2 Base d'échelle sans connecteur .....	10
2.3.3 Câble d'interface RS232 àTD52XW .....	12
2.3.4 Installation de la carte MICRO SD .....	13
2.4 Orientation du boîtier arrière TD52XW .....	13
2.5 Support de montage .....	13
<b>3. RÉGLAGES</b> .....	<b>14</b>
3.1 Structure du menu .....	14
3.2 Navigation de menu .....	17
3.3 Menu de calibrage .....	17
3.3.1 Calibrage zéro .....	17
3.3.2 Calibrage de portée .....	18
3.3.3 Calibrage de linéarité .....	19
3.3.4 Réglage de GEO .....	20
3.4 Réglage de menu .....	21
3.4.1 Capacité de l'unité .....	21
3.4.2 Plage .....	21
3.4.3 Capacité .....	21
3.4.4 Graduation .....	22
3.4.5 Langue .....	22
3.4.6 Étalonnage du zéro .....	22
3.4.7 Alimentation de l'unité .....	22
3.4.8 Bip de touche .....	23
3.4.9 Comptoir de transaction .....	23
3.4.10 Type E/S .....	23
3.4.11 Déclenchement de l'entrée 1 .....	23
3.4.12 Déclenchement de l'entrée 2 .....	23
3.4.13 Réinitialiser .....	23
3.5 Readout Menu .....	24
3.5.1 Stabilité .....	24
3.5.2 Plage zéro .....	24
3.5.3 Niveau de filtre .....	24
3.5.4 Mise à zéro automatique .....	24
3.5.5 Auto Dim .....	24
3.5.6 Luminosité .....	25
3.5.7 Écran de veille .....	25
3.5.8 Icône de l'économiseur d'écran .....	25
3.5.9 Arrêt auto .....	25

3.5.10 Régler le Contraste .....	25
3.5.11 Fenêtre sur le dessus .....	25
3.5.12 Réinitialiser .....	25
3.6 I/O discret .....	26
3.7 Menu d'unité .....	27
3.7.1 Gramme (g) .....	27
3.7.2 Kilogramme (kg) .....	27
3.7.3 Pound (lb) .....	27
3.7.4 Ounce (oz) .....	27
3.7.5 Pound: Ounce (lb: oz) .....	27
3.7.6 Tonne (Metric Tonne) .....	28
3.7.7 Ton (Short Ton) .....	28
3.7.8 Capacité de l'unité (c) .....	28
3.8 Menu GLP/GMP .....	29
3.8.1 Format de date .....	29
3.8.2 Date .....	29
3.8.3 Format de date .....	29
3.8.4 Heure .....	29
3.8.5 ID du projet .....	29
3.8.6 ID de balance .....	29
3.8.7 Réinitialiser .....	29
3.9 Communication .....	30
3.9.1 Configuration RS232/2nd RS232 .....	30
3.9.2 Réglage d'impression de RS232/2nd RS232 .....	31
3.9.3 Configuration RS485 .....	34
3.9.4 Configuration Ethernet .....	34
3.9.5 Configuration Wifi .....	35
3.9.6 Configuration Bluetooth .....	35
3.9.7 Configuration Analogue .....	35
3.10 Configuration de la maintenance .....	35
3.11 Configuration des touches de verrouillage .....	35
<b>4. OPERATION .....</b>	<b>36</b>
4.1 Pesage .....	36
4.1.1 Réglage d'application .....	36
4.1.2 Tare .....	36
4.1.3 Accumulation .....	37
4.1.4 ID d'entrée .....	38
4.1.5 Réglage d'entrée/de sortie (I/O) .....	38
4.2 Décompte .....	39
4.2.1 Régler le poids moyen des pièces (APW) .....	39
4.2.2 Réglage d'application .....	41
4.2.3 Accumulation .....	42
4.2.4 Réglage d'entrée/de sortie (I/O) .....	42
4.3 Vérifier .....	42
4.3.1 Vérifier le poids (décompte) .....	43
4.3.1.1 Configuration .....	43
4.3.2 Vérifier le décompte .....	44
4.3.3 Réglage d'application .....	44
4.3.4 Réglage d'entrée/de sortie (I/O) .....	45
4.4 Pesage en pourcentage .....	46
4.4.1 Établir un poids de référence .....	46
4.4.2 Réglage d'application .....	47
4.4.3 Réglage d'entrée/de sortie (I/O) .....	48

4.5 Pesage dynamique .....	49
4.5.1 Réglage d'application .....	49
4.5.2 Entrée ID .....	51
4.5.3 Réglage de l'heure moyenne .....	51
4.5.4 Réglage d'entrée/de sortie (I/O) .....	52
4.6 Remplissage .....	53
4.6.1 Établir des poids cibles .....	53
4.6.2 Configuration de l'application .....	54
4.6.3 Configuration des entrées / sorties (E / S) .....	55
<b>5. COMMUNICATION SÉRIE .....</b>	<b>56</b>
5.1 Interface de commande .....	56
5.2 Interface RS232 .....	57
5.3 Connexion à un ordinateur .....	57
5.4 Connexion à une imprimante en série .....	57
5.5 Impressions .....	57
5.6 Exemples d'impression .....	58
<b>6. CARTE MICRO SD / USB .....</b>	<b>59</b>
6.1 Librairie .....	59
6.2 Utilisateur .....	62
6.3 Alibi .....	65
6.4 Journal .....	66
6.5 Modifiable .....	66
6.6 USB .....	66
<b>7. CERTIFIÉ POUR USAGE COMMERCIAL .....</b>	<b>68</b>
7.1 Réglages .....	68
7.2 Vérification .....	68
7.3 Scellement .....	68
<b>8. ENTRETIEN .....</b>	<b>69</b>
8.1 Nettoyage du modèle T52P .....	69
8.2 Nettoyage du modèle TD52XW .....	69
8.3 Dépannage .....	69
8.4 Renseignement sur le service .....	70
<b>9. DONNÉES TECHNIQUES .....</b>	<b>71</b>
9.1 Spécifications .....	71
9.2 Accessoires et Options .....	72
9.3 Schémas et dimensions .....	73
9.4 Tableau des valeurs Géo .....	74
<b>10. CONFORMITE .....</b>	<b>75</b>
<b>11. ANNEXES .....</b>	<b>77</b>
11.1 Annexe A .....	77
11.2 Annexe B .....	78
11.3 Appendix C .....	79

# 1. INTRODUCTION

Le présent manuel comporte les instructions relatives à l'installation, l'opération et l'entretien des indicateurs TD52P et TD52XW. Veuillez lire entièrement le présent manuel avant de procéder à l'installation et à l'opération.

## 1.1 Précautions



Pour une opération sécurisée du présent produit, veuillez respecter les précautions de sécurité suivantes:

- Vérifier que la plage de tension imprimée sur l'étiquette des données correspond à l'alimentation locale AC à utiliser.
- S'assurer que le cordon d'alimentation ne constitue pas un obstacle potentiel ou un risque de trébuchement.
- Utiliser uniquement les accessoires et périphériques approuvés.
- Opérer l'équipement uniquement sous des conditions ambiantes spécifiées dans les présentes instructions.
- Déconnecter l'équipement de l'alimentation pendant le nettoyage.
- Ne pas opérer l'équipement dans des environnements dangereux ou dans des emplacements instables.
- Ne pas immerger l'équipement dans l'eau ou d'autres liquides.
- Le service doit uniquement être effectué par le personnel autorisé.
- TD52XW est fourni avec un câble d'alimentation mis à la terre. Utiliser uniquement avec une sortie d'alimentation compatible mise à la terre.

### 1.1.1 Précautions de sécurité de l'option relais

Cet équipement peut être équipé d'une carte d'E / S discrète en option. Cette option permet aux appareils externes d'être contrôlés par l'indicateur.



**ATTENTION: RISQUE D'ELECTROCUTION. RETIRER TOUTES LES CONNEXIONS D'ALIMENTATION DE L'INDICATEUR AVANT LA MISE EN SERVICE OU D'EFFECTUER DES CONNEXIONS INTERNES. LE BOÎTIER DOIT ÊTRE UNIQUEMENT OUVERT PAR UN PERSONNEL QUALIFIÉ ET AUTORISÉ, NOTAMMENT UN TECHNICIEN ÉLECTRIQUE.**

Avant d'effectuer les connexions aux terminaux du relais, couper l'alimentation du système. Si le système est doté d'un système de batterie rechargeable optionnelle, s'assurer que le bouton **MARCHE/Arrêt CLR** est utilisé pour éteindre entièrement le système après avoir retiré la fiche d'alimentation AC.

Les instructions d'installation détaillées sont fournies avec le kit I/O discret lors de l'achat.

## 1.2 Aperçu des parties et des contrôles

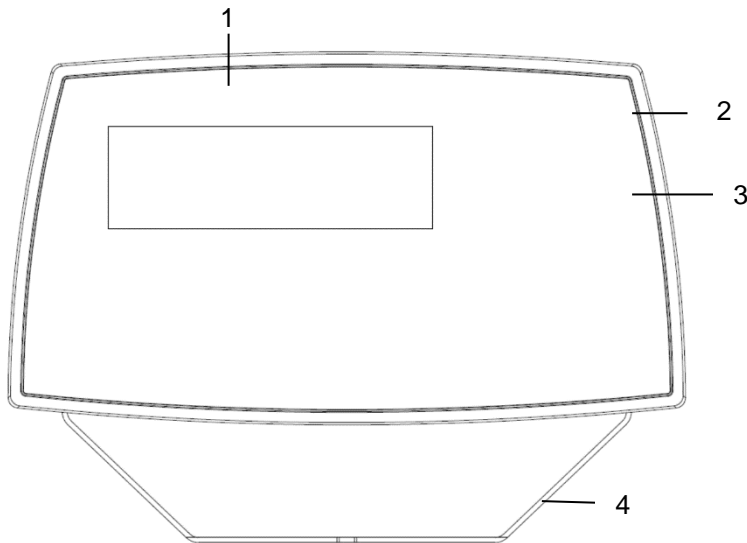


TABLEAU 1-1 TD52P PARTIES

Élément	Description
1	Étiquette de données
2	Boîtier avant
3	Panneau de contrôle
4	Support de montage
5	Vis (4)
6	Bouton réglable (2)
7	Vis de sécurité
8	Couvercle accessoire
9	Boîtier arrière
10	Connecteur d'alimentation
11	Connecteur RS232
12	Connecteur de cellule de charge

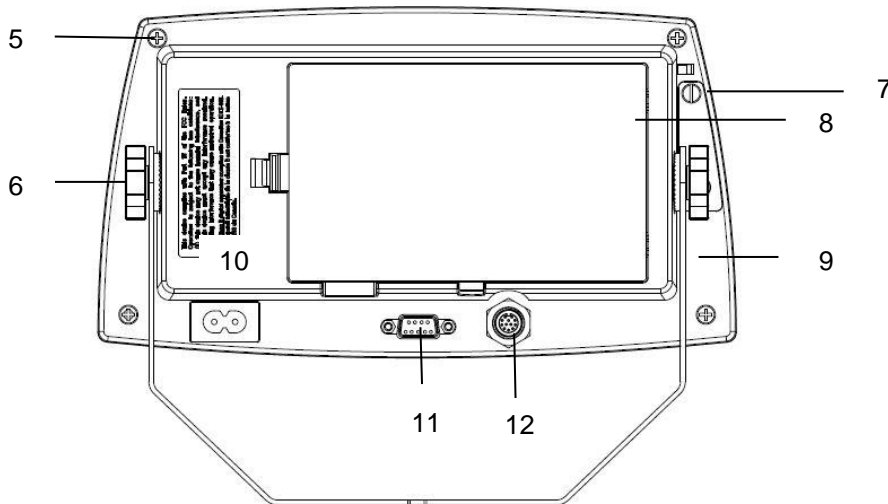


Figure 1-1 Indicateur TD52P

## 1.2 Aperçu des parties et des contrôles (suite)

TABLEAU 1-2 TD52XW PARTIES

Élément	Description
1	Panneau de contrôle
2	Boîtier avant
3	Vis (6)
4	Bouton réglable (2)
5	Boîtier arrière
6	Support de montage
7	Connecteur de cellule de charge
8	Décharge de traction pour option
9	Cordon d'alimentation:
10	Décharge de traction pour option

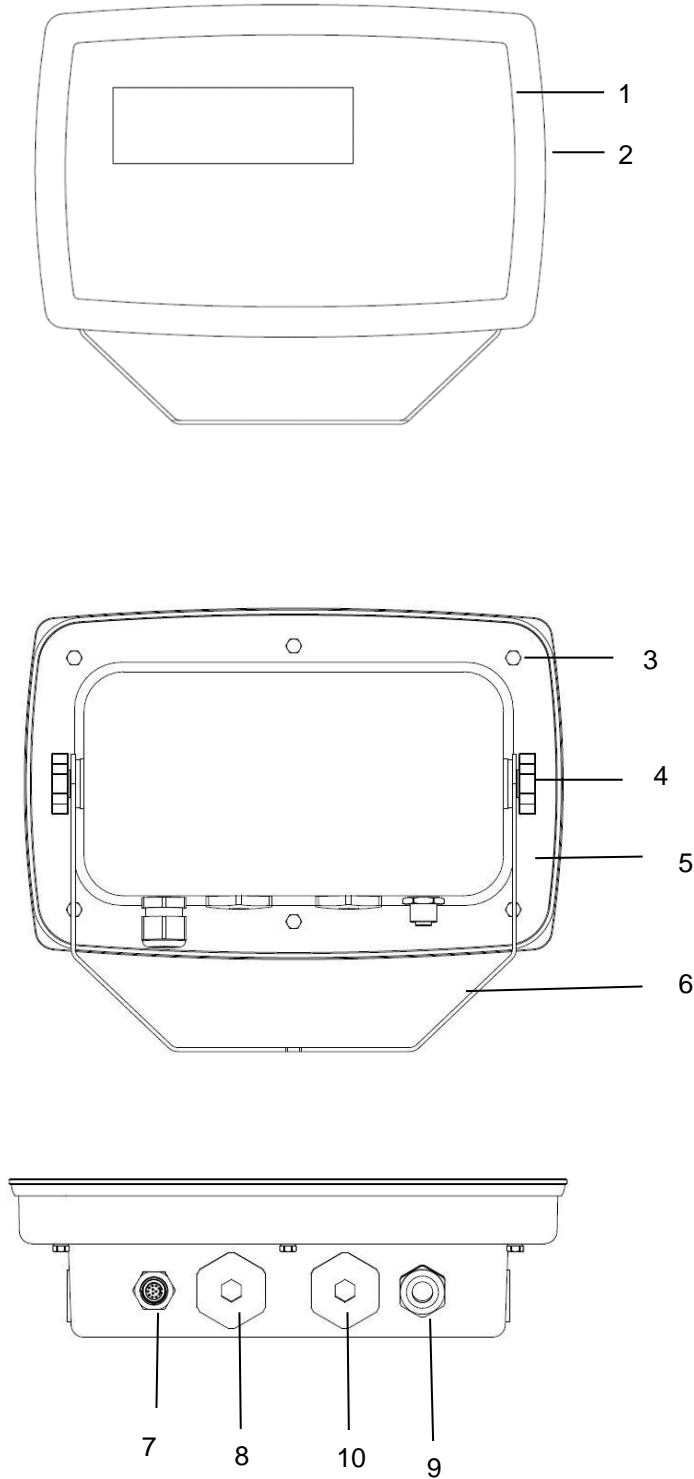


Figure 1-2 Indicateur TD52XW

## 1.2 Aperçu des parties et des contrôles (suite)

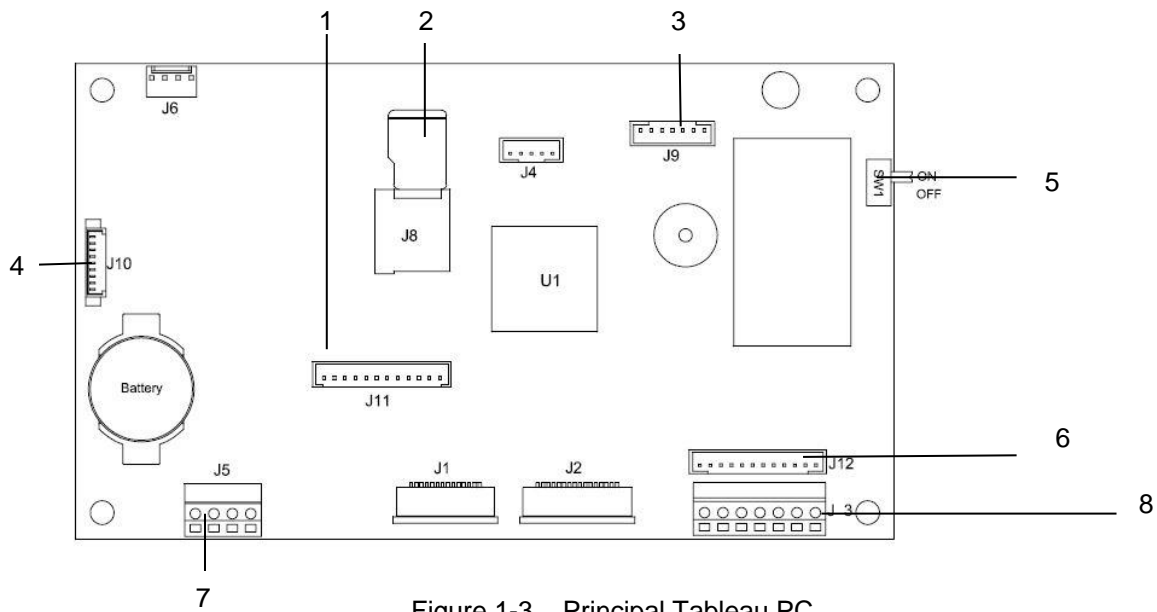
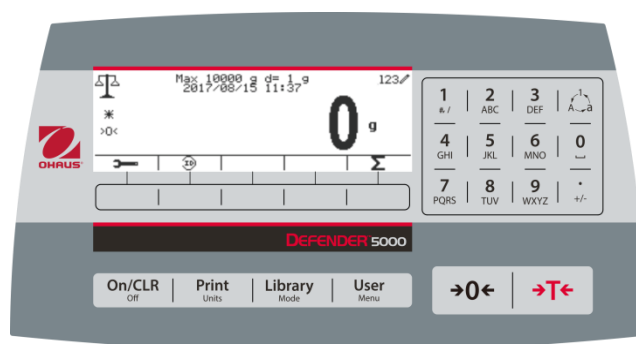


Figure 1-3 Principal Tableau PC

**TABLEAU 1-3 PRINCIPAL TABLEAU PC**

Élément	Description
1	IO / Analogique / RS232-RS485-USB Connecteur d'appareil (J11)
2	Emplacement pour carte Micro-SD (J8)
3	Connecteur de la batterie rechargeable (J9)
4	Hôte USB / connecteur Ethernet (J4)
5	Commutateur de sécurité (SW1)
6	Connecteur de cellule de charge (J12)
7	Connecteur RS232 (J5)
8	Bloc de jonction de cellule de charge (J3)

## 1.3 Fonctions de contrôle



Bouton	Action
<b>On/CLR</b> Off	Appuyer légèrement: Si le terminal est éteint, l'allumer, si le terminal est allumé, effacer les données d'entrée. Appuyer longuement: Arrêt du terminal.
<b>Print</b> Units	Appuyer légèrement: Envoyer la valeur d'affichage actuelle au port RS232 ou Option lorsqu'elle est correctement activée. Appuyer longuement: Changer l'unité de pesage actuel. Appuyer et maintenir la touche pour défiler à travers la liste des unités activées. Relâcher la touche pour basculer dans l'unité sélectionnée.
<b>Library</b> Mode	Appuyer légèrement: Appuyer sur la touche pour entrer dans la librairie. Appuyer longuement: Appuyer et maintenir cette touche pour changer les modes de pesage. Appuyer et maintenir défiler à travers les modes de pesage. Relâcher la touche pour basculer dans le mode sélectionné.
<b>User</b> Menu	Appuyer légèrement: Appuyer sur la touche pour entrer dans le profil d'utilisateur. Appuyer longuement: Appuyer sur la touche pour entrer dans le menu d'utilisateur.
	Les touches douces correspondent à plusieurs icônes en bas de la zone d'affichage. Ces icônes indiquent pour chaque touche programmable des fonctions spécifiquement disponibles pour la configuration et le fonctionnement du mode.
	<p>Pour entrer « 2 » - « 9 », appuyer sur le bouton numérique dans le mode d'entrée numérique.</p> <p>Pour entrer « A », appuyer 2 fois dans  dans le mode d'entrée en majuscule. Pour entrer « z », appuyer 5 fois dans  dans le mode d'entrée en minuscule.</p>
	<p>Pour entrer « 0 », appuyer sur le bouton numérique dans le mode d'entrée numérique. Pour entrer un espace, appuyer sur le bouton numérique dans le mode d'entrée numérique ou l'entrée en minuscule.</p>
	<p>Pour entrer « 1 », appuyer sur le bouton numérique dans le mode d'entrée numérique. Pour entrer « # » ou « / », appuyer sur le bouton numérique dans le mode d'entrée numérique. Pour entrer « @ », « _ », « &amp; », « ! », « ? », « * » ou « ^ », appuyez sur le bouton en mode de saisie minuscule.</p>
	<p>Basculer entre trois modes d'entrée, notamment l'entrée numérique, la majuscule et la minuscule.</p>
	<p>Pour entrer « . », appuyer sur le bouton d'entrée numérique. Pour entrer « + » ou « - », appuyer sur le bouton dans le mode d'entrée de majuscule ou de minuscule.</p>
<b>→0←</b>	Appuyer légèrement: Lorsque la charge sur le plateau est dans la plage zéro, appuyer sur cette touche pour régler l'affichage à zéro.
<b>→T←</b>	Appuyer légèrement: Lorsqu'un récipient est sur le plateau, appuyer sur cette touche pour enregistrer le poids du récipient comme valeur de tare. Appuyer légèrement: Entrer le poids connu d'un récipient en utilisant le clavier numérique, et appuyer sur cette touche pour établir la valeur de tare pré réglée. Appuyer légèrement: Lorsqu'une tare a été entrée, vider le plateau et appuyer sur cette touche pour effacer la valeur de tare. Appuyer longuement: Si une tare pré réglée a été entrée, appuyer sur cette touche pour afficher la valeur de tare pré réglée.



## 2. INSTALLATION

### 2.1 Désemballage

Déemballer les éléments suivants:

- Indicateur TD52P ou TD52XW
- Cordon d'alimentation AC (pour TD52P uniquement)
- Support de montage
- Boutons (2)
- Vis de scellement perforé (pour TD52XW uniquement)
- Guide d'installation rapide
- Carte de garantie
- Noyau ferrite

### 2.2 Connexions externes

#### 2.2.1 Base d'échelle avec connecteur

Les bases Ohaus avec connecteur pourraient être montées sur un connecteur de cellule de charge externe (Figure 1-1, élément 12). Pour effectuer la connexion, brancher le connecteur de base sur le connecteur de cellule de charge externe. Tourner ensuite la bague de verrouillage du connecteur de base dans le sens horaire. Se référer à la section 2.3.2 pour les bases sans connecteur.

#### 2.2.2 Câble d'interface RS232 à TD52P

Connecter le câble optionnel RS232 au connecteur RS232 (Figure 1-1, élément 11).

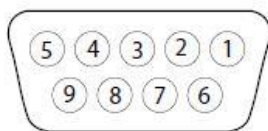


Figure 2-1 Broches RS232

Broche	Connexion
1	N/C
2	TXD
3	RXD
4	N/C
5	GND
6	N/C
7	CTS
8	RTS
9	N/C

#### 2.2.3 Alimentation AC au TD52P

Connecter le cordon d'alimentation AC (fourni) au réceptacle d'alimentation (Figure 1-1, élément 10), connecter ensuite la fiche AC dans une sortie électrique.

#### 2.2.4 Alimentation AC au TD52XW

Connecter la fiche AC à une sortie électrique correctement mise à la terre.

#### 2.2.5 Alimentation de la batterie

L'indicateur pourrait être opéré sur un pack de batterie rechargeable (optionnel) lorsque l'alimentation AC n'est pas disponible. Le système mettra automatiquement la batterie en marche en cas de défaillance électrique ou lorsque le cordon d'alimentation est retiré. L'indicateur pourrait fonctionner pendant plus de 21 heures sur alimentation de la batterie. Pendant l'opération de la batterie, le symbole de charge de la batterie indique le statut de la batterie. L'indicateur va automatiquement s'éteindre lorsque les batteries sont pleinement chargées. Retrouver les informations d'installation détaillée dans le manuel d'instruction du pack de la batterie (P/N 30424405).

	Battery 5 - 25 % remaining .
	Battery 25 - 50 % remaining .
	Battery 50 - 75 % remaining .
	Battery 75 - 100 % remaining .

## 2.3 Connexions externes

Certaines connexions nécessitent l'ouverture du boîtier.

### 2.3.1 Ouverture du boîtier



**ATTENTION: RISQUE D'ELECTROCUTION. RETIRER TOUTES LES CONNEXIONS D'ALIMENTATION DE L'INDICATEUR AVANT LA MISE EN SERVICE OU D'EFFECTUER DES CONNEXIONS INTERNES. LE BOÎTIER DOIT ÊTRE UNIQUEMENT OUVERT PAR UN PERSONNEL QUALIFIÉ ET AUTORISÉ, NOTAMMENT UN TECHNICIEN ÉLECTRIQUE.**

#### TD52P

Retirer les quatre vis Phillips à l'arrière du couvercle de la batterie.  
Retirer soigneusement le boîtier avant afin de ne pas perturber les connexions internes.  
Une fois toutes les connexions effectuées, remonter le boîtier avant.

#### TD52XW

Retirer les quatre vis hex à l'arrière du couvercle de la batterie.  
Ouvrir soigneusement le boîtier en tirant le boîtier avant vers l'avant.  
Une fois toutes les connexions effectuées, remonter le boîtier avant.  
Les vis doivent être serrées à un couple de 2,5 N•m (20-25 in-lb) afin d'assurer un joint étanche.

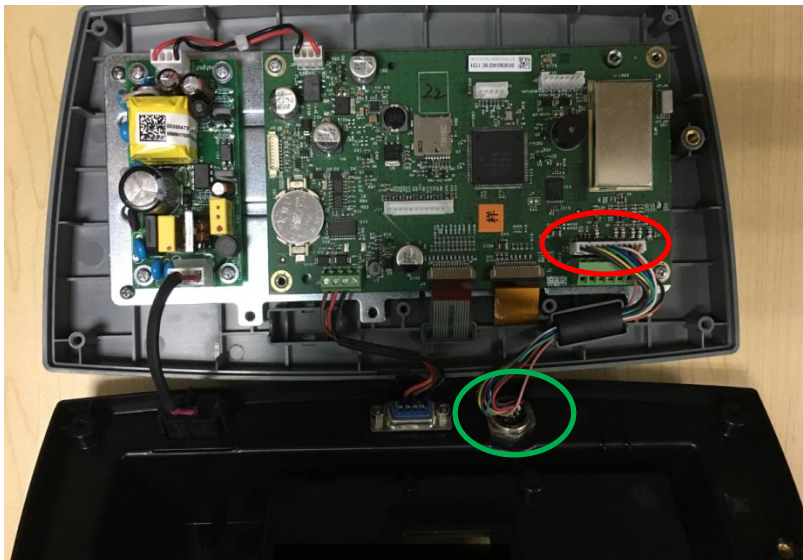
### 2.3.2 Base d'échelle sans connecteur

Pour la connexion des bases (non dotées de connecteurs) à TD52P ou TD52XW, un kit de glande de câble (P/N 30379716) est disponible comme accessoire.

#### Retirer le connecteur de cellule de charge pré installé et le faisceau de câbles

Avant d'effectuer les connexions, retirer le connecteur de cellule de charge et le faisceau de câble en suivant les étapes suivantes.

1. Ouvrir soigneusement le boîtier en tirant le boîtier avant vers l'avant.
2. Débrancher le connecteur de cellule de charge du tableau d'alimentation PCBA (cercle rouge).
3. Retirer le connecteur du métal du terminal (Figure 1-1, élément 12) à partir du boîtier arrière (cercle vert).



#### Installation des câbles et des connecteurs

Afin de respecter les limites d'émission de bruit électrique et de protéger TD52P et TD52XW des influences externes, il est nécessaire d'installer un noyau ferrite sur le câble de cellule de charge connecté au terminal. Le noyau ferrite est inclus dans le terminal.

Pour installer le ferrite, faire simplement passer le câble à travers le centre du noyau et enrouler autour de la surface extérieure du noyau et passer le câble à nouveau à travers le centre. Le câble entier ou les fils individuels pourraient être enroulés à travers le ferrite. Ceci doit être fait le plus proche possible de l'enceinte. Voir la Figure 2-2.



Figure 2-2.

**Connexions de câblage de la carte mère**

Une fois que l'enceinte TD52P et TD52XW est ouverte, les connexions pourraient être effectuées aux bandelettes du terminal sur la carte mère comme indiqué dans la figure 2-3.

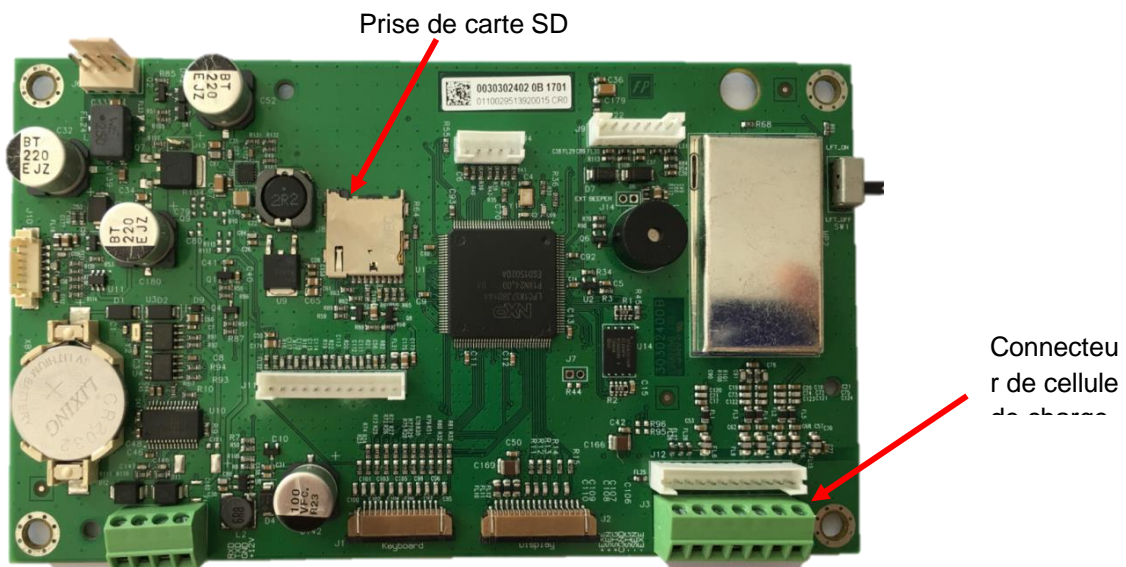
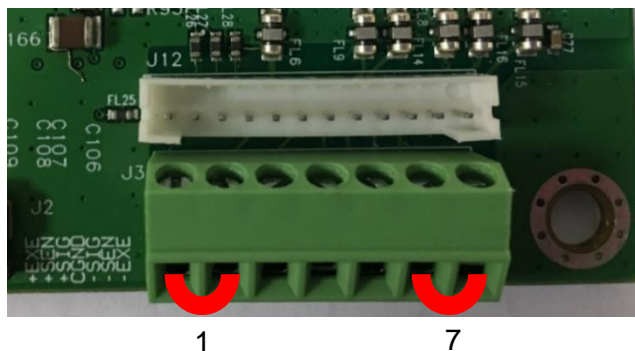


Figure 2-3.

**Connexions de pontets**

Les terminaux TD52P et TD52XW sont conçus pour supporter les cellules de charge 2mV/V et 3mV/V à partir du même circuit. Une sortie de cellule de charge notant la sélection de pontet n'est pas nécessaire.

La figure 2.4 affiche les définitions de terminal pour la bande du terminal de cellule de la charge analogique. Veuillez remarquer qu'en utilisant les cellules de charge à quatre fils, les pontets doivent être placés entre les terminaux +Excitation et +capteur et entre les terminaux excitation et capteur.



Pin	Connection
J3-1	+EXE
J3-2	+SEN
J3-3	+SIN
J3-4	GND
J3-5	-SIN
J3-6	-SEN
J3-7	-EXE

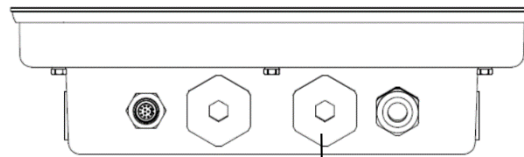
Figure 2-4 Connexions de pontet

Une fois le câblage terminé, remplacer le boîtier de l'indicateur. S'assurer que le connecteur d'étanchéité liquide est correctement serré.

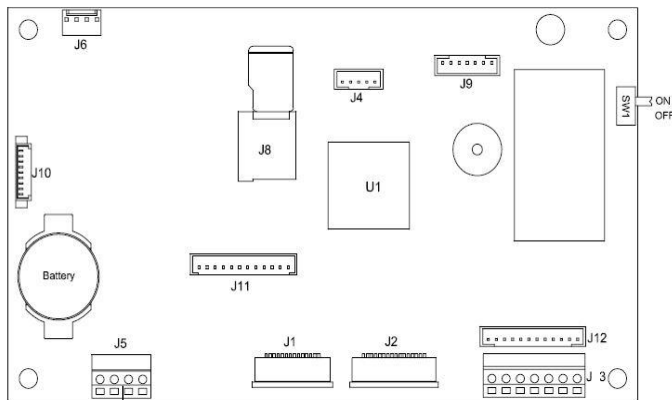


### 2.3.3 Câble d'interface RS232 à TD52XW

Passer le câble optionnel RS232 à travers la bride de décharge et le monter sur le bloc de terminal J5. Serrer la bride de décharge pour maintenir le joint étanche.



Décharge de traction pour l'option



Connecteur RS232 (J5)



### 2.3.4 Installation de la carte MICRO SD

La carte mémoire SD pourrait être utilisé pour le stockage supplémentaire dans la vérification de poids et les applications de décompte. La figure 2-5 présente l'installation de la carte SD dans la fiche sur le côté de la carte principale TD52P et TD52XW.



Figure 2-5 couissant une carte SD dans la fiche SD (gauche); carte SD installée (droite).

## 2.4 Orientation du boîtier arrière TD52XW

TD52XW est livré dans l'orientation de montage mural avec les connexions existant en dessous de l'affichage. Le boîtier arrière pourrait être inversé de telle enseigne que les connexions sortent au dessus de l'affiche lorsque TD52XW est placé de manière horizontale sur un banc. Pour inverser le boîtier arrière, retirer les quatre têtes de vis Phillips, tourner soigneusement le boîtier à 180° et réinstaller les vis.

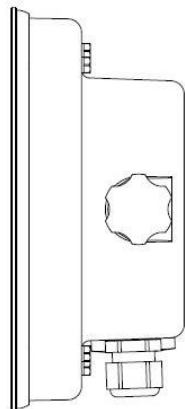


Figure 2-6 Configuration du montage mural

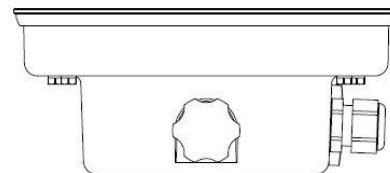


Figure 2-7 Configuration du banc supérieur

## 2.5 Support de montage

Monter le support sur un mur ou sur un tableau à l'aide des attaches (non fournies) appropriées pour le type de surface de montage. Le support supportera des vis de diamètre pouvant atteindre jusqu'à 6 mm (1/4"). Localiser les trous de montage tel qu'indiqué dans la Figure 2-8.

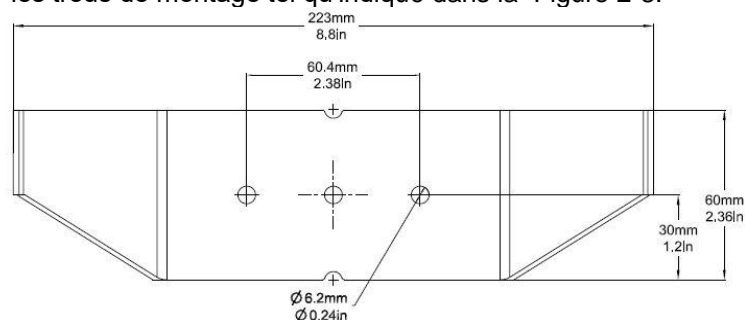


Figure 2-8 Dimensions de montage des supports

## 3. RÉGLAGES

### 3.1 Structure du menu

TABLEAU 3-1 STRUCTURE DU MENU

Calibrage	Réglage	Lecture	Mode d'application	
Zéro	Capacité de l'unité	Stabilité	Pesage	
Portée	Plage	Plage zéro	Décompte	
Linéarité	Capacité & graduation	> 1 < Capacité	Vérifier	
GEO		> 1 < Graduation	Mise à zéro automatique	Pourcent
		> 2 < Capacité	Auto Dim	Dynamique
		> 2 < Graduation	Luminosité	Remplissage
	Langue	Écran de veille	Réinitialiser	
	Alimentation zéro	Icône de l'économiseur d'écran		
	Alimentation Unité	Arrêt auto		
	Bip de touche	Réglage du contraste		
	<i>Volume d'avertissement</i>	Fenêtre sur le dessus		
	Décompte de transaction	Réinitialiser		
	<i>Transaction suivante</i>			
	Type E/S			
	Déclenchement de l'entrée 1			
	Déclenchement de l'entrée 2			
	Réinitialiser			

Unité	GMP	Communication		
Gramme	Format de date	RS232/ 2 <sup>nd</sup> RS232/Appareil USB*	Taux de bauds	
Kilogramme (kg)	Date		Configuration	Parité
Pound(lb)	Format de l'heure			Bits d'arrêt
Ounce(oz)	Heure			Salutations
Pound:Ounce (lb:oz)	ID du projet			Alt Imprimer CMD
Tonne(t)	ID d'échelle			Alt tare CMD
Tonne (ton)	Jours d'expiration			Alt zéro CMD
Unité ordinaire	Réinitialiser			Réinitialiser
Nom de l'unité			Réglage d'impression	Affectation
Facteur				Options d'impression
		Imprimer les données d'étalonnage		
Exposant		Sélectionner le modèle		
LSD		Modifier le modèle		
Réinitialiser		Modifier la chaîne		
		Réinitialiser		
		Configuration	Adresse :	
			Taux de bauds	

Unité	GMP	Communication	
			Parité Bits d'arrêt Salutations Alt Imprimer CMD Alt tare CMD Alt zéro CMD Réinitialiser
		Réglage d'impression	Affectation Options d'impression Imprimer les données d'étalonnage Sélectionner le modèle Modifier le modèle Modifier la chaîne Réinitialiser
Ethernet*		Configuration	Nom de l'hôte Adresse MAC Port Version DHCP Adresse IP Masque du sous réseau Passerelle DNS primaire DNS secondaire Alt Imprimer CMD Alt tare CMD Alt zéro CMD Réinitialiser
		Réglage d'impression	Affectation Options d'impression Imprimer les données d'étalonnage Sélectionner le modèle Modifier le modèle Modifier la chaîne Réinitialiser
Wifi* & Bluetooth*		Wifi	Adresse MAC Réseau Port DHCP Adresse IP Passerelle DNS Masque de sous-réseau

Unité	GMP	Communication	
			Commande alternative
			Réinitialiser
		Bluetooth	Nom du périphérique
		Configuration de l'impression	Affectation
			Options d'impression
			Imprimer les données d'étalonnage
			Choisir un modèle
			Modifier le modèle
			Modifier la chaîne
			Réinitialiser
		Analogue*	Source
			Type de sortie
			Valeur zéro
			Valeur de l'échelle entière
			Cal de sortie zéro
			Cal de sortie entière
			Aucun, poids affiché, ABS-poids affiché, poids brut
			4-20mA, 0-10V
			0(Toute valeur valide en deçà de la limite élevée)
			Valeur de source souhaitée, capacité d'échelle

Carte SD/ USB	
Bibliothèque	
USB	
Mémoire	Mode
	Impression automatique
	Modifiable
	Liée à
Utilisateur	Profils d'utilisateurs
	Autorité de surveillance
	Règle de mot de passe

Entretien
Menu exporter
Menu importer
Diagnostic
Format SD
Menu de service

Touche de verrouillage
Verrouiller toutes les touches
Verrouiller la touche Off
Verrouiller la touche Zéro
Verrouiller la touche Impression
Verrouiller la touche Unité
Verrouiller la touche Programme
Verrouiller la touche Mode
Verrouiller la touche Tare
Verrouiller la touche Menu
Réinitialiser


\* Le sous-menu pour les options ne sera actif que lorsque la carte spécifique est installée.

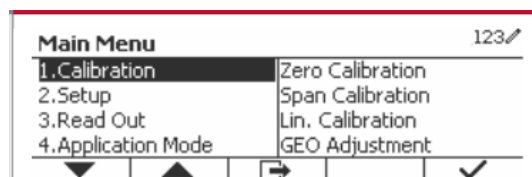
**REMARQUE** : lorsque vous sélectionnez Formater SD dans le menu de maintenance, toutes les données de votre carte SD seront supprimées.

La marque et le logo Bluetooth® sont des marques déposées appartenant à Bluetooth SIG, INC. Et toute utilisation de ces marques par Ohaus se fait sous licence.



## 3.2 Navigation de menu


Pour entrer dans le menu principal, appuyer sur le bouton  à partir de n'importe quelle application de l'écran d'accueil.



### Changement des réglages

Pour changer un réglage de menu, naviguer dans ce réglage en suivant les étapes suivantes:

#### 1. Entrer dans le menu

A partir de toute application de l'écran, appuyer sur le bouton . La liste du menu principal s'affiche à l'écran.

#### 2. Sélectionner le sous menu

Défiler au sous menu souhaité dans la liste du menu principal en utilisant la touche douce correspondant à l'icône ▼. Appuyer sur la touche douce correspondant à l'icône ✓ pour afficher les éléments du sous menu.

#### 3. Sélectionner l'élément du sous menu

Défiler au sous menu souhaité dans l'élément du sous menu en utilisant la touche douce correspondant à l'icône ▼.

Appuyer sur la touche douce correspondant à l'icône ✓ pour afficher les éléments du sous menu.

#### 4. Sélectionner le réglage

Défiler au réglage souhaité en utilisant la touche douce correspondant à l'icône ▼.

Appuyer sur la touche douce correspondant à l'icône ✓ pour sélectionner le réglage.

Appuyer sur la touche douce correspondant à l'icône → pour retourner à l'écran précédent.

Appuyer sur la touche douce correspondant à l'icône ↩ pour quitter le menu et retourner au dernier mode d'application active.

## 3.3 Menu de calibrage

L'indicateur TD52 offre trois méthodes de calibrage:

Calibrage zéro, calibrage de portée et calibrage de linéarité.


### REMARQUE:

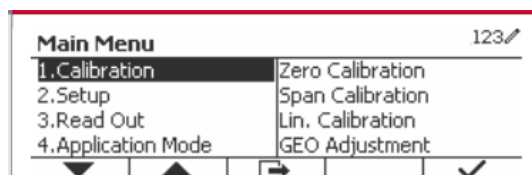
1. S'assurer que les masses de calibrage appropriées ont disponibles avant le calibrage.
2. S'assurer que la base de l'échelle est nivelée et stable pendant le processus de calibrage entier.
3. Le calibrage est indisponible avec LFT réglé sur MARCHE.
4. Laisser l'indicateur chauffer pendant environ 5 minutes après la stabilisation de la température de la pièce.
5. Pour annuler la calibrage, appuyer sur la touche douce correspondant à l'icône « X » à tout moment pendant le processus de calibrage.
6. Lorsque toute sélection dans le menu GMP est activée, les résultats du calibrage sont automatiquement imprimés.
7. Lorsque l'étalonnage est terminé, la sortie du résultat de l'étalonnage est dans la même unité que l'état de la pesée.

### 3.3.1 Calibrage zéro

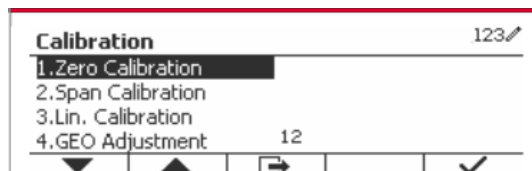
Le calibrage zéro utilise un point de calibrage. Le point de calibrage zéro est établi sans aucun poids sur la balance. Utiliser cette méthode de calibrage pour régler un pré charge différente sans affecter la portée ou le calibrage de linéarité.

**Procédure de calibrage:**

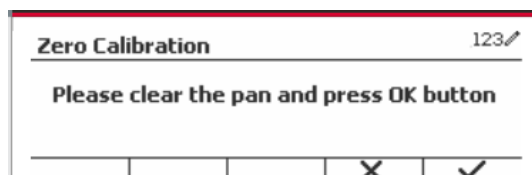
Appuyer longuement sur le bouton  pour entrer dans le Menu principal. Appuyer sur la touche douce correspondant à l'icône ✓ pour entrer dans le sous menu de calibrage.



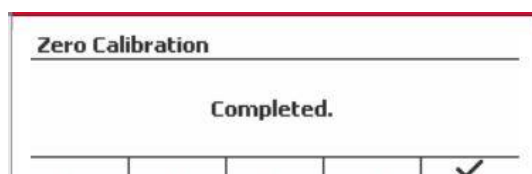
Le calibrage zéro est en haut de la liste de calibrage par défaut. Appuyer sur la touche douce correspondant à l'icône ✓ pour initier le calibrage zéro.



Retirer le plateau et appuyer ensuite sur la touche douce correspondante à l'icône ✓.

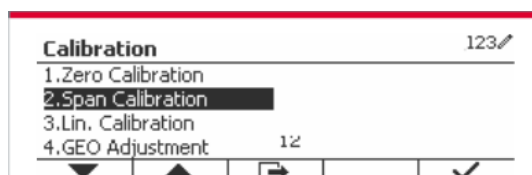


Le message « Effectué » sera affiché sur l'écran.



Quitter le calibrage zéro en appuyant sur la touche douce correspondant à l'icône ✓.


Pour retourner au menu principal, appuyer sur la touche douce correspondante à l'icône ✓.

**3.3.2 Calibrage de portée**

La calibrage de portée utilise un point. Le point de calibrage de portée est établi avec une masse de calibrage placée sur la balance.

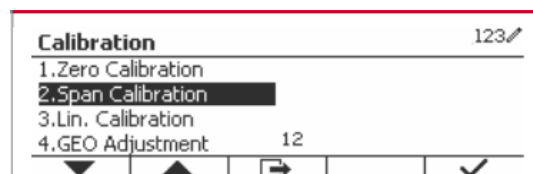
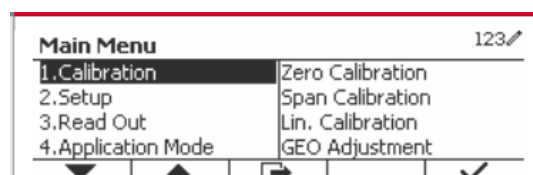
**Remarque:** Le calibrage de portée doit être effectué après le calibrage zéro.

**Procédure de calibrage:**

Appuyer longuement sur le bouton  pour entrer dans le Menu principal.

Appuyer sur la touche douce correspondant à l'icône ✓ pour entrer dans le sous menu de calibrage.

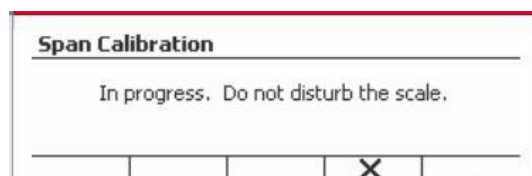
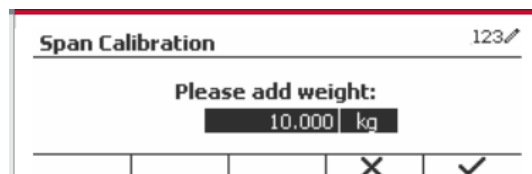
Défiler au calibrage de portée en utilisant la touche douce correspondant à l'icône ▼.



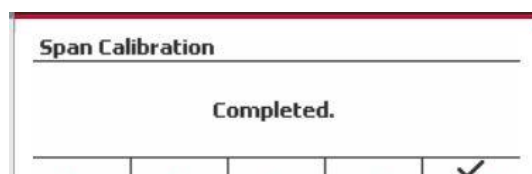
Appuyer sur la touche douce correspondant à l'icône ✓ pour initier le calibrage de portée.

Placer une masse de calibrage du poids spécifié sur le plateau et appuyer sur la touche douce correspondant à l'icône ✓. Pour changer à un point de calibrage différent, entrer la valeur désirée, et placer ensuite le poids correspondant au plateau pour le calibrage.

Un message de suggestion s'affiche à l'écran.



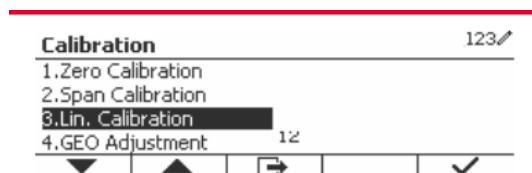
Le message « Effectué » sera affiché sur l'écran.



Quitter le calibrage de portée en appuyant sur la touche douce correspondant à l'icône ✓.

Pour retourner au menu principal, appuyer sur la touche douce correspondante à l'icône ↩.


Remarque: Le calibrage de portée doit être effectué après le calibrage zéro.

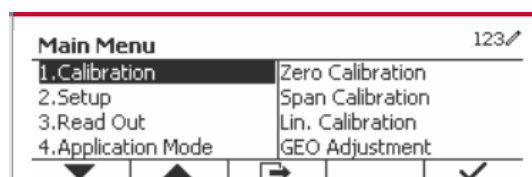


### 3.3.3 Calibrage de linéarité

Le calibrage de linéarité utilise 3 points de calibrage. Le point de calibrage entier est établi sans aucun poids sur la balance. Le point de calibrage moyen est établi avec un poids égal à la moitié du poids de calibrage entier sur la balance. Le point de calibrage zéro est établi sans aucun poids sur la balance. Les points d'étalonnage complet et d'étalonnage intermédiaire peuvent être modifiés par l'utilisateur pendant la procédure d'étalonnage.

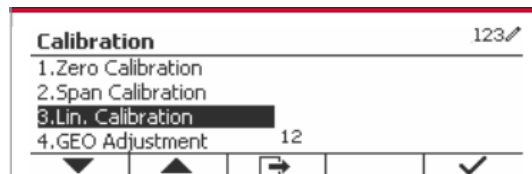
#### Procédure de calibrage:

Appuyer longuement sur le bouton  pour entrer dans le Menu principal.



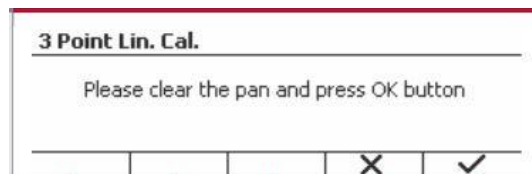
Appuyer sur la touche douce correspondant à l'icône ✓ pour entrer dans le sous menu de calibrage.

Défiler le calibrage de linéarité en utilisant la touche douce correspondant à l'icône ▼.



Appuyer sur la touche douce correspondant à l'icône ✓ pour initier un calibrage de linéarité.

Retirer le plateau et appuyer ensuite sur la touche correspondante à l'icône ✓.



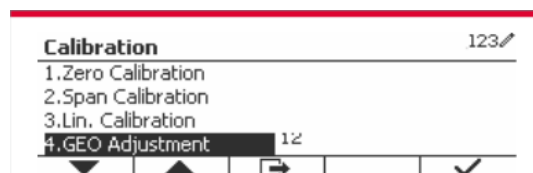
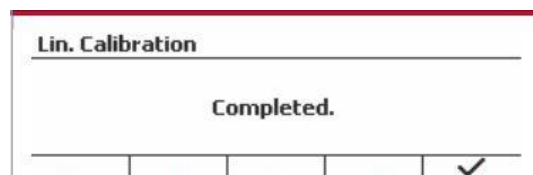
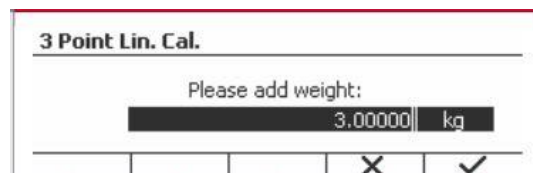
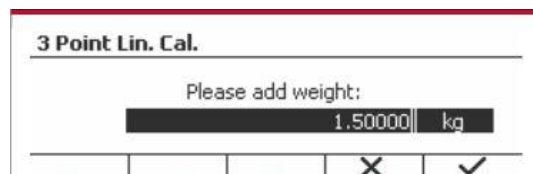
Placer une masse de calibrage du poids spécifié sur le plateau et appuyer sur la touche douce correspondant à l'icône ✓ pour la confirmation. Pour changer à un point de calibrage différent, entrer la valeur désirée, et placer ensuite le poids correspondant au plateau pour le calibrage.

Placer une masse de calibrage sur le plateau et appuyer sur la touche douce correspondant à l'icône ✓ pour la confirmation. Pour changer à un point de calibrage différent, entrer la valeur désirée, et placer ensuite le poids correspondant au plateau pour le calibrage.

Le message « Effectué » sera affiché sur l'écran.

Quitter le calibrage de linéarité en appuyant sur la touche douce correspondant à l'icône ✓.

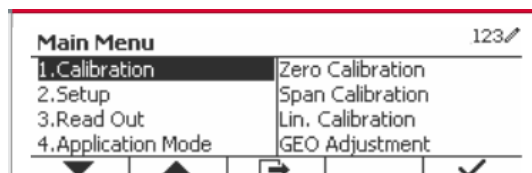
Pour retourner au menu principal, appuyer sur la touche douce correspondante à l'icône ↩.



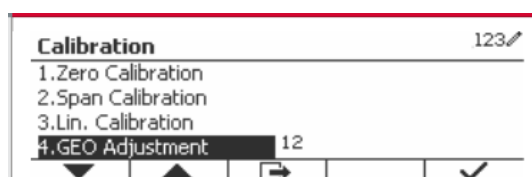
### 3.3.4 Réglage de GEO

Régler le facteur GEO correspondant à votre position. Les codes GEO sont numérotés de 0-31.

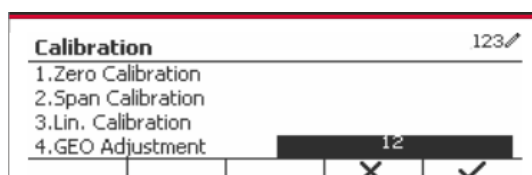
Appuyer longuement sur le bouton **User Menu** pour entrer dans le Menu principal. Sélectionner le calibrage d'élément du menu en appuyant sur la touche douce correspondant à l'icône ✓.



Défiler le réglage GEO en utilisant la touche douce correspondant à l'icône ▼.



Appuyer sur la touche douce correspondant à l'icône ✓ pour modifier la valeur GEO. Appuyer sur le bouton **On/CLR Off** et saisir la valeur souhaitée en utilisant le clavier alphanumérique. Après la modification, appuyer sur la touche douce correspondant à l'icône ↩ pour quitter le menu.



**Remarque:** Consulter le tableau 9-4 pour les valeurs GEO.

## 3.4 Réglage de menu

Lorsque l'indicateur se connecte à une échelle de base pour la première fois, entrer dans ce menu pour régler l'unité de capacité, la plage, la capacité et la graduation. Les réglages par défaut sont **gras**.

Réglage	Options
Capacité de l'unité	g, <b>kg</b> , t (Metric Tonne), lb, ton (Short Ton)
Plage	<b>Unique</b> , Double
> 1 < Capacité	1-999999
> 1 < Graduation	0,0001~100
> 2 < Capacité	1-999999
> 2 < Graduation	0,0001~100
Langue	<b>Anglais</b> , Français, Allemand, Italien, Espagnol, Chinois, Japonais, Coréen, Russe, Polonais
Alimentation zéro	Arrêt, <b>Marche</b>
Alimentation Unité	<b>Auto</b> , kg, lb, g, oz, lb:oz, t, ton, c
Bip de touche	Arrêt, <b>Marche</b>
Décompte de transaction	Arrêt, <b>Marche</b>
<i>Transaction suivante</i>	<i>1-9999999</i>
Type E/S	<b>Ouvert</b> , fermé
Déclenchement de l'entrée 1	<b>Poussez</b> , Poussez et relâchez
Déclenchement de l'entrée 2	<b>Poussez</b> , Poussez et relâchez
Réinitialiser	

### 3.4.1 Capacité de l'unité

Sélectionner l'unité utilisée pour le calibrage.

**Kg**  
t (Metric Tonne)  
lb  
ton (Short Ton)  
g

### 3.4.2 Plage

Régler le numéro des plages de pesage.

Les terminaux TD52 pourraient être configurés pour utiliser une plage unique ou double. Chaque plage pourrait attribuer sa propre graduation. Si la plage double est sélectionnée, la graduation changera lorsque le poids atteint la plage seconde.

Lorsque la portée **unique** est sélectionnée, les paramètres supplémentaires disponibles sont:

- >|1|< Capacité
- >|1|< Graduation

Lorsque **Double** plage est sélectionnée, les fonctions de terminal avec deux plages, chacune dotée de sa propre capacité et de sa graduation. Outre les paramètres de graduation et de capacité de la plage 1, les deux paramètres suivants sont disponibles:

- >|2|< Capacité
- >|2|< Graduation

### 3.4.3 Capacité

Régler la capacité d'échelle à partir de 1 à 999999.

>|1|< Capacité

Spécifier la capacité de poids pour le plage 1. Si la plage **Unique** est activée, cela sera la capacité de l'échelle. Si la plage **Double** est activée, cela sera la première plage.

>|2|< Capacité

Spécifier la capacité de poids pour le plage 2. Si la plage **Double** est activée, cela sera la capacité de la balance et cela doit être supérieur à une capacité de >|1|<. Si la plage **Unique** est activée, ce paramètre ne sera pas affichée.

### 3.4.4 Graduation

Régler la lisibilité d'échelle à partir de 0,0001 à 100.

>|1|<Graduation

Spécifier la graduation pour la plage de pesage 1. Si la plage **Unique** est activée, ce sera la graduation pour la plage de pesage entière de la balance. Si la plage **Double** est activée, ce sera la graduation utilisée dans la plage inférieure.

>|2|<Graduation

Spécifier la graduation pour la plage 2. Si la plage **Double** est activée, ce sera la graduation utilisée pour la plage de second pesage de la balance. Si la plage **Unique** est activée, ce paramètre ne sera pas affichée.

**REMARQUE:** Les réglages de graduation sont limitées aux valeurs des capacités divisées par 600 à la capacité divisée par 75000. Cependant, tous les réglages ne sont pas disponibles pour chaque capacité.

### 3.4.5 Langue

Régler l'affichage de langue pour les menus et les messages affichés.

**English**  
 Deutsch  
 Français  
 Italiano  
 Polski  
 Spanish  
 한국  
 中文  
 日本語

### 3.4.6 Étalonnage du zéro

Mettre la balance lors de l'alimentation.

Lorsque la fonction de mise à zéro est désactivée, l'utilisateur effectue l'opération de tare. Le terminal réutilisera la valeur de la tare après le redémarrage du terminal.

Arrêt = désactivé.  
**Marche** = Activé

### 3.4.7 Alimentation de l'unité

Régler l'unité qui sera affichée à l'alimentation.

**Automatique**  
 g  
 kg  
 lb  
 oz  
 lb:oz  
 t (Metric Tonne)  
 Ton (Short Ton)

### 3.4.8 Bip de touche

Régler la sonnerie de touche lorsqu'elle est appuyée.

Arrêt = aucun son

**Marche** = son

### 3.4.9 Comptoir de transaction

Le comptoir de transaction est un comptoir à sept chiffre qui suit les transactions totales. Lorsque la valeur atteint 9,999,999, la transaction suivante cause un tour de 0000001.

Arrêt = le comptoir de transaction n'augmentera.

**Marche** = le comptoir de transaction augmentera l'élément du menu supplémentaire à la transaction suivante disponible.

**REMARQUE** : si le compteur de transactions est sur ON, le nombre augmentera lorsque vous appuierez sur la touche d'impression.

#### 3.4.9.1 Transaction suivante

La valeur de la transaction suivante s'affiche dans le champ de transaction suivant.

### 3.4.10 Type E/S

Réglez l'état de la sortie relais.

Ouvert = L'état initial de la sortie relais est normalement ouvert.

Fermé = L'état initial de la sortie relais est normalement fermé.

### 3.4.11 Déclenchement de l'entrée 1

Réglez le signal de déclenchement de l'entrée 1.

**Poussez** = chaque pression déclenchera l'entrée une fois.

Poussez et relâchez = pousser et maintenir déclenchera l'entrée une fois, relâcher déclenchera l'entrée à nouveau.

Scénarios d'application : Appuyez et maintenez -> Pause ; Relâchez -> Reprise.

### 3.4.12 Déclenchement de l'entrée 2

Réglez le signal de déclenchement de l'entrée 2.

**Poussez** = chaque pression déclenchera l'entrée une fois.

Poussez et relâchez = pousser et maintenir déclenchera l'entrée une fois, relâcher déclenchera l'entrée à nouveau.

Scénarios d'application : Appuyez et maintenez -> Pause ; Relâchez -> Reprise.

### 3.4.13 Réinitialiser

Réinitialiser le menu de réglage aux défauts d'usine (excepté la plage, la capacité et la graduation).

**Non** = non réinitialiser

Oui = réinitialiser

**REMARQUE**: Si le commutateur de sécurité est réglé sur MARCHE, l'unité de capacité, la capacité de plage, la graduation et les réglages de mise à zéro sont réinitialisés.

## 3.5 Readout Menu

Entrer ce menu pour personnaliser la fonctionnalité d'affichage. Les réglages par défaut sont **gras**.

Lecture	Options
<b>Stabilité</b>	0,5d, 1d, 2d.
<b>Plage zéro</b>	+/-2%, +/-100%
<b>Niveau de filtre</b>	Faible, <b>Moyen</b> , Élevé
<b>Mise à zéro automatique</b>	Arrêt, <b>0,5d</b> , 1d, 3d
<b>Rétro éclairage</b>	Arrêt, 2s, <b>10s</b> , 1min, 2min, 5min, 10min, Toujours activé
<b>Luminosité</b>	Faible, <b>Moyenne</b> , Élevée
<b>Écran de veille</b>	Arrêt, <b>5min</b> , 10min, 30min
<b>Icône d'écran de veille</b>	<b>Heure</b> , OHAUS
<b>Arrêt auto</b>	<b>Arrêt</b> , 5min, 10min, 30min
<b>Réglage du contraste</b>	1, 2, <b>3</b> , 4, 5
<b>En haut de la fenêtre</b>	<b>Date et heure</b> , Nom de l'utilisateur, capacité et diplôme
<b>Réinitialiser</b>	

### 3.5.1 Stabilité

Régler le degré de lecture capable de varier avant que le symbole de stabilité ne s'éteigne.

- 0,5d = division d'échelle 0,5
- 1d** = division d'échelle 1
- 2d** = division d'échelle 2
- 5d** = division d'échelle 5

### 3.5.2 Plage zéro

Régler le pourcentage de la capacité d'échelle capable d'être mis à zéro.

- 2%
- 100%**

**REMARQUE:** Le réglage est forcé et verrouillé à 2% lorsque le commutateur de sécurité est réglé à la position verrouillé.

### 3.5.3 Niveau de filtre

Régler la quantité du signal de filtrage.

- Faible = accélère le temps de stabilisation avec moins de stabilité.
- Moyen** = temps de stabilisation normale avec la stabilité normale.
- Élevé = réduit le temps de stabilisation avec moins de stabilité.

### 3.5.4 Mise à zéro automatique

Régler la fonctionnalité de mise à zéro automatique

- ARRET = Désactiver
- 0,5division** = l'affichage restera à zéro jusqu'à ce qu'un changement de division 0,5 par seconde soit dépassé.
- 1d = l'affichage restera à zéro jusqu'à ce qu'un changement de division 1 par seconde soit dépassé.
- 3d = l'affichage restera à zéro jusqu'à ce qu'un changement de division 3 par seconde soit dépassé.

### 3.5.5 Auto Dim

Régler la fonctionnalité d'affichage de rétro éclairage

Réglages



2 s	= le rétro éclairage s'éteint après 2 secondes d'inactivité.
<b>10 s</b>	= le rétro éclairage s'éteint après 10 secondes d'inactivité.
1 min	= le rétro éclairage s'éteint après 1 minute d'inactivité.
2 min	= le rétro éclairage s'éteint après 2 minute d'inactivité.
5 min	= le rétro éclairage s'éteint après 5 minute d'inactivité.
10 min	= le rétro éclairage s'éteint après 10 minute d'inactivité.
Toujours activé	
Arrêt	

### 3.5.6 Luminosité

Permet de régler la luminosité du rétroéclairage de l'écran LCD : Faible, **Moyenne**, Élevée.

### 3.5.7 Écran de veille

Régler l'écran de veille est activé une fois que la période de temps est sélectionné.

Arrêt	= Désactivé
<b>5 min</b>	= l'écran de veille est activée après 5 minutes.
10 min	= l'écran de veille est activée après 10 minutes.
30 min	= l'écran de veille est activée après 30 minutes.

### 3.5.8 Icône de l'économiseur d'écran

Définit l'icône de l'économiseur d'écran.

**Heure** = L'heure apparaît lorsque l'écran est en mode économiseur d'écran.

**OHAUS** = Les caractères OHAUS apparaissent lorsque l'écran est en mode économiseur d'écran.

### 3.5.9 Arrêt auto

Régler l'affichage pour qu'il entre dans le mode de veille après avoir sélectionné la période de temps.

<b>Arrêt</b>	= Désactivé
5 min	= l'affichage entre en mode de veille après 5 minutes.
10 min	= l'affichage entre en mode de veille après 10 minutes.
30 min	= l'affichage entre en mode de veille après 30 minutes.

### 3.5.10 Régler le Contraste

Régler le degré de contraste de l'affichage.

- 1
- 2
- 3**
- 4
- 5

### 3.5.11 Fenêtre sur le dessus

Sélectionnez l'une des trois options à définir dans la fenêtre supérieure.

#### **Date et heure**

Nom d'utilisateur

Capacité & Graduation

**REMARQUE** : Le réglage est forcé et verrouillé sur Capacité & Graduation lorsque le commutateur de sécurité est en position verrouillée.


### 3.5.12 Réinitialiser


Réinitialiser tous les réglages aux réglages d'usine par défaut.


Oui	= Réinitialiser
<b>Non</b>	= ne pas réinitialiser

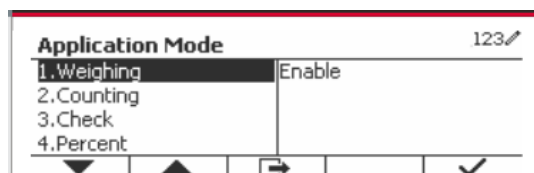
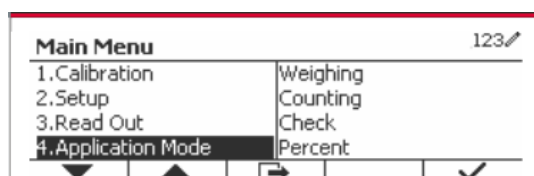
**REMARQUE**: Si le commutateur de sécurité est réglé sur MARCHE, la stabilité, la plage zéro, le niveau de filtre et les réglages de mise à zéro ne sont pas réinitialisés.

### 3.6 I/O discret

Appuyer longuement sur le bouton  pour entrer dans le Menu principal.

Sélectionner le mode d'application en appuyant sur la touche douce correspondant à l'icône .

Appuyer sur la touche douce correspondant à l'icône  pour entrer dans le mode d'application du sous menu.



#### Activer

Le mode d'application actuel sélectionné ne peut pas être éteint.

Le réglage I/O discret autorise la configuration de 2 entrées et de 4 sorties en fonction du mode d'application différent.

#### Réinitialiser

Si la réinitialisation est sélectionnée et confirmée, la valeur du sous menu est réglé par défaut.

Pour des détails supplémentaires, consulter le tableau suivant.

Mode d'application & I/O discret	Options (gras est par défaut)	
Pesage	Activer	<b>Marche</b> , Arrêt
	Entrée discrète 1	<b>Arrêt</b> , Zéro, Tare, Nettoyer Tare, Imprimer, Unité, Accumuler
	Entrée discrète 2	<b>Arrêt</b> , Zéro, Tare, Nettoyer Tare, Imprimer, Unité, Accumuler
	Entrée discrète 1	<b>Arrêt</b> , Surcharge, Sous charge, Zéro
	Entrée discrète 2	<b>Arrêt</b> , Surcharge, Sous charge, Zéro
	Entrée discrète 3	<b>Arrêt</b> , Surcharge, Sous charge, Zéro
	Entrée discrète 4	<b>Arrêt</b> , Surcharge, Sous charge, Zéro
Décompte	Activer	<b>Marche</b> , Arrêt
	Entrée discrète 1	<b>Arrêt</b> , Zéro, Tare, Nettoyer Tare, Imprimer, Unité, Accumuler
	Entrée discrète 2	<b>Arrêt</b> , Zéro, Tare, Nettoyer Tare, Imprimer, Unité, Accumuler
	Entrée discrète 1	<b>Arrêt</b> , Surcharge, Sous charge, Zéro
	Entrée discrète 2	<b>Arrêt</b> , Surcharge, Sous charge, Zéro
	Entrée discrète 3	<b>Arrêt</b> , Surcharge, Sous charge, Zéro
	Entrée discrète 4	<b>Arrêt</b> , Surcharge, Sous charge, Zéro
Vérifier	Activer	<b>Marche</b> , Arrêt
	Entrée discrète 1	<b>Arrêt</b> , Zéro, Tare, Nettoyer Tare, Imprimer, Unité, Accumuler
	Entrée discrète 2	<b>Arrêt</b> , Zéro, Tare, Nettoyer Tare, Imprimer, Unité, Accumuler
	Entrée discrète 1	<b>Arrêt</b> , Sous, Sur, Accepter, Sous/Sur, Surcharge, Sous charge, Zéro
	Entrée discrète 2	<b>Arrêt</b> , Sous, Sur, Accepter, Sous/Sur, Surcharge, Sous charge, Zéro
	Entrée discrète 3	<b>Arrêt</b> , Sous, Sur, Accepter, Sous/Sur, Surcharge, Sous charge, Zéro
	Entrée discrète 4	<b>Arrêt</b> , Sous, Sur, Accepter, Sous/Sur, Surcharge, Sous charge, Zéro

Mode d'application & I/O discret	Options (gras est par défaut)	
Pourcent	Activer	<b>Marche</b> , Arrêt
Dynamique	Activer	<b>Marche</b> , Arrêt
	Entrée discrète 1	<b>Arrêt</b> , Zéro, Tare, Nettoyer Tare, Imprimer, Démarrer, Réinitialiser
	Entrée discrète 2	<b>Arrêt</b> , Zéro, Tare, Nettoyer Tare, Imprimer, Démarrer, Réinitialiser
	Entrée discrète 1	<b>Arrêt</b> , Surcharge, Sous charge, Zéro
	Entrée discrète 2	<b>Arrêt</b> , Surcharge, Sous charge, Zéro
	Entrée discrète 3	<b>Arrêt</b> , Surcharge, Sous charge, Zéro
	Entrée discrète 4	<b>Arrêt</b> , Surcharge, Sous charge, Zéro
Remplissage	Activer	<b>Marche</b> , Arrêt
	Entrée discrète1	<b>Arrêt</b> , Zéro, Tare, Effacer Tare, Imprimer, Démarrer / Arrêter, Pause / Continuer
	Entrée discrète2	<b>Arrêt</b> , Zéro, Tare, Effacer Tare, Imprimer, Démarrer / Arrêter, Pause / Continuer
	Sortie discrète1	<b>Arrêt</b> , SP1, SP2, SP3, SP4, Alarme, Zéro
	Sortie discrète2	<b>Arrêt</b> , SP1, SP2, SP3, SP4, Alarme, Zéro
	Sortie discrète3	<b>Arrêt</b> , SP1, SP2, SP3, SP4, Alarme, Zéro
	Sortie discrète 4	<b>Arrêt</b> , SP1, SP2, SP3, SP4, Alarme, Zéro
Réinitialiser		

## 3.7 Menu d'unité

Entrer dans le menu pour activer les unités désirées. Les réglages par défaut sont **gras**.

**REMARQUE:** En raison des lois nationales, l'indicateur ne pourrait pas inclure certaines des unités de mesure listées ci-dessous. Si le commutateur de sécurité est réglé sur Marche, les unités sont verrouillées à leur réglage actuel.

### 3.7.1 Gramme (g)

Régler le statut

Arrêt = Désactivé  
**Marche** = Activé

### 3.7.2 Kilogramme (kg)

Régler le statut

Arrêt = Désactivé  
**Marche** = Activé

### 3.7.3 Pound (lb)

Régler le statut

Arrêt = Désactivé  
**Marche** = Activé

### 3.7.4 Ounce (oz)

Régler le statut

Arrêt = Désactivé  
**Marche** = Activé

### 3.7.5 Pound: Ounce (lb: oz)

Régler le statut

Arrêt = Désactivé  
Marche = Activé

### 3.7.6 Tonne (Metric Tonne)

Régler le statut

Arrêt = Désactivé  
Marche = Activé

### 3.7.7 Ton (Short Ton)

Régler le statut

Arrêt = Désactivé  
Marche = Activé

### 3.7.8 Capacité de l'unité (c)

Utiliser l'unité ordinaire pour afficher le poids dans une unité alternative de mesure. L'unité ordinaire est définie en utilisant un facteur de conversion, dans lequel le facteur de conversion est le numéro des unités ordinaires par gramme exprimé en notation scientifique (Facteur x 10<sup>Exposant</sup>).

#### Facteur

Régler le facteur de conversion en utilisant le clavier numérique.

Les réglages de 0,1000000 à 1,9999999 sont disponibles. Le réglage par défaut est 1,0.

#### Exposant

Régler le facteur multiplicateur

-3 = diviser le facteur par 1000 ( $1 \times 10^{-3}$ )  
-2 = diviser le facteur par 100 ( $1 \times 10^{-2}$ )  
-1 = diviser le facteur par 10 ( $1 \times 10^{-1}$ )  
0 = multiplier le facteur par 1 ( $1 \times 10^0$ )  
1 = multiplier le facteur par 10 ( $1 \times 10^1$ )  
2 = multiplier le facteur par 100 ( $1 \times 10^2$ )

#### Chiffre le moins important (LSD)

Régler la graduation

Les réglages de 0,5, 1, 2, 5, 10, 100 sont disponibles.

Le nom d'unité ordinaire pourrait être personnalisé à jusqu'à 3 caractères.

**Remarque:** L'unité ordinaire est verrouillée à la position Arrêt lorsque le commutateur de sécurité est réglé à la position verrouillé.

L'unité ordinaire n'est pas disponible lorsque la plage est réglée sur Double.

Régler le statut

Arrêt = Désactivé  
Marche = Activé

## 3.8 Menu GLP/GMP

Entrez dans ce menu pour définir les données relatives aux bonnes pratiques de laboratoire (BPL) ou aux bonnes pratiques de fabrication (BPF).

### 3.8.1 Format de date

Régler le format de date.

MM/JJ/AAAA = Mois.Jour.Année

JJ/MM/AAAA = Jour.Mois.Année

AAAA/MM/JJ = Année.Mois.Jour

### 3.8.2 Date

Régler la date.

00 à 9999 = position de l'année

01 à 12 = position du mois

01 à 31 = position du jour

Se référer à la section 3.2 Menu de navigation pour entrer dans les réglages.

### 3.8.3 Format de date

Régler le format de l'heure.

24Hr = .24 Format d'heure

12Hr = .12 Format d'heure

### 3.8.4 Heure

Régler l'heure

Format de 24 heures

00 à 23 = position de l'heure

00 à 59 = position de minute

### 3.8.5 ID du projet

Régler le projet d'identification.

Se référer à la section 3.2 Menu de navigation pour entrer dans les réglages.

### 3.8.6 ID de balance

Régler le projet d'identification.

Se référer à la section 3.2 Menu de navigation pour entrer dans les réglages.

### 3.8.7 Réinitialiser

Si la réinitialisation est sélectionnée et confirmée, la valeur du sous menu est réglé par défaut.

## 3.9 Communication

Entrer dans ce menu pour définir les méthodes de communication externe et régler les paramètres d'impression.

Les données pourraient être lues sur une imprimante ou sur un PC.

Les réglages d'usine par défaut s'affichent en **gras**.

### 3.9.1 Configuration RS232/2nd RS232

Communication		Options (gras est par défaut)		
RS232/2 <sup>nd</sup> RS232	Configuration	Taux de bauds	300, 600, 1200, 2400, 4800, <b>9600</b> , 19200, 38400, 57600	
		Parité	7 Pair, 7 Impair, 7 Aucun, <b>8 Aucun</b>	
		Bits d'arrêt	<b>1 bit</b> , 2 bit	
		Salutations	<b>Aucun</b> , Xon/Xoff, Matériel	
		Alt Imprimer CMD	'a' ~ 'z', 'A' ~ 'Z', <b>P</b>	
		Alt tare CMD	'a' ~ 'z', 'A' ~ 'Z', <b>T</b>	
		Alt zéro CMD	'a' ~ 'z', 'A' ~ 'Z', <b>Z</b>	
		Réinitialiser	<b>Non</b> /Oui	
	Réglage d'impression	Affectation	<b>Demande</b>	
			Stable uniquement	<b>Arrêt</b> , Marche(LFT force uniquement)
			<b>Stable auto en marche</b>	
			Mode	<b>Charge</b> , Charge et zéro
			<b>Acceptation auto activée</b>	
			<b>Intervalle</b>	
			Heure	<b>1~50000</b>
			<b>MT-Continu</b>	
			<b>OH-Continu</b>	
			Lien vers	<b>Off</b> , Simple, Ordinaire 1, Ordinaire 2, Ordinaire 3, Ordinaire 4, ZEBRA
			<b>ST-Continu</b>	
			<b>SICS</b>	
<b>3835</b>				
<b>Balance de référence</b>				
Option d'impression	<b>PC</b> , SF40A, ZEBRA			
Imprimer les données d'étalonnage	<b>Arrêt</b> , Marche			
Sélectionner le modèle	<b>Simple</b> , Ordinaire 1, Ordinaire 2, Ordinaire 3, Ordinaire 4, ZEBRA			
Modifier le modèle	Champ 1~ champ 50			
Modifier la chaîne	Chaîne 1~ Chaîne 20			
Réinitialiser				

#### 3.9.1.1 Taux de bauds

Régler le taux de bauds (bits par seconde).

300  
600  
1200  
2400

4800  
**9600**  
 19200

### 3.9.1.2 Parité

Régler les bits de données et la parité.

7 PAIR = 7 données de bits, parité paire  
 7 IMPAIR = 7 données de bits, parité paire  
 7 AUCUN = 7 données de bit, aucune parité  
**8 AUCUN = 8 données de bit, aucune parité**

### 3.9.1.3 Bits d'arrêt

Régler les bits d'arrêt

**1 BIT**  
 2 BIT

### 3.9.1.4 Salutation

Régler la méthode de contrôle du flux.

**AUCUN = Pas de salutation**  
 XON-XOFF = XON/XOFF salutations  
 MATERIEL = Salutation matérielle (Menu COM1 uniquement)

### 3.9.1.5 Commande d'impression alternatif

Régler le caractère de la commande alternative pour l'impression.

Les réglages de A (a) à Z (z) sont disponibles. Le réglage par défaut est **P**.

### 3.9.1.6 Commande de tare alternative

Régler le caractère de la commande alternative pour la tare.

Les réglages de A (a) à Z (z) sont disponibles. Le réglage par défaut est **T**.

### 3.9.1.7 Commande de zéro alternatif

Régler le caractère de la commande alternative pour zéro.

Les réglages de A (a) à Z (z) sont disponibles. Le réglage par défaut est **Z**.

### 3.9.1.8 Réinitialiser

Réinitialiser tous les réglages aux réglages d'usine par défaut.

## 3.9.2 Réglage d'impression de RS232/2nd RS232

### 3.9.2.1 Demande

Si **Demande** est sélectionnée, le sous menu **Stable uniquement** s'affiche.

Régler le critère d'impression.

**Arrêt** = Les valeurs sont imprimées immédiatement sans tenir compte de la stabilité.  
**Marche** = Les valeurs imprimées sont uniquement imprimés lorsque les critères de stabilité sont respectés.

**Remarque:** Pour des informations détaillées, veuillez consulter la section 5.3 relative à l'impression.

### 3.9.2.2 Stable auto en marche

Si **Stable auto en marche** est sélectionnée, le **Mode** s'affiche.

Régler le mode d'impression.

**Charge** = Imprime lorsque la charge affichée est stable..  
**Charge et zéro** = Imprime lorsque la lecture de la charge affichée et zéro est stable.

### 3.9.2.3 Acceptation auto en marche

Si **Acceptation auto en marche** est sélectionné et le mode de pesage est **Vérifier**, les valeurs seront imprimées lorsque le poids est accepté.

**ACCEPTER** = L'impression est effectuée à chaque fois que l'affichage est dans accepter la vérification du poids avec les critères de stabilité et de plage respectés.

### 3.9.2.4 Intervalle

Si **Intervalle** est sélectionnée, le sous menu **Heure** s'affiche.

IINTERVALLE = Les impressions surviennent dans l'intervalle de temps défini.

L'intervalle de temps pourrait être réglé à travers le clavier numérique. Les réglages de 1 à 3600 secondes sont disponibles. Le défaut est 1. Les impressions surviennent dans l'intervalle de temps défini.

### 3.9.2.5 MT-Continu

Si **MT-Continu** est sélectionné, l'impression sera en format **MT-Continu**.

CONTINU = les impressions continuent normalement.

**Remarque:** Se référer à l'annexe A pour le format **MT-Continu**.

**Somme de contrôle**  
**Off =désactivée**  
 On = activée

### 3.9.2.6 OH-Continu

Si **OH-Continu** est sélectionné, l'impression sera en format **OH-Continu**.

Le sous-menu Lien vers apparaît. La valeur de Lien vers peut être réglée sur **Off**, Simple, Ordinaire 1, Ordinaire 2, Ordinaire 3, Ordinaire 4, ZEBRA.

**Remarque :** Voir la section 5.5 pour le format **OH-Continu**. Si la sortie du modèle est supérieure à 10 caractères, l'impression sera forcée à 1 par seconde.

CONTINU = les impressions continuent normalement.

### 3.9.2.7 ST-Continu

Si l'option **ST-Continu** est sélectionnée, la sortie se fera au format ST-Continu.

### 3.9.2.8 SICS

**ARRET** = désactive la commande MT-SICS  
**MARCHE** = active la commande MT-SICS

**Remarque:** Se référer à l'annexe B pour les commandes **SICS**.

### 3.9.2.9 3835

Si 3835 est sélectionné, la sortie sera au format 3835. Veuillez vous référer à l'annexe C pour plus de détails.

### 3.9.2.10 Balance de référence

**ARRET** = Ne pas connecter à la balance de référence  
**ARRET** = connecter à la balance de référence

**Remarque:** Utiliser une balance de référence pour effectuer l'échantillonnage avec une balance de résolution élevée dans le mode de décompte. S'assurer que la balance est déjà activée avant de connecter le nouveau Indicateur TD52.

### 3.9.2.11 Option d'impression

Définissez le mode d'impression.

**PC** = transférer le résultat vers un ordinateur.  
**SF40A** = imprimer le résultat via une imprimante SF40A.  
**ZEBRA** = imprimer le résultat via une imprimante ZEBRA.

### 3.9.2.12 Imprimer les données d'étalonnage

Définissez la fonctionnalité d'impression automatique des données d'étalonnage.

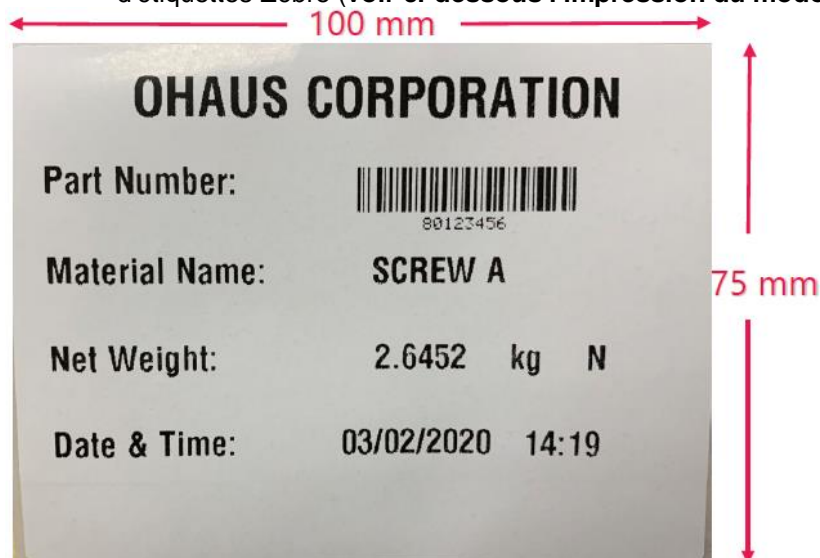
**ARRÊT** = désactivé  
**MARCHE** = activé



### 3.9.2.13 Sélectionner le modèle

Ce sous menu est utilisé pour définir le format des données de sortie d'une imprimante ou d'un ordinateur.

- Simple** = imprime uniquement le résultat et l'unité
- Ordinaire 1 = format de sortie personnalisé. Si non personnalisé, le modèle simple sera utilisé
- Ordinaire 2 = format de sortie personnalisé. Si non personnalisé, le modèle simple sera utilisé
- Ordinaire 3 = format de sortie personnalisé. Si non personnalisé, le modèle simple sera utilisé
- Ordinaire 4 = format de sortie personnalisé. Si non personnalisé, le modèle simple sera utilisé
- ZEBRA = format de sortie personnalisé. Le modèle par défaut est celui de l'imprimante d'étiquettes Zèbre (**voir ci-dessous l'impression du modèle Zèbre**).

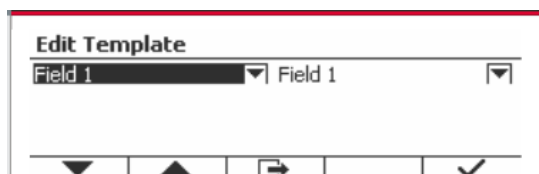


### 3.9.2.14 Modifier le modèle

Ce sous menu est utilisé pour modifier le modèle d'impression actuel. Chaque modèle supporte jusqu'à 50 champs de données pour définir le format de sortie des données.

Sélectionner un numéro de chaîne dans la première boîte de sélection et ensuite à toute autre donnée existence de afin que cette chaîne s'affiche dans la boîte de seconde entrée. A l'aide des touches alphanumériques, entrer ou modifier les caractères à utiliser comme chaîne sélectionnée.

Pour formater un modèle, sélectionner premièrement le numéro de champ (de 1 à 50) dans la première boîte de sélection, ensuite sélectionner l'élément pour ce champ dans la deuxième boîte de sélection. A l'aide de cette méthode, un modèle de plus de 50 champs pourrait être créé. Pour terminer un modèle, un champ de Fin de modèle doit être inclus. Tous les champs après le champ de fin de modèle seront ignorés.



Élément	Longueur
3 espaces	3
10 espaces	10
15 espaces	15
Date	10
Date d'expiration	10
Remarque	Non fixe, Jusqu'à 30
Poids affiché	23
Fin de modèle	0
Poids brut	23
Nom d'utilisateur	Jusqu'à 31
Poids net	23
Nouvelle ligne (<CR><LF>)	2
Information	Non fixe
ID du projet	Jusqu'à 40
Numéro de série	10
ID d'échelle	Jusqu'à 40
Résultat	23 ou 29(en cours de vérification)
Mode	Jusqu'à 14
PN	Jusqu'à 30
Statut d'entrée	2(00)
ID de transaction	7

Élément	Longueur
Chaîne 1	Non fixe, jusqu'à 40
Chaîne 2	Non fixe, jusqu'à 40
Chaîne 3	Non fixe, jusqu'à 40
Chaîne 4	Non fixe, jusqu'à 40
Chaîne 5	Non fixe, jusqu'à 40
Chaîne 6	Non fixe, jusqu'à 40
Chaîne 7	Non fixe, jusqu'à 40
Chaîne 8	Non fixe, jusqu'à 40
Chaîne 9	Non fixe, jusqu'à 40
Chaîne 10	Non fixe, jusqu'à 40
Chaîne 11	Non fixe, jusqu'à 40
Chaîne 12	Non fixe, jusqu'à 40
Chaîne 13	Non fixe, jusqu'à 40
Chaîne 14	Non fixe, jusqu'à 40
Chaîne 15	Non fixe, jusqu'à 40
Chaîne 16	Non fixe, jusqu'à 40
Chaîne 17	Non fixe, jusqu'à 40
Chaîne 18	Non fixe, jusqu'à 40
Chaîne 19	Non fixe, jusqu'à 40
Chaîne 20	Non fixe, jusqu'à 40
Poids de tare	23
Heure	5
Alibi #	6
Total	Non fixe
Nom de librairie	Non fixe, jusqu'à 30
Chiffre affiché	13
Statut de résultat	4(1111)
ID	Non fixe, jusqu'à 40

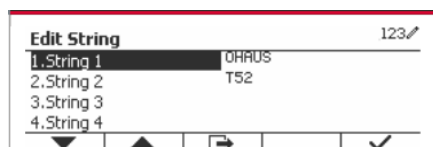
### 3.9.2.15 Modifier la chaîne

Jusqu'à 20 chaînes pourraient être modifiées en utilisant le clavier alphanumérique.

Sélectionner un numéro de chaîne dans la première boîte de sélection et ensuite à toute autre donnée existence de afin que cette chaîne s'affiche dans la boîte de seconde entrée. A l'aide des touches alphanumériques, entrer ou modifier les caractères à utiliser comme chaîne sélectionnée.

Chaîne 1 = **OHAUS** (Défaut)

Chaîne 2 = **T52** (Défaut)



### 3.9.2.16 Réinitialiser

Réinitialiser tous les réglages aux réglages d'usine par défaut.

## 3.9.3 Configuration RS485

Se référer à la configuration RS485 dans le manuel d'instruction de *Defender® 5000 RS232/RS485/Interface USB*

## 3.9.4 Configuration Ethernet

Se référer à la configuration au manuel d'instruction de l'interface Ethernet de *Defender® 5000*

### 3.9.5 Configuration Wifi

Se référer à la configuration au manuel d'instruction de l'interface de l'hôte USB *Defender® 5000*

### 3.9.6 Configuration Bluetooth

Se référer à la configuration Bluetooth dans le manuel d'instruction de l'interface de l'hôte USB *Defender® 5000*.

**Remarque** : lorsque vous sélectionnez Bluetooth, la fenêtre du code PIN ne sera affichée que dans les modes de mesure.

### 3.9.7 Configuration Analogue

Se référer à la configuration analogique dans le manuel d'instruction du kit analogique de *Defender® 5000*

## 3.10 Configuration de la maintenance

Veillez vous reporter au voyant TD52XW du manuel de réparation TD52P pour obtenir des informations du menu de Maintenance.

## 3.11 Configuration des touches de verrouillage

Ce menu est utilisé pour verrouiller l'accès à certaines touches. Lorsque vous sélectionnez ON pour une sélection, la pression de la touche associée est ignorée.

Si vous sélectionnez Verrouiller toutes les touches, vous perdez la fonction de toutes les touches.

Si vous sélectionnez Verrouiller la touche Off, vous perdez la fonction de la touche Off.

Action	Réglages disponibles (les paramètres par défaut sont indiqués en gras)
Verrouiller toutes les touches	<b>Off</b> , On
Verrouiller la touche Off	<b>Off</b> , On
Verrouiller la touche Zéro	<b>Off</b> , On
Verrouiller la touche Impression	<b>Off</b> , On
Verrouiller la touche Unité	<b>Off</b> , On
Verrouiller la touche Programme	<b>Off</b> , On
Verrouiller la touche Mode	<b>Off</b> , On
Verrouiller la touche Tare	<b>Off</b> , On
Verrouiller la touche Menu	<b>Off</b> , On
Réinitialiser	<b>Non</b> /Oui

**Remarque** : si la touche Menu a été verrouillée, veuillez vous reporter au voyant TD52XW du manuel de réparation TD52P pour obtenir des informations du menu de Maintenance.

## 4. OPERATION

La balance pourrait être configurée pour opérer dans 5 modes d'application (L'échelle peut être définie pour avoir 1 ou plusieurs modes Applications actifs). Appuyer sur le bouton **Mode** pour sélectionner l'application activée. L'application actuelle sera affichée dans le coin supérieur gauche de l'écran d'accueil.

L'indicateur TD52 comprend les applications suivantes:



Pesage



Décompte



Vérifier le poids/le décompte




Pourcent



Dynamique

### 4.1 Pesage

Utiliser cette application pour déterminer le poids des éléments dans l'unité sélectionnée de mesure.

Appuyer sur le bouton  jusqu'à ce que l'icône correspondant au **Pesage** s'affiche sur l'écran (cette application est par défaut). Appuyer sur Tare **ou** Zéro si nécessaire pour commencer.

Placer les objets sur le plateau pour afficher le poids. Une fois la lecture stable, \* s'affiche. La valeur résultante s'affiche dans l'unité active de mesure.





#### 4.1.1 Réglage d'application

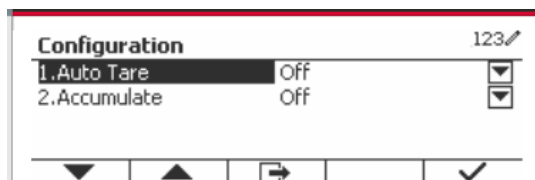
L'application pourrait être personnalisée aux différentes préférences de l'utilisateur.

Appuyer sur le bouton correspondant à l'icône  pour entrer la **Configuration**.

L'écran de **Configuration** s'affiche.

Sélectionner la liste d'élément et appuyer sur la touche douce correspondante à l'icône  pour changer le réglage comme souhaité.

Pour retourner à l'application de l'écran d'accueil, appuyer sur la touche douce correspondante à l'icône .



**Les configurations de pesage sont définis ci-dessous (défauts en Gras)**

Élément	Réglages disponibles	Commentaires
Auto Tare	Marche, <b>Arrêt</b>	Pour activer la tare automatique
Accumuler	<b>Arrêt</b> , Automatique, Manuel	Pour activer l'accumulation/le total

#### 4.1.2 Tare

##### 4.1.2.1 Tare manuelle

Pour effectuer une tare manuelle, vous pouvez suivre les étapes suivantes.

1. Placez le récipient sur la balance.
2. Appuyez sur le bouton "T" pour effectuer la tare. Si la balance fonctionne bien, la valeur affichée à l'écran est 0.
3. Placez l'objet pesé avec le récipient sur la balance pour lire la valeur de l'objet.

**REMARQUE** : Vous pouvez vérifier la valeur du poids de tare en appuyant longuement sur la touche "T".

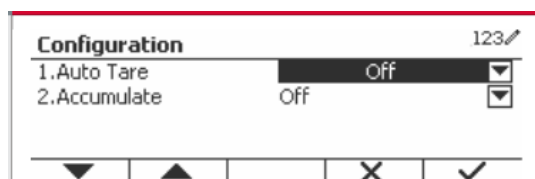
#### 4.1.2.2 Auto Tare

Régler tare automatiquement

Éteint: Auto tare est désactivé.

Marche: Le premier poids stable ( $\geq 5d$ ) sera taré comme récipient automatiquement.

Remarque: Si le commutateur de sécurité est réglé sur Auto, les unités sont verrouillées à leur réglage actuel.



#### 4.1.2.3 Suppression des valeurs de tare prédéfinies

Si les valeurs de tare sont déjà dans la balance, vous avez deux méthodes pour supprimer les valeurs de tare prédéfinies.

- Suppression des valeurs de tare prédéfinies à l'aide de la touche "T"
  1. Retirez l'objet et le récipient de la balance.
  2. Appuyez sur le bouton "T".
  3. Sélectionner la touche ✓ pour confirmer. Si la valeur de tare prédéfinie a été supprimée avec succès, la valeur affichée à l'écran est maintenant de 0.
- Suppression des valeurs de tare prédéfinies à l'aide du bouton →0←
  1. Retirez l'objet et le récipient de la balance.
  2. Appuyez sur le bouton →0←. Si la valeur de tare prédéfinie est supprimée avec succès, la valeur affichée à l'écran est maintenant 0.

#### 4.1.3 Accumulation

Pour démarrer les données de pesage **Accumuler**, placer l'objet sur le plateau et appuyer sur la touche correspondante à l'icône  $\Sigma$ . L'icône d'accumulation commence à clignoter. La charge à accumuler doit être  $\geq 10d$  et l'accumulation suivante pourrait uniquement démarrer lorsque le plateau est libéré.

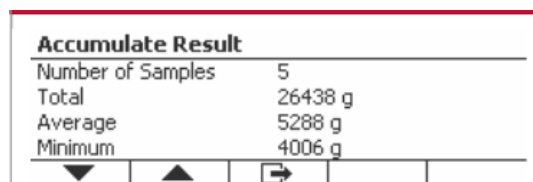
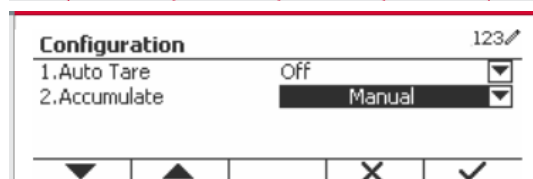
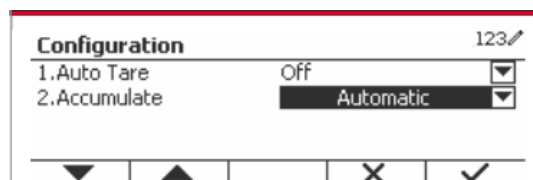
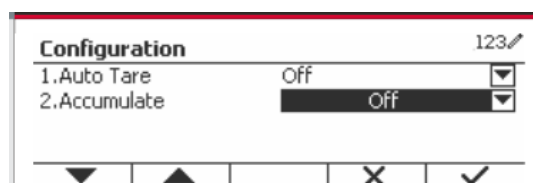
Lorsque LFT est ON (aucune limitation de ce type lorsque LFT est OFF ou LFT en ON et que le mode approuvé est OIML),


- a. Le poids brut et le poids net ne peuvent pas être accumulés en même temps - seul le poids brut ou le poids net peuvent être accumulés ;
- b. Après une pesée, le poids brut sur le plateau doit atteindre 0 avant qu'un nouvel échantillon puisse s'accumuler.


**Remarque:** L'icône d'accumulation  $\Sigma$  sera uniquement affichée si **Accumuler** est réglé sur **Manuel** et **Automatique** (voir la section 4.1.1).

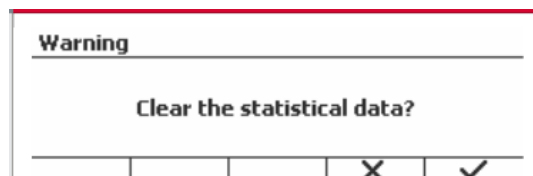
#### Visualisation des résultats de l'accumulation


Pour voir les résultats d'application, appuyer sur la touche correspondante à l'icône  $\Sigma$ . L'écran du **résultat accumuler** s'affiche.



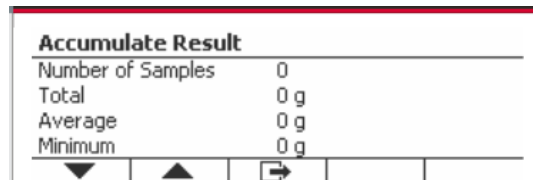
Pour effacer les résultats d'accumulation, appuyer sur le bouton .

Lorsque le message d'instruction « Effacer les données statistiques? » s'affiche, appuyer sur la touche douce correspondant à l'icône .



Pour retourner à l'écran d'accueil, appuyer sur la touche douce correspondante à l'icône .

Appuyer sur le bouton **Imprimer** pour imprimer le résultat d'accumulation.



#### 4.1.4 ID d'entrée

Appuyer sur le bouton correspondant à l'icône **ID** pour entrer dans l'écran de Configuration.

L'utilisateur pourrait appuyer sur la touche alphanumérique pour entrer le numéro d'ID. Appuyer ensuite sur la touche douce correspondant à l'icône **ID** pour confirmer l'entrée.



#### 4.1.5 Réglage d'entrée/de sortie (I/O)



Le réglage d'entrée et de sortie pourrait être personnalisé aux différentes préférences de l'utilisateur. Les réglages d'entrée et de sortie sont définis ci-dessous (défauts en **Gras**)

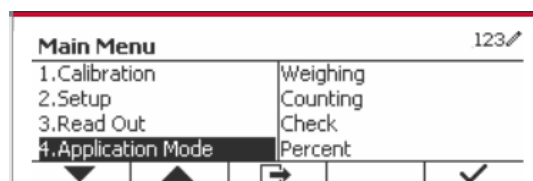
Élément	Réglages disponibles
Activer	<b>Marche</b> , Arrêt
Entrée discrète 1	<b>Arrêt</b> , Zéro, Tare, Nettoyer Tare, Imprimer, Unité, Accumuler
Entrée discrète 2	<b>Arrêt</b> , Zéro, Tare, Nettoyer Tare, Imprimer, Unité, Accumuler
Sortie discrète 1	<b>Arrêt</b> , Surcharge, Sous charge, Zéro
Sortie discrète 2	<b>Arrêt</b> , Surcharge, Sous charge, Zéro
Sortie discrète 3	<b>Arrêt</b> , Surcharge, Sous charge, Zéro
Sortie discrète 4	<b>Arrêt</b> , Surcharge, Sous charge, Zéro

**Remarque:** I/O fonctionne uniquement lorsque le tableau d'option I/O a été installé. Consulter la liste d'accessoire dans la section 9.2 pour information.

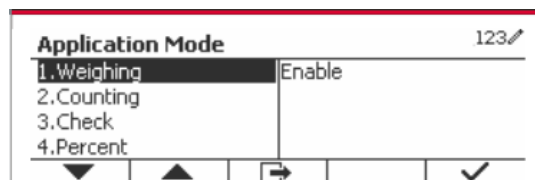
Le tableau d'option I/O fournit deux entrées isolées et quatre sorties de relais de contact sec normalement ouverts capable d'être utilisés comme pesage de processus simple.

Appuyer sur le bouton  pour entrer dans le Menu principal.

A l'aide du bouton correspondant à l'icône , défiler à travers la liste et surligner le **mode d'application**. Entrer dans ce sous menu en appuyant sur le bouton correspondant à l'icône .

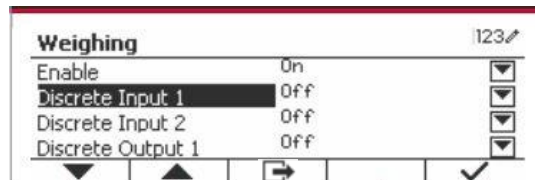


Dans le menu du mode d'application, entrer dans le sous menu du **Pesage**.



Le sous menu de pesage s'affiche.

Sélectionner la liste d'élément et appuyer sur la touche douce correspondante à l'icône ✓ pour changer le réglage comme souhaité. Après avoir terminé le réglage I/O, appuyer sur la touche douce correspondante à l'icône ↩ pour retourner à l'écran d'application principale.

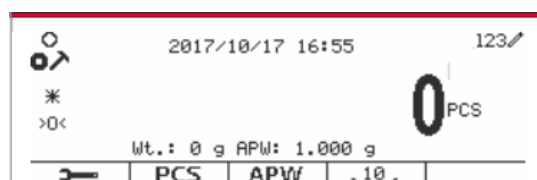


## 4.2 Décompte

Utiliser cette application pour compter les échantillons du poids uniforme.

Appuyer sur le bouton **Library Mode** jusqu'à ce que l'icône correspondant au **Décompte** s'affiche sur l'écran. Le poids de référence par défaut (ou le dernier (APW) s'affiche.

Régler la valeur APW en fonction de la section 4.2.1 et placer les objets sur le plateau pour afficher le nombre de pièces.



### 4.2.1 Régler le poids moyen des pièces (APW)

**Remarque:** Il est recommandé que l'APW soit supérieur à 1d. Si APW est entre 0.05d et 1d, un message d'avertissement sera affiché et la ligne d'information montrera 'APW est trop petit!'. Si APW est inférieur à 0.05d, un message d'erreur apparaît et la valeur APW ne peut pas être enregistrée.

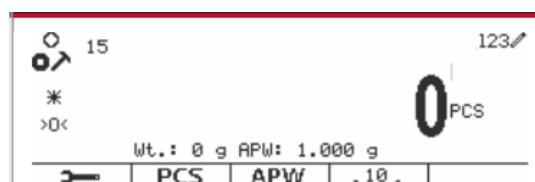
Il y a deux méthodes pour régler APW:

**REMARQUE :** L'optimisation automatique de l'APW est automatiquement désactivée si l'APW est saisi manuellement ou scanné à partir d'une étiquette.

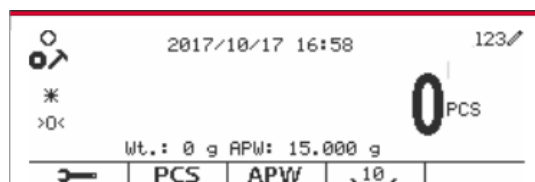
1. Saisie d'un APW connu

#### Méthode 1:


Entrer le poids de la pièce en utilisant le clavier alphanumérique.






Appuyer ensuite sur la touche douce correspondante à l'icône **APW**.

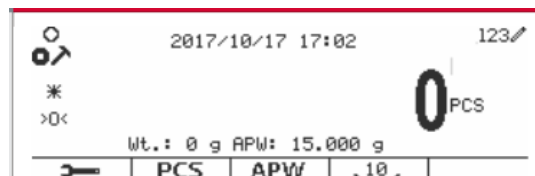
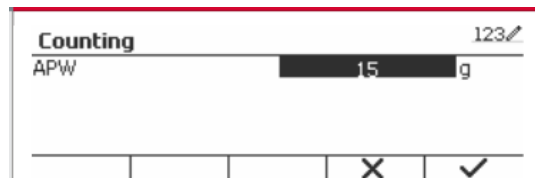
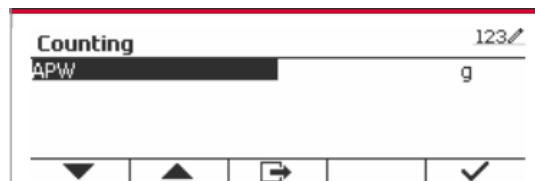


**Méthode 2:**


Alternativement, appuyer sur la touche douce correspondant à l'icône  pour entrer dans le sous menu de réglage de APW.

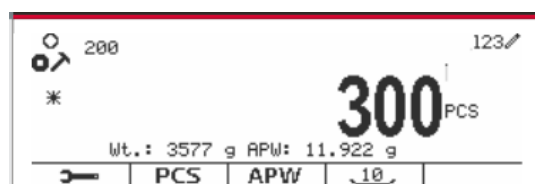
Appuyer sur la touche douce correspondant à l'icône  pour modifier la valeur APW en utilisant le clavier alphanumérique.


Après avoir modifié, appuyer sur la touche douce correspondant à l'icône  pour la confirmation, appuyer ensuite sur la touche douce correspondant à l'icône  pour quitter le sous menu.


**2. Calcul d'un APW****Méthode 1:**



Placer l'échantillon sur le plateau et entrer le numéro de pièces en utilisant le clavier alphanumérique.

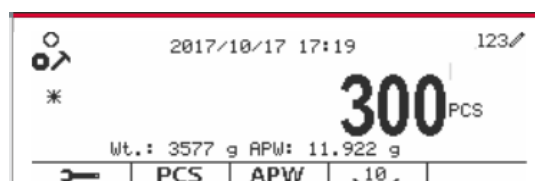
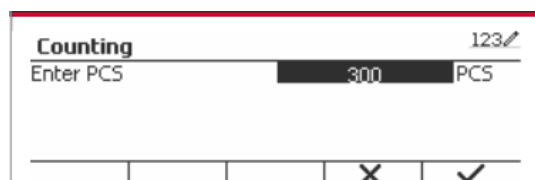
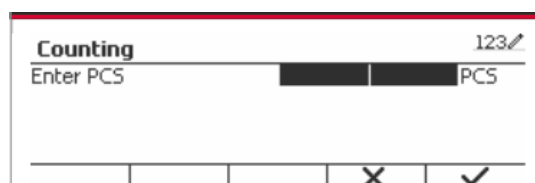
Appuyer sur la touche douce correspondant à l'icône  pour confirmation. Le terminal va calculer le nouveau APW en utilisant le nombre de pièces.

**Méthode 2:**

Appuyer sur la touche douce correspondant à l'icône  pour entrer dans le sous menu de réglage du nombre de pièces.

Appuyer sur la touche douce correspondant à l'icône  pour modifier la valeur PCS en utilisant le clavier alphanumérique.


Après avoir modifié, appuyer sur la touche douce correspondant à l'icône  pour la confirmation, appuyer ensuite sur la touche douce correspondant à l'icône  pour quitter le sous menu.

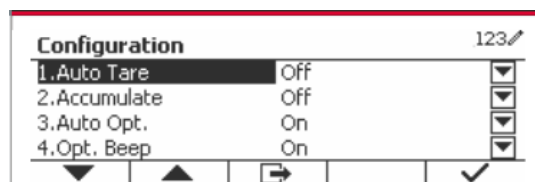





## 4.2.2 Réglage d'application

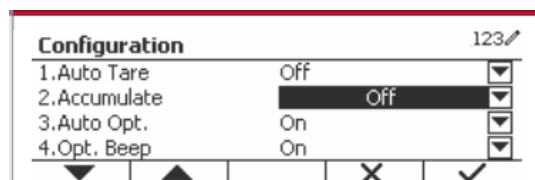
L'application pourrait être personnalisée aux différentes préférences de l'utilisateur.


Appuyer sur la touche douce correspondant à l'icône  pour entrer la **Configuration**.



L'écran de **Configuration** ne s'affiche pas.

Sélectionner la liste d'élément et appuyer sur la touche douce correspondante à l'icône  pour changer le réglage comme souhaité.



Pour retourner à l'application de l'écran d'accueil, appuyer sur la touche douce correspondante à l'icône .

### Les configurations de décompte sont définis ci-dessous (défauts en **Gras**)

Configurer l'élément	Options ( <b>gras</b> est par défaut)	Description
Auto Tare	<b>Arrêt/Marche</b>	<b>Éteint:</b> Auto tare est désactivé. <b>Marche:</b> Le premier poids stable (>=5d) sera taré comme récipient automatiquement.
Accumuler	<b>Éteint/Manuel/Automatique</b>	<b>Éteint:</b> L'icône « $\Sigma$ » ne s'affiche pas. <b>Manuel:</b> La touche douce « $\Sigma$ » s'affiche L'utilisateur pourrait appuyer sur la touche pour accumuler le poids stable. <b>Automatique:</b> L'icône « $\Sigma$ » s'affiche. Le poids sera automatiquement accumulé.  Remarque: La charge à accumuler doit être >= 5d et l'accumulation suivante pourrait uniquement démarrer lorsque le plateau est libéré.  Lorsque LFT est MARCHÉ (il n'y a pas cette limite lorsque LFT est ETEINTE ou lorsque le mode approuvé est OIML), a. le poids brut et le poids net ne pourraient pas être accumulés; b. la masse brute 0 doit être atteinte avant l'accumulation d'un nouvel échantillon.  Lorsque LFT est ETEINT. a. le poids brut et le poids net pourraient être accumulés; b. un nouvel échantillon pourrait être accumulé après avoir atteint 0 brut ou 0 net.
Auto Opt.	<b>Arrêt/Marche</b>	<b>Éteint:</b> Auto Opt éteint <b>Marche:</b> APW sera automatiquement optimisé pendant le décompte de pesage.
Opt. Bip	<b>Arrêt/Marche</b>	<b>Éteint:</b> Opt. Bip est éteint. <b>Marche:</b> Lorsqu'APW doit être optimisé, la sonnerie sonne une fois.
Sauvegarde auto APW	<b>Arrêt/Marche</b>	<b>Éteint:</b> Sauvegarde auto APW éteint. <b>Marche:</b> Si APW est dérivé à partir de l'échantillon, et un décompte de librairie est sélectionné, le nouveau APW sera enregistré dans la librairie après l'optimisation. Remarque: Ce sera caché lorsque « Auto Opt. » est éteint.
Résolution interne	<b>Arrêt/Marche</b>	<b>Éteint:</b> La résolution interne est éteinte. <b>Marche:</b> Pendant l'échantillonnage ou le pesage, la résolution interne sera utilisée.
Taille de référence	<b>10</b>	L'échantillon de bouton un PVS va de 0 à 999, le défaut est 10. 0: La touche d'échantillonnage une touche pourrait être cachée.

### 4.2.3 Accumulation

Consulter la section 4.1.3 pour les détails concernant la fonctionnalité de réglage de l'accumulation.

### 4.2.4 Réglage d'entrée/de sortie (I/O)

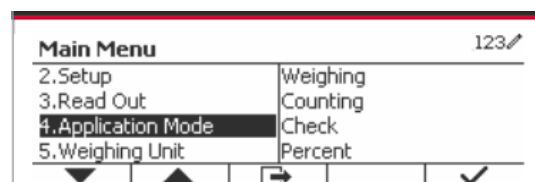
Le réglage d'entrée et de sortie pourrait être personnalisée aux différentes préférences de l'utilisateur. Les réglages d'entrée et de sortie sont définis ci-dessous (défauts en **Gras**)

Élément	Réglages disponibles
Activer	<b>Marche</b> , Arrêt
Entrée discrète 1	<b>Arrêt</b> , Zéro, Tare, Nettoyer Tare, Imprimer, Unité, Accumuler
Entrée discrète 2	<b>Arrêt</b> , Zéro, Tare, Nettoyer Tare, Imprimer, Unité, Accumuler
Sortie discrète 1	<b>Arrêt</b> , Surcharge, Sous charge, Zéro
Sortie discrète 2	<b>Arrêt</b> , Surcharge, Sous charge, Zéro
Sortie discrète 3	<b>Arrêt</b> , Surcharge, Sous charge, Zéro
Sortie discrète 4	<b>Arrêt</b> , Surcharge, Sous charge, Zéro

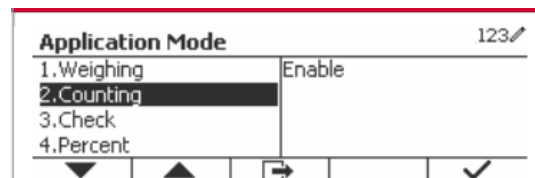
**Remarque:** I/O fonctionne uniquement lorsque le tableau d'option I/O a été installé. Le tableau d'option I/O fournit deux entrées isolées et quatre sorties de relais de contact sec normalement ouverts capable d'être utilisés comme pesage de processus simple.

Appuyer sur le bouton  pour entrer dans le Menu principal.

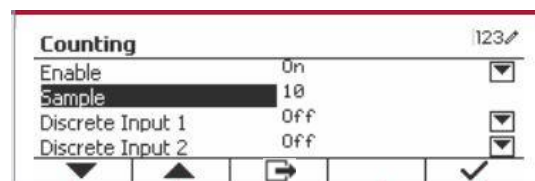
A l'aide du bouton correspondant à l'icône ▼, défiler à travers la liste et surligner le **mode d'application**. Entrer dans ce sous menu en appuyant sur le bouton correspondant à l'icône ✓.



Dans le menu du mode d'application, entrer dans le sous menu du **Décompte**.




Sélectionner la liste d'élément et appuyer sur la touche douce correspondante à l'icône ✓ pour changer le réglage comme souhaité. Après avoir terminé le réglage I/O, appuyer sur la touche douce correspondante à l'icône → pour retourner à l'écran d'application principale.



## 4.3 Vérifier

Vérifier est utilisé pour comparer le poids ou les pièces d'un échantillon contre les limites cibles.

Appuyer sur le bouton  jusqu'à ce que l'icône correspondant à **Vérifier** s'affiche sur l'écran. Deux modes différents pourraient être sélectionnés dans le **Mode Vérifier**: Pesage, décompte.

Le réglage vérifie les limites conformément à la section 4.3.1 ou 4.3.2. Placer l'objet sur le plateau pour vérifier si le poids est dans les limites.

### 4.3.1 Vérifier le poids (décompte)

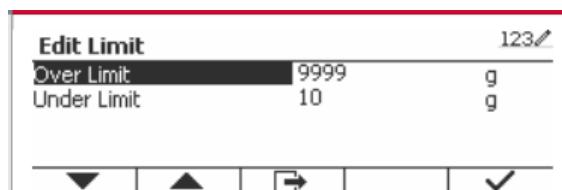
S'assurer que le mode **Vérifier** est réglé pour **vérifier le pesage** dans le menu de configuration. Placer un objet sur le plateau. Le statut **Sous/Accepter/Sur** est affiché dans la zone de la barre de progression pendant que le poids actuel de l'élément s'affiche dans la ligne d'affichage principale.



#### Définition des limites sous/sur

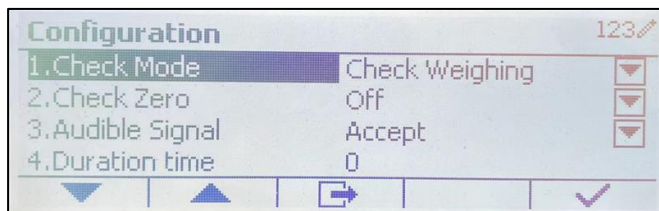
Appuyer sur le bouton **Modifier les Limites** pour définir la limite de pesage.

Sélectionner Sous ou Sur limite et appuyer sur le bouton correspondant à l'icône ✓ pour modifier la valeur.



#### 4.3.1.1 Configuration

Appuyez sur la touche programmable "Configurer" pour accéder à l'écran de configuration.




Les configurations du pesage de contrôle sont définies ci-dessous (les valeurs par défaut sont en **gras**).

Configurer l'élément	Options ( <b>gras</b> est par défaut)	Description
Mode vérifier	<b>Vérifier le pesage</b> / Vérifier le décompte	<b>Vérifier le mode de pesage</b> Vérifier le mode de décompte
Vérifier zéro	<b>Arrêt</b> / <b>Marche</b>	<b>Arrêt</b> : Zéro ne fait pas partie de la plage de contrôle. <b>Marche</b> : Zéro fait partie de la plage de contrôle.
Auto Tare	<b>Arrêt</b> / <b>Marche</b> / <b>Accepter</b>	<b>Éteint</b> / Auto tare est désactivé. <b>Marche</b> : Le premier poids stable (>=5d) sera taré comme récipient automatiquement. <b>Accepter</b> : si le poids de l'objet se situe dans la plage de la limite supérieure et inférieure que vous avez définie, la tare automatique sera effectuée.
Accumuler	<b>Arrêt</b> /Manuel/Automatique	<b>Éteint</b> / L'icône « $\Sigma$ » ne s'affiche pas. <b>Manuel</b> : L'icône « $\Sigma$ » s'affiche. L'utilisateur pourrait appuyer sur la touche pour accumuler le poids stable. <b>Automatique</b> : L'icône « $\Sigma$ » s'affiche. Le poids sera automatiquement accumulé.  Remarque:

		<p>La charge à accumuler doit être <math>\geq 10d</math> et l'accumulation suivante pourrait uniquement démarrer lorsque le plateau est libéré.</p> <p>Lorsque LFT est MARCHÉ (il n'y a pas cette limite lorsque LFT est ÉTEINTE ou lorsque le mode approuvé est OIML),</p> <p>a. le poids brut et le poids net ne pourraient pas être accumulés;</p> <p>b. la masse brute 0 doit être atteinte avant l'accumulation d'un nouvel échantillon.</p> <p>Lorsque LFT est ÉTEINT.</p> <p>a. le poids brut et le poids net pourraient être accumulés;</p> <p>b. un nouvel échantillon pourrait être accumulé après avoir atteint 0 brut ou 0 net.</p>
Signal audible	Arrêt/Sous et sur/Accepter/Sous/Sur	<p><b>Éteint:</b> Pas de bip.</p> <p>Sous et sur/Accepter/Sous/Sur: Bip lorsque le point de vérification sélectionné est atteint.</p>

### 4.3.2 Vérifier le décompte

Appuyer sur le bouton de configuration  et sélectionner le mode de vérification pour vérifier le décompte. Placer un objet sur le plateau. Le statut **Sous/Accepter/Sur** est affiché dans la zone de la barre de progression pendant que le nombre de pièces actuel de l'élément s'affiche dans la ligne d'affichage principale.



### Régler le poids moyen des pièces (APW)

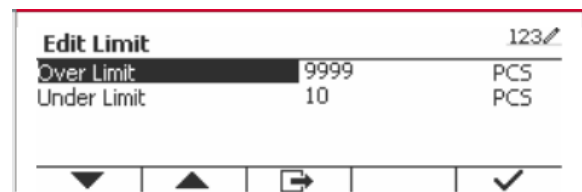
**Remarque :** il est recommandé que la valeur APW (Poids Moyen d'une Pièce) soit supérieure à 1d. Si l'APW est compris entre 0,05 d et 1 d, un message d'avertissement s'affichera et la ligne d'information indiquera « APW faible ! ». Si APW est inférieur à 0,05d, un message d'erreur s'affiche et la valeur APW ne pourrait pas être stockée.

Il y a trois méthodes pour régler APW, consulter la section 4.2.2 pour les instructions.

### Définition des limites sous/sur


Appuyer sur le bouton **Modifier les Limites** pour définir la limite de décompte.

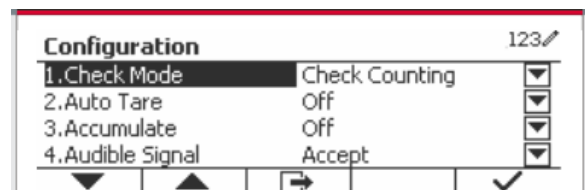
**Remarque:** Consulter la section 4.3.1 pour des informations concernant les sous/sur limites.



### 4.3.3 Réglage d'application

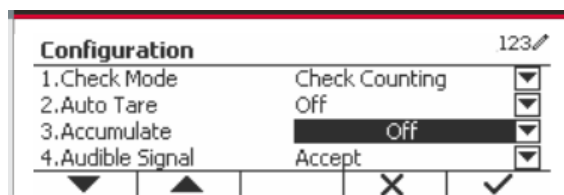
L'application pourrait être personnalisée aux différentes préférences de l'utilisateur.

Appuyer sur la touche douce correspondant à l'icône  pour entrer le **réglage de configuration**.



Le menu de configuration s'affiche.

Sélectionner la liste d'élément et appuyer sur la touche douce correspondante à l'icône ✓ pour changer le réglage comme souhaité.



Pour retourner à l'application de l'écran d'accueil, appuyer sur la touche douce correspondante à l'icône ↩.

Vérifier comptage les configurations est défini ci-dessous (défauts en **Gras**)

Configurer l'élément	Options ( <b>gras</b> est par défaut)	Description
Mode vérifier	Pesage/ <b>Décompte</b>	Pesage: Vérifier le mode de pesage <b>Décompte</b> : Vérifier le mode de décompte
Vérifier zéro	Arrêt/ <b>Marche</b>	Arrêt: Zéro ne fait pas partie de la plage de contrôle. <b>Marche</b> : Zéro fait partie de la plage de contrôle.
Auto Tare	<b>Arrêt</b> /Marche/Accepter	<b>Éteint</b> : Auto tare est désactivé. Marche: Le premier poids stable ( $\geq 5d$ ) sera taré comme récipient automatiquement. Accepter : si le poids de l'objet se situe dans la plage de la limite supérieure et inférieure que vous avez définie, la tare automatique sera effectuée.
Accumuler	<b>Arrêt</b> /Manuel/Automatique	<b>Éteint</b> : La touche douce « $\Sigma$ » ne s'affiche pas. Manuel: La touche douce « $\Sigma$ » s'affiche L'utilisateur pourrait appuyer sur la touche pour accumuler le poids stable. Automatique: La touche douce « $\Sigma$ » s'affiche Le poids sera automatiquement accumulé. Remarque: La charge à accumuler doit être $\geq 10d$ et l'accumulation suivante pourrait uniquement démarrer lorsque le plateau est libéré.  Lorsque LFT est MARCHÉ (il n'y a pas cette limite lorsque LFT est ÉTEINTE ou lorsque le mode approuvé est OIML), a. le poids brut et le poids net ne pourraient pas être accumulés; b. la masse brute 0 doit être atteinte avant l'accumulation d'un nouvel échantillon.  Lorsque LFT est ÉTEINT. a. le poids brut et le poids net pourraient être accumulés; b. un nouvel échantillon pourrait être accumulé après avoir atteint 0 brut ou 0 net.
Signal audible	<b>Arrêt/Sous et sur</b> /Accepter/Sous/Sur	Éteint: Pas de bip. Sous et sur/Accepter/Sous/Sur: Bip lorsque le point de vérification sélectionné est atteint.
Auto Opt.	Arrêt/ <b>Marche</b>	Éteint: Auto Opt éteint <b>Marche</b> : APW sera automatiquement optimisé pendant le décompte de pesage.
Opt. Bip	Arrêt/ <b>Marche</b>	Éteint: Opt. Bip est éteint. <b>Marche</b> : Lorsqu'APW est optimisé, la sonnerie sonne une fois.
Sauvegarde auto APW	Arrêt/ <b>Marche</b>	Éteint: Sauvegarde auto APW éteint. <b>Marche</b> : Si APW est dérivé à partir de l'échantillon, et un décompte de librairie est sélectionné, le nouveau APW sera enregistré dans la librairie après l'optimisation.

#### 4.3.4 Réglage d'entrée/de sortie (I/O)

Le réglage d'entrée et de sortie pourrait être personnalisé aux différentes préférences de l'utilisateur.



Les réglages d'entrée et de sortie sont définis ci-dessous (défauts en **Gras**)

Élément	Réglages disponibles
Activer	<b>Marche</b> , Arrêt

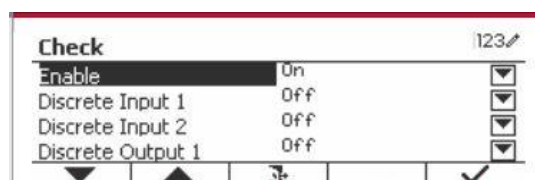
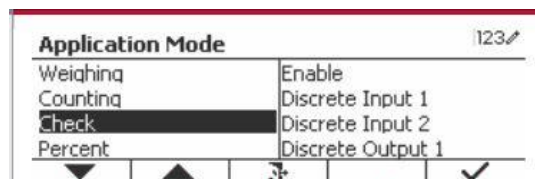
Entrée discrète 1	<b>Arrêt</b> , Zéro, Tare, Nettoyer Tare, Imprimer, Unité, Accumuler
Entrée discrète 2	<b>Arrêt</b> , Zéro, Tare, Nettoyer Tare, Imprimer, Unité, Accumuler
Sortie discrète 1	<b>Arrêt</b> , Sous, Sur, Accepter, Sous, Sur, Zéro
Sortie discrète 2	<b>Arrêt</b> , Sous, Sur, Accepter, Sous, Sur, Zéro
Sortie discrète 3	<b>Arrêt</b> , Sous, Sur, Accepter, Sous, Sur, Zéro
Sortie discrète 4	<b>Arrêt</b> , Sous, Sur, Accepter, Sous, Sur, Zéro

**Remarque:** I/O fonctionne uniquement lorsque le tableau d'option I/O a été installé. Le tableau d'option I/O fournit deux entrées isolées et quatre sorties de relais de contact sec normalement ouverts capable d'être utilisés comme pesage de processus simple.



Appuyer sur le bouton  pour entrer dans le Menu principal.

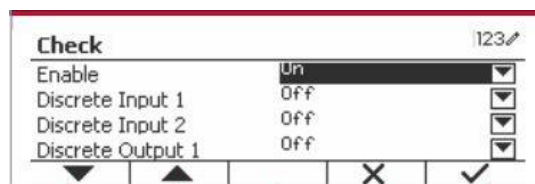
A l'aide du bouton correspondant à l'icône , défiler à travers la liste et surligner le **mode d'application**. Entrer dans ce sous menu en appuyant sur le bouton correspondant à l'icône .

Dans le menu du mode d'application, entrer dans le sous menu du **Vérifier**.



Le sous menu de **Vérifier** s'affiche.

Sélectionner la liste d'élément et appuyer sur la touche douce correspondante à l'icône  pour changer le réglage comme souhaité. Après avoir terminé le réglage I/O, appuyer sur la touche douce correspondante à l'icône  pour retourner à l'écran d'application principale.



## 4.4 Pesage en pourcentage

Utiliser le pesage en pourcentage pour mesurer le poids d'un objet de test comme pourcentage de référence pré établi.

Appuyer sur le bouton  jusqu'à ce que l'icône correspondant au **pourcentage** s'affiche au coin inférieur gauche de l'écran d'accueil.

Établir un poids de référence conformément à la section 4.4.1 et placer les objets sur le plateau pour afficher le nombre de pièces.

Le poids de référence par défaut (ou le dernier) est affiché sur l'écran principal.




### 4.4.1 Établir un poids de référence

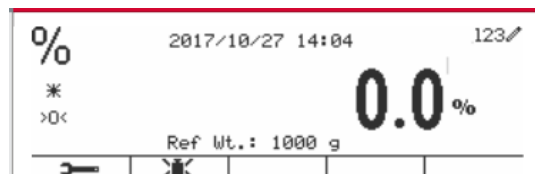
Il y a 3 méthodes pour établir un poids de référence:


**Méthode 1:**

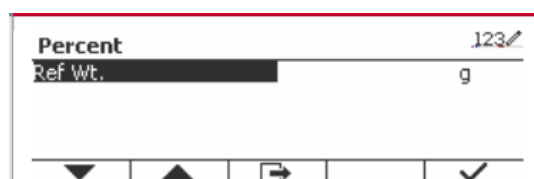
Entrer la valeur du poids de la pièce en utilisant le clavier alphanumérique.



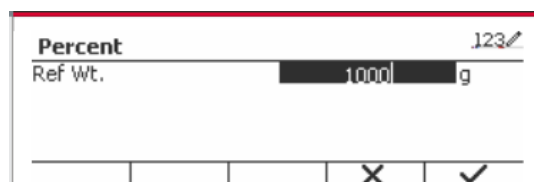
Appuyer sur la touche douce correspondant à l'icône  pour confirmation.



**Méthode 2:**

Appuyer sur la touche douce correspondant à l'icône  pour entrer dans le sous menu de réglage du poids de référence.




Entrer la valeur souhaitée en utilisant le clavier alphanumérique.




Appuyer sur la touche douce correspondant à l'icône  pour enregistrer la valeur et appuyer ensuite sur la touche douce correspondant à l'icône  pour quitter le sous menu.

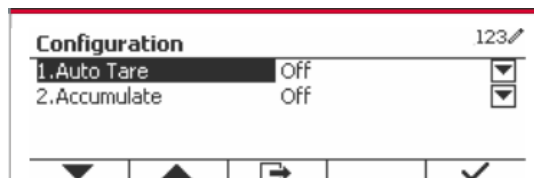
**Méthode 3:**


Placez le poids de référence sur le plateau et appuyez sur le bouton correspondant à l'icône  .


**4.4.2 Réglage d'application**

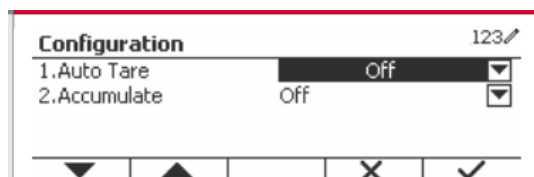
L'application pourrait être personnalisée aux différentes préférences de l'utilisateur.

Appuyer sur la touche douce correspondant à l'icône  pour entrer la **Configuration**.



Sélectionner la liste d'élément et appuyer sur la touche douce correspondante à l'icône  pour changer le réglage comme souhaité.

Pour retourner à l'application de l'écran d'accueil, appuyer sur la touche douce correspondante à l'icône .



**Vérifier les configurations est défini ci-dessous (défauts en Gras)**

Configurer l'élément	Options ( <b>gras</b> est par défaut)	Description
Auto Tare	<b>Arrêt</b> /Marche	<b>Éteint:</b> Auto tare est désactivé. Marche: Le premier poids stable (>=5d) sera taré comme récipient automatiquement.
Accumuler	<b>Arrêt</b> /Manuel/Automatique	<b>Éteint:</b> La touche douce « $\Sigma$ » ne s'affiche pas. Manuel: La touche douce « $\Sigma$ » s'affiche L'utilisateur pourrait appuyer sur la touche pour accumuler le poids stable. Automatique: La touche douce « $\Sigma$ » s'affiche Le poids sera automatiquement accumulé.  Remarque: La charge à accumuler doit être >= 10d et l'accumulation suivante pourrait uniquement démarrer lorsque le plateau est libéré.  Lorsque LFT est MARCHÉ (il n'y a pas cette limite lorsque LFT est ETEINTE ou lorsque le modèle approuvé est OIML), a. le poids brut et le poids net ne pourraient pas être accumulés; b. la masse brute 0 doit être atteinte avant l'accumulation d'un nouvel échantillon.  Lorsque LFT est ETEINT. a. le poids brut et le poids net pourraient être accumulés; b. un nouvel échantillon pourrait être accumulé après avoir atteint 0 brut ou 0 net.



**4.4.3 Réglage d'entrée/de sortie (I/O)**

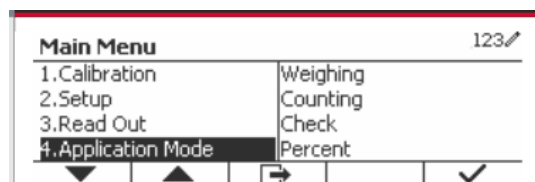
Le réglage d'entrée et de sortie pourrait être personnalisé aux différentes préférences de l'utilisateur. Les réglages d'entrée et de sortie sont définis ci-dessous (défauts en **Gras**)

Élément	Réglages disponibles
Activer	<b>Marche</b> , Arrêt

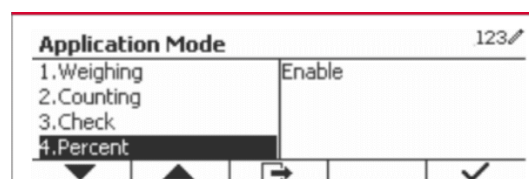
**Remarque:** I/O fonctionne uniquement lorsque le tableau d'option I/O a été installé. Consulter la liste d'accessoire dans la section 9.2 pour information. Le tableau d'option I/O fournit deux entrées isolées et quatre sorties de relais de contact sec normalement ouverts capable d'être utilisés comme pesage de processus simple.

Appuyer sur le bouton  pour entrer dans le Menu principal.

A l'aide de la touche douce correspondant à l'icône , défiler à travers la liste et surligner le **mode d'application**. Entrer dans ce sous menu en appuyant sur le bouton correspondant à l'icône 

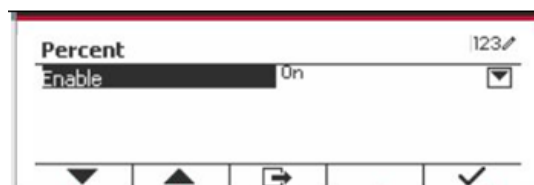


Dans le menu du mode d'application, entrer dans le sous menu du **Pourcent**.









Sélectionner la liste d'élément et appuyer sur la touche douce correspondante à l'icône ✓ pour changer le réglage comme souhaité. Après avoir terminé le réglage I/O, appuyer sur la touche douce correspondante à l'icône ↩ pour retourner à l'écran d'application principale.

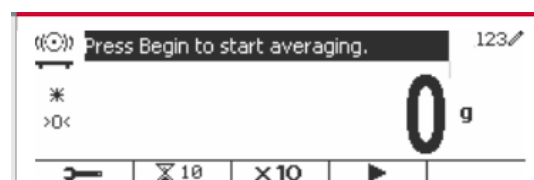


## 4.5 Pesage dynamique

Utiliser cette application pour peser un poids instable, notamment un animal mobile. Trois types d'opération démarrer/réinitialiser pourraient être sélectionnées: Manuel (démarrer et arrêter via le bouton), **Semi-automatique** (auto-démarrage avec ré initialisation manuelle), et **Automatique** (démarrage et arrêt automatique).


Appuyer sur le bouton  jusqu'à ce que l'icône correspondant au **Dynamique** s'affiche au coin inférieur gauche de l'écran d'accueil.

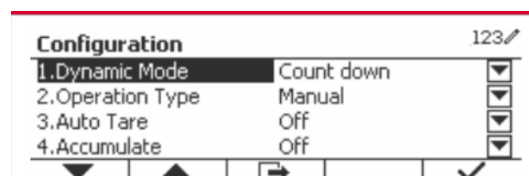
Appuyer sur la touche douce correspondante à l'icône  pour démarrer la moyenne.  
 Pour annuler la moyenne, appuyer sur la touche douce correspondante à l'icône .  
 Lorsque la moyenne est terminée, appuyer sur la touche correspondante à l'icône  pour réinitialiser.



### 4.5.1 Réglage d'application

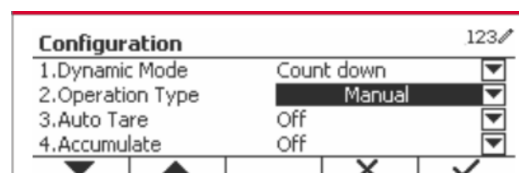
L'application pourrait être personnalisée aux différentes préférences de l'utilisateur.

Appuyer sur le bouton correspondant à l'icône  pour entrer la **Configuration du menu**.




Sélectionner la liste d'élément et appuyer sur la touche douce correspondante à l'icône ✓ pour changer le réglage comme souhaité.

Pour retourner à l'application de l'écran d'accueil, appuyer sur la touche douce correspondante à l'icône ↩.



**Les configurations dynamiques sont définies ci-dessous (défauts en Gras)**

Configurer l'élément	Options ( <b>gras</b> est par défaut)	Description
Mode dynamique	<b>Décompte</b> /Continu	<b>Décompte:</b> Il y a un temps de décompte. <b>Continu:</b> Il y a un temps de décompte.
Type d'opération	<b>Manuel</b> / Semi automatique/	<b>Manuel:</b> Placer une charge sur le plateau.

	Automatique	<p>Appuyer sur la touche douce  pour démarrer le pesage dynamique et le décompte. Lorsque le décompte est terminé, le poids moyen s'affiche. Avant d'effectuer le pesage suivant, appuyer sur la touche douce « Réinitialiser ».</p> <p><b>Semi automatique:</b> Avant le pesage, la lecture doit être zéro (brut ou net). Placer la charge (&gt;=Démarrer le poids) sur le plateau, le pesage dynamique et le décompte démarrent automatiquement. Lorsque le décompte est terminé, le poids moyen s'affiche. Avant d'effectuer le pesage suivant, appuyer sur la touche douce « Réinitialiser ».</p> <p><b>Automatique:</b> Avant le pesage, la lecture doit être zéro (brut ou net). Placer la charge (&gt;=Démarrer le poids) sur le plateau, le pesage dynamique et le décompte démarrent automatiquement. Lorsque le décompte est terminé, le poids moyen s'affiche. Une fois la charge retirée, le poids moyen s'affiche toujours jusqu'à ce que la durée se termine. Si la touche douce « Réinitialiser » est appuyée, le poids moyen est immédiatement effacé.</p> <p><b>Remarque:</b> Pendant le décompte de pesage, si une erreur de poids (sous charge/sur charge) survient, le processus de pesage s'arrête immédiatement. Si « Auto Tare » est activé, un récipient (poids &gt;=5d) doit d'abord être placé sur le plateau. Une fois que le terminal termine la tare automatiquement, placer une charge sur le plateau pour démarrer le pesage dynamique.</p>
Démarrer le pesage	<b>3.000 (avec l'unité actuelle)</b>	<b>Si le type d'opération est</b> Semi-automatique/ Automatique, le menu s'affiche. Si la charge dépasse le poids de démarrage, le pesage dynamique démarre.
Auto Tare	<b>Arrêt/Marche</b>	<b>Éteint:</b> Auto tare est désactivé. <b>Marche:</b> Le premier poids stable (> = 5d) sera taré en tant que poids du conteneur.
Accumuler	<b>Arrêt/Manuel/Automatique</b>	<b>Éteint:</b> La touche douce « $\Sigma$ » ne s'affiche pas. <b>Manuel:</b> La touche douce « $\Sigma$ » s'affiche L'utilisateur pourrait appuyer sur la touche pour accumuler le poids stable. <b>Automatique:</b> La touche douce « $\Sigma$ » s'affiche Le poids sera automatiquement accumulé. <b>Remarque:</b> <ol style="list-style-type: none"> <li>1. La charge à accumuler doit être &gt;= 10d. Une autre accumulation n'est pas possible tant que le plateau n'est pas dégagé (&lt; 5d).</li> <li>2. Le poids brut et le poids net ne peuvent pas être accumulés ensemble lorsque LFT est</li> </ol>

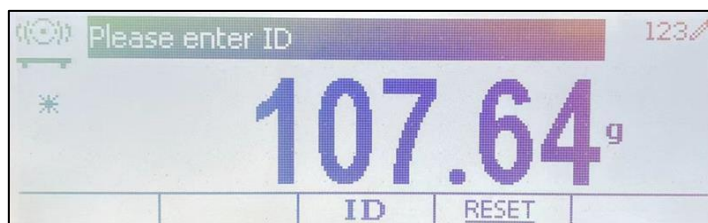
		<p>ACTIVE (il n'y a pas cette limite lorsque LFT est DESCATIVE ou lorsque le modèle approuvé est OIML). Lorsque la valeur premièrement accumulée est le poids brut (poids net), la balance entrera le poids brut (poids net) pour accumuler le mode. Dans le cas contraire, « Poids brut et poids net ne pourraient pas être accumulés ensemble ».</p> <p>3. Si LFT est en MARCHE, le brut 0 doit être atteint avant l'accumulation d'un nouvel échantillon. Si LFT est ETEINT, un nouvel échantillon pourrait être accumulé après avoir atteint 0 brut ou 0 net.</p>
Durée	1 ~ 10 s	C'est le temps pour l'affichage restant pour le résultat de pesage dynamique après l'enlèvement de la charge.

#### 4.5.2 Entrée ID

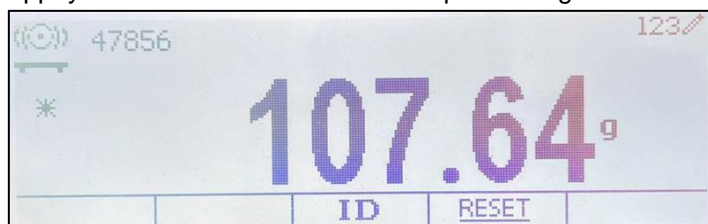
Après l'affichage du poids moyen, appuyez sur la touche programmable "ID" pour accéder à l'écran de configuration.



Appuyez sur la touche **ID** et vous verrez qu'une fenêtre s'ouvre pour vous permettre de saisir le numéro ID.



Appuyez à nouveau sur la touche **ID** pour enregistrer le numéro ID.




#### 4.5.3 Réglage de l'heure moyenne

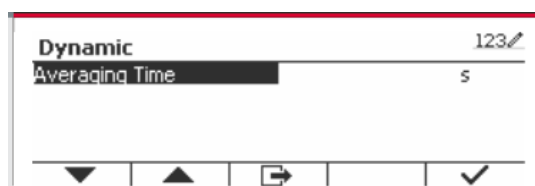
Il y a deux méthodes pour régler l'heure moyenne.


La moyenne par défaut est 10 secondes.

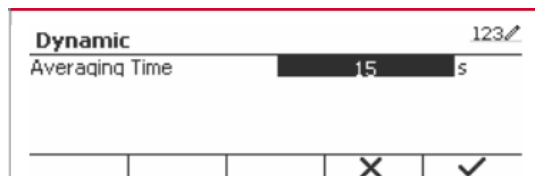
**Remarque:** Lorsque le temps est réglé sur 0, le premier poids stable dépassant 5d s'affiche. Le temps moyen pourrait être réglé à une valeur comprise entre 0 et 20 secondes.


**Méthode 1:**

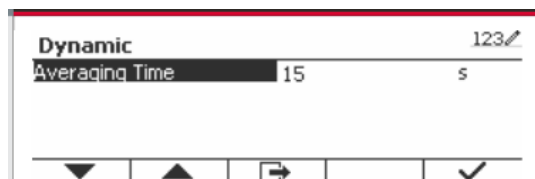
1. Appuyer sur le bouton correspondant à l'icône  pour entrer dans le sous menu **Dynamique** pour le changement du temps moyen.




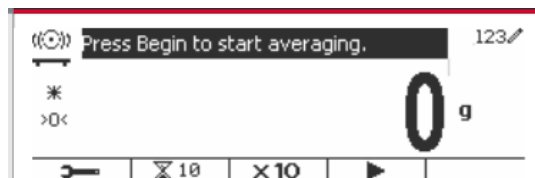
2. Appuyer sur la touche douce correspondant à l'icône  et entrer la valeur désirée en utilisant le clavier alphanumérique.



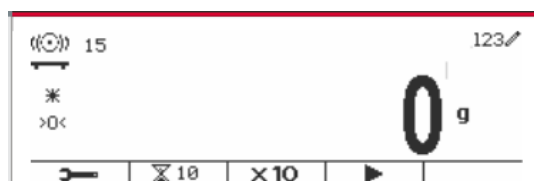
3. Après avoir réglé la valeur moyenne désirée, appuyer sur la touche douce correspondant à l'icône  pour confirmation.




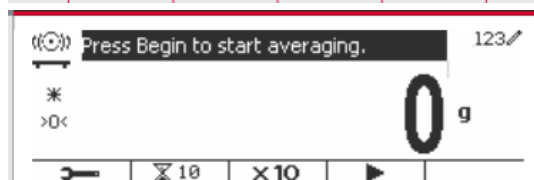
4. Appuyer sur la touche douce correspondant à l'icône  pour entrer dans le sous menu.

**Méthode 2:**

1. Utiliser le clavier alphanumérique pour entrer le temps moyen souhaité.



2. Une fois que la valeur entrée s'affiche dans le coin supérieur gauche de l'écran, appuyer sur la touche douce correspondant à l'icône .

**4.5.4 Réglage d'entrée/de sortie (I/O)**



Le réglage d'entrée et de sortie pourrait être personnalisée aux différentes préférences de l'utilisateur.

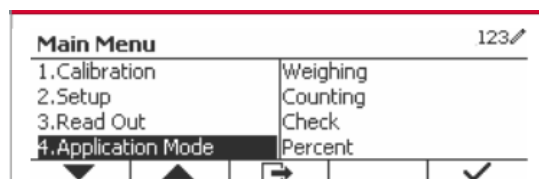
Les réglages d'entrée et de sortie sont définis ci-dessous (défauts en **Gras**)

Élément	Réglages disponibles
Activer	<b>Marche</b> , Arrêt
Entrée discrète 1	<b>Arrêt</b> , Zéro, Tare, Nettoyer Tare, Imprimer, Démarrer, Réinitialiser
Entrée discrète 2	<b>Arrêt</b> , Zéro, Tare, Nettoyer Tare, Imprimer, Démarrer, Réinitialiser
Sortie discrète 1	<b>Arrêt</b> , Sous charge, Surcharge, Zéro
Sortie discrète 2	<b>Arrêt</b> , Sous charge, Surcharge, Zéro
Sortie discrète 3	<b>Arrêt</b> , Sous charge, Surcharge, Zéro
Sortie discrète 4	<b>Arrêt</b> , Sous charge, Surcharge, Zéro

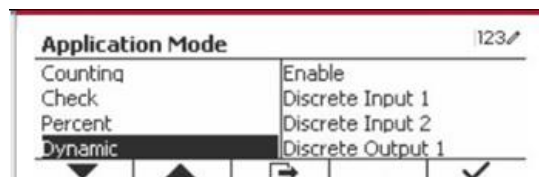
**Remarque:** Le réglage I/O fonctionne uniquement lorsque le tableau d'option I/O a été installé. Consulter la liste d'accessoire dans la section 9.2 pour information. Le tableau d'option I/O fournit deux entrées isolées et quatre sorties de relais de contact sec normalement ouverts capable d'être utilisés comme pesage de processus simple.



Appuyer sur le bouton  pour entrer dans le menu principal.

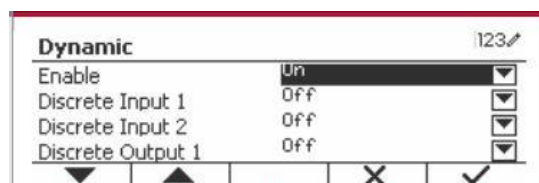
A l'aide du bouton correspondant à l'icône , défiler à travers la liste et surligner le **mode d'application**. Entrer dans ce sous menu en appuyant sur le bouton correspondant à l'icône .



Dans le menu du mode d'application, entrer dans le sous menu du **Dynamique**.



Sélectionner la liste d'élément et appuyer sur la touche douce correspondante à l'icône  pour changer le réglage comme souhaité. Après avoir terminé le réglage I/O, appuyer sur la touche douce correspondante à l'icône  pour retourner à l'écran d'application principale.

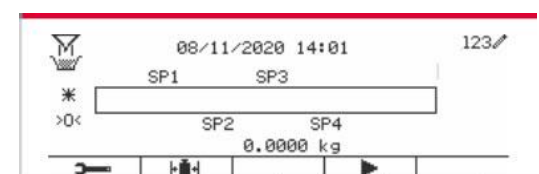


## 4.6 Remplissage


Utilisez cette application pour remplir un récipient à un poids cible prédéterminé.

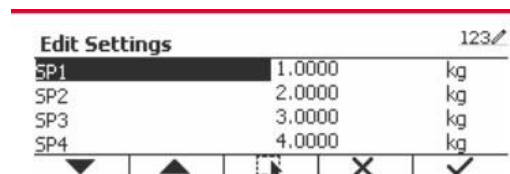
Appuyez sur le bouton  jusqu'à ce que l'icône qui correspond à Remplissage s'affiche dans la partie supérieure gauche de l'écran d'accueil.



Définissez les quatre poids cibles SP1, SP2, SP3 et SP4 conformément à la section 4.6.1. Ensuite, placez un récipient sur le plateau, effectuez la mesure de tare et remplissez le récipient jusqu'à ce que les quatre poids cibles soient atteints.

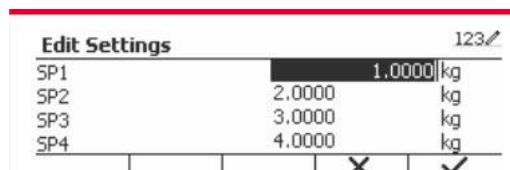



### 4.6.1 Établir des poids cibles

Appuyez sur la touche de fonction correspondant à l'icône  pour accéder au sous-menu de réglage du poids cible.



Appuyez sur la touche de fonction correspondant à l'icône  pour saisir la valeur de SP1. Saisissez via le clavier numérique, puis appuyez sur l'icône  pour confirmer.




Répétez l'étape ci-dessus pour définir les valeurs de SP2, SP3 et SP4. Lorsque vous avez terminé, appuyez sur la touche de fonction correspondant à l'icône  pour confirmer et quitter le sous-menu.


Edit Settings			123
SP1	1.0000	kg	
SP2	2.0000	kg	
SP3	3.0000	kg	
SP4	4.0000	kg	


#### 4.6.2 Configuration de l'application

L'application peut être personnalisée selon les préférences de l'utilisateur.

Appuyez sur la touche de fonction correspondant à l'icône  pour entrer dans la **Configuration**.

Configuration		123
1.Auto Tare	Off	
2.Accumulate	Off	

Sélectionnez l'élément de la liste et appuyez sur la touche de fonction correspondant à l'icône  pour modifier les paramètres comme vous le souhaitez.

Pour revenir à l'écran d'accueil de l'application, appuyez sur la touche de fonction correspondant à l'icône .

Configuration		123
1.Auto Tare	Off	
2.Accumulate	Off	

**Les configurations de remplissage sont définies ci-dessous** (valeurs par défaut en **Gras**).

Configurer l'élément	Option ( <b>Gras</b> est la valeur par défaut)	Description
Tare automatique	<b>Arrêt</b> / Marche	<b>Arrêt</b> : La tare automatique est à l'arrêt. Marche : Le premier poids stable (> = 5d) sera automatiquement taré en tant que récipient.
Accumuler	<b>Arrêt</b> / Manuel / Automatique	<b>Arrêt</b> : La touche de fonction « $\Sigma$ » ne s'affiche pas. Manuel : La touche de fonction « $\Sigma$ » s'affiche. L'utilisateur peut appuyer sur la touche pour accumuler le poids stable. Automatique : La touche de fonction « $\Sigma$ » s'affiche. Le poids sera accumulé automatiquement.  Remarque : La charge à accumuler doit être > = 5d et la prochaine accumulation ne peut commencer qu'une fois que le plateau a été vidé.  Lorsque LFT est MARCHE (pas de limite lorsque LFT est ARRÊT ou le modèle approuvé est OIML), a. Le poids brut et le poids net ne peuvent pas être cumulés ; b. Le brut 0 doit être atteint avant une nouvelle accumulation d'échantillon.  Lorsque LFT est à l'arrêt,

Configurer l'élément	Option ( <b>Gras</b> est la valeur par défaut)	Description
		a. Le poids brut et le poids net peuvent être cumulés en même temps ; b. Un nouvel échantillon peut être accumulé après avoir atteint 0 brut ou 0 net.

**Remarque :** veuillez vous reporter à **4.1.3 Accumulation** dans la section **Pesage** pour savoir comment effectuer l'accumulation.

#### 4.6.3 Configuration des entrées / sorties (E / S)

La configuration des E / S peut être personnalisée selon les préférences de l'utilisateur.

La configuration des E / S est définie ci-dessous (par défaut en **Gras**).

Élément	Paramètres disponibles
Activer	<b>Oui</b> , Non
Entrée discrète 1	<b>Arrêt</b> , Zéro, Tare, Effacer la tare, Imprimer, Démarrer / Arrêter, Pause / Continuer
Entrée discrète 2	<b>Arrêt</b> , Zéro, Tare, Effacer la tare, Imprimer, Démarrer / Arrêter, Pause / Continuer
Sortie discrète 1	<b>Arrêt</b> , SP1, SP2, SP3, SP4, Alarme, Zéro
Sortie discrète 2	<b>Arrêt</b> , SP1, SP2, SP3, SP4, Alarme, Zéro
Sortie discrète 3	<b>Arrêt</b> , SP1, SP2, SP3, SP4, Alarme, Zéro
Sortie discrète 4	<b>Arrêt</b> , SP1, SP2, SP3, SP4, Alarme, Zéro

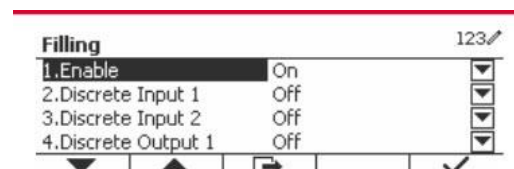
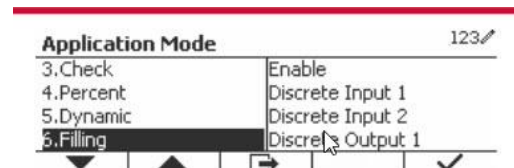
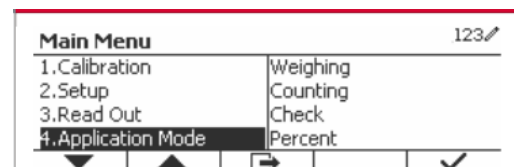
**Remarque :** La configuration des E / S ne fonctionnera que lorsque la carte d'option d'E / S aura été installée. Consultez la liste des accessoires dans la section 9.2 pour plus d'informations. La carte d'E / S en option fournit deux entrées isolées et quatre sorties relais à contact sec normalement ouvertes qui peuvent être utilisées pour un pesage à processus simple.

Appuyez sur le bouton  pour accéder au menu principal.

Avec le bouton correspondant à l'icône ▼, allez dans la liste et mettez en surbrillance **Mode Application**. Entrez dans ce sous-menu en appuyant sur la touche de fonction correspondant à l'icône ✓.

Dans le menu Mode Application, entrez dans le sous-menu **Remplissage**.

Sélectionnez l'élément de la liste et appuyez sur la touche de fonction correspondant à l'icône ✓ pour modifier le paramètre comme vous le souhaitez. Une fois la configuration des E / S terminée, appuyez sur la touche de fonction correspondant à l'icône ↵ pour revenir à l'écran principal de l'application.



## 5. COMMUNICATION SÉRIE

### 5.1 Interface de commande

Les indicateurs T52P et T52XW comprennent une interface de communication de série RS232. Les réglages des paramètres d'opération de RS232 sont entièrement expliqués dans la section 3.10. La connexion du matériel physique est expliquée dans la section 2.6.

L'interface active l'affichage et les données GMP est envoyée à l'ordinateur ou à l'imprimante. Un ordinateur pourrait être utilisé pour contrôler certaines fonctions de l'indicateur en utilisant les commandes listées dans le tableau 5-1.

L'indicateur supporte les commandes MT-SICS et OHAUS. Les commandes listées dans le tableau suivant seront reconnues par l'indicateur. Pour utiliser les commandes MT-SICS, envoyer la commande PSI. Pour retourner aux commandes OHAUS, envoyer la commande PSI.

Les commandes SICS pourraient également être actives dans le réglage du menu, veuillez se référer à la Section 3.9.2.7 pour les détails.

#### Commandes OHAUS

Commande	Fonction
IP	Impression immédiate du poids affiché (stable ou instable).
P	Impression du poids affiché (stable ou instable).
CP	Impression continue
SP	Imprimer en cas de stabilité
xS	0S: Fermer l'élément du menu « Stabilité uniquement » et autoriser une impression instable. 1S: Ouvrir l'élément du menu « Stabilité uniquement » et imprimer uniquement lorsque stable.
xP	Intervalle d'impression x = Intervalle d'impression (1-50000 sec), 0P éteint l'auto impression à ARRET
Z	Identique à la touche zéro.
T	Identique à la touche tare.
xT	Télécharger la valeur de tare en grammes (valeurs positives uniquement). L'envoi de 0T efface tare (si autorisé).
PU	Imprimer l'unité actuelle: g, kg, lb, oz, lb:oz
xU	Régler la balance à l'unité x: 1=kg, 2=lb, 3=g, 4=oz, 5=lb:oz
xM	Régler la balance au mode x. 1=Pesage, 2=Décompte, 3=Vérification, 4=Pourcent, 5=Dynamique. M défilera au mode suivant activé.
PSN	Imprime le numéro de série
CU xxx	Régler en deçà de la limite (uniquement en mode vérifier) dont 'xxx' est la valeur de l'unité actuelle.
CO xxx	Régler au dessus de la limite (uniquement en mode vérifier) dont 'xxx' est la valeur de l'unité actuelle.
x#	Régler le décompte APW (x) en grammes. (Uniquement dans le mode de décompte ou de vérification de la décompte, doit avoir APW enregistré).
P#	Décompte d'impression ou mode de décompte de vérification APW
x%	Règle le poids de référence du pourcentage de mode (x) en grammes. (Doit avoir un poids de référence stocké).
P%	Imprime le poids de référence du mode de pourcentage.
PV	Impression: imprimer le nom, la révision du logiciel et LFT activé (si LFT est réglé sur Marche).
H x « texte »	Entrer le contenu de la chaîne, x = Numéro de chaîne (1-10), « texte » = texte de chaîne pouvant atteindre jusqu'à 40 caractères alphanumériques.
\EscR	La ré initialisation globale pour réinitialiser tous les réglages de menu aux défauts d'usine par défaut.
SetSP1 x	Set SP1 en grammes.
SetSP2 x	Set SP2 en grammes.
SetSP3 x	Set SP3 en grammes.
SetSP4 x	Set SP4 en grammes.



## 5.2 Interface RS232

RS232 (DB9) Connexions de broche

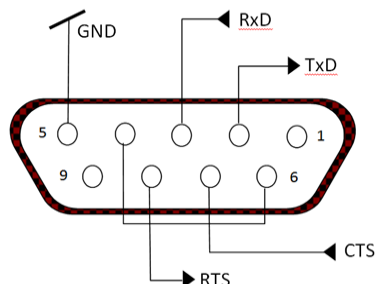
Broche 2: Ligne de transmission de balance (TxD)

Broche 3: Ligne de réception de balance (TxD)

Broche 5: Signal de mise à la terre (GND)

Broche 7: Supprimer pour envoyer (matériel de salutation) (CTS)

Broche 8: Demande d'envoyer (matériel de salutation) (RTS)



Utiliser le port RS-232 intégré pour connecter à un ordinateur ou à une imprimante.

## 5.3 Connexion à un ordinateur

Connecter à un ordinateur avec un câble de série standard (droit).

Utiliser le logiciel Hyper Terminal ou un terminal pour tester la communication avec l'ordinateur.

Régler Hyper Terminal de la manière suivante:

Choisir Nouvelle Connexion, "connecter en utilisant" COM1 (ou le port COM disponible).

Sélectionner Baud=9600; Parité=8 Aucun; Stop=1; Salutations=Aucun. Cliquer sur OK.

Choisir Propriétés/Réglages, ensuite le réglage ASCII. Vérifier les cases suivant l'illustration: (Envoyer les extrémités de ligne...; Caractères de type écho...; Lignes d'emballage...)

Vérifier la communication en appuyant sur le bouton d'impression. Si Hyper Terminal est réglé correctement, la valeur sur l'affichage sera affichée sur la fenêtre.

## 5.4 Connexion à une imprimante en série

Connecter le câble fourni avec l'imprimante à un port de balance RS-232.

S'assurer que les réglages de l'indicateur et de l'imprimante correspondent.

Tester la communication avec l'imprimante en appuyant sur le bouton Imprimer. Si l'indicateur et l'imprimante sont correctement réglés, la valeur sur l'affichage sera imprimée.

## 5.5 Impressions

Chaîne d'impression pour les unités g, kg, lb, oz:

**Vérifier l'application de poids:**

Champ	Poids (Aligné à droite)	Espace	Unité (Aligné à droite)	Espace	Stabilité (?)	Espace	T/N/G/PT (Aligné à droite)	Espace	Application Statut (Aligné à droite)	Term.
Longueur	11	1	5	1	1	1	2	1	6	2

**Non vérification de l'application de poids:**

Champ	Poids (Aligné à droite)	Espace	Unité (Aligné à droite)	Espace	Stabilité (?)	Espace	T/N/G/PT (Aligné à droite)	Term.
Longueur	11	1	5	1	1	1	2	2

Chaque champ est suivi par un espace de délimitation unique (ASCII: 32)

Définitions:

**Poids** - Jusqu'à 11 caractères, justifié à droite, - au caractère immédiat le plus important (si négatif).

**Unité** - Jusqu'à 5 caractères, justifiés à droit. Si l'unité est dans le menu du contenu Imprimer est réglée sur Arrêt, l'unité sera retirée dans la chaîne du poids et remplacé par les espaces.

**Stabilité** - "?" le caractère est imprimé en cas d'instabilité. Si le poids est un espace, c'est imprimé.

**T/N/G/PT** - "T" est imprimé pour le poids de tare, "N" imprimé si le poids est le poids net, « G » ou rien n'est imprimé si le poids est un poids brut, « PT » est imprimé si le poids tare est tare pré réglé.

**Statut d'application (pour vérification)** – Fixe pour 6 caractères. Statut d'affichage comme « Sous », « Accepter » et « Sur » pour vérifier le pesage.

**Fin des caractères** - Fin des caractères imprimés en fonction du réglage du menu d'ALIMENTATION.

Impression de chaîne pour les unités g, kg, lb, oz:

Champ	Poids 1	Espace	Unité 1	Espace	Poids 2	Espace	Unité 2	Espace	Stabilité	Espace	G/N	Espace	Message	Terme.caractère (s)
Longueur	4	1	2	1	7	1	2	1	1	1	1	1	5	2

- La chaîne d'impression a une longueur fixe de 28 caractères.
- Chaque champ d'espace est un espace délimité utilisé pour séparer les autres champs.
- Le poids 1 du champ est les caractères justifiés droit 4. Si la valeur est négative, le caractère '-' est situé à la gauche immédiate du chiffre le plus significatif.
- L'unité 1 du champ est les caractères justifiés gauche 2.
- Le poids 2 du champ est les caractères justifiés droit 7.
- L'unité 2 du champ est les caractères justifiés gauche 2.
- Le champ de stabilité est le caractère 1. Un espace est imprimé si la valeur du poids est stable. Un '?' est imprimé si la valeur du poids est stable.
- Le champ G/N est le caractère 1. 'G' est imprimé pour le poids brut. 'N' est imprimé pour le poids net.
- Le champ de message est les caractères justifiés gauche 2.

**Remarque:** Le support des caractères de fin retourne et la ligne d'alimentation sont joint à l'impression.

## 5.6 Exemples d'impression

Menu de réglage	Impression
{Chaîne 1} {Nouvelle ligne}	OHAUS CORPORATION
{Chaîne 2} {Nouvelle ligne}	7 Campus Drive
{Chaîne 3} {Nouvelle ligne}	Suite 310
{Nouvelle ligne}	
{Temps} {3 espaces} {3 espaces} {Date} {Nouvelle ligne}	10:01:05 04/22/2016
{ID} {Nouvelle ligne}	50
{Résultat} {Nouvelle ligne}	500.0 g
{Nouvelle ligne}	
{Chaîne 4} {Nouvelle ligne}	Signature_____
{Chaîne 5} {Nouvelle ligne}	Verifié par_____
{Fin de modèle}	

## 6. CARTE MICRO SD / USB

<b>Carte SD/ USB</b>		<b>Options(en gras par défaut)</b>	
<b>Bibliothèque</b>		Off, <b>On</b>	
<b>USB</b>		<b>Wifi/Bluetooth</b>	
		Clé USB	
		Lecteur de codes-barres	
		RFID	
<b>Mémoire</b>	Activée	<b>Arrêt</b> /Alibi/Journal	
	<i>Impression automatique</i>	<b>Arrêt</b> , Marche	
	<i>Révision</i>		
	Modifiable	<b>Arrêt</b> , Marche	
	<i>Liée à</i>	<b>RS232</b> /2ndRS232/RS485/Ethernet/Wifi/ périphérique USB	
<b>Utilisateur</b>	Profils d'utilisateurs		
	Autorité de surveillance	Calibration	<b>Arrêt</b> , Marche
		Date/Heure	<b>Arrêt</b> , Marche
		Configuration	<b>Arrêt</b> , Marche
		Communication	<b>Arrêt</b> , Marche
		Mémoire	<b>Arrêt</b> , Marche
		Bibliothèque	<b>Arrêt</b> , Marche
		Entretien	<b>Arrêt</b> , Marche
	Règle de mot de passe	Notification de mot de passe	<b>Off</b> , On
		Longueur min	<b>4,6,8,10</b>
Complexité		<b>numérique</b> , alphanumérique, correspondance des majuscules et minuscules,	

**Remarque:** La « carte SD » s'affiche uniquement lorsqu'elle est installée. Elle formate la carte SD lors de l'entrée dans le sous menu pour la première fois.

### 6.1 Librairie

Chaque application prend en charge jusqu'à 50 000 enregistrements. Les applications (Pesage, Comptage, Contrôle et Remplissage) disposent de bibliothèques.

La bibliothèque peut être clonée à travers les méthodes ci-dessous:

1. Copiez tous les fichiers dans la carte micro SD actuelle et exportez-les vers une nouvelle carte.
2. Utilisez le logiciel ScaleMate (version 2.1.0 ou ultérieure) pour lire tous les fichiers de la bibliothèque.

#### Nom du fichier et répertoire

<b>Librairie</b>	<b>Pesage</b>	D5000/Librairie
	<b>Décompte</b>	D5000/Librairie
	<b>Vérifier</b>	D5000/Librairie
	<b>Remplissage</b>	D5000/Bibliothèque

#### Éléments de la librairie

Les bibliothèques ont plusieurs éléments PN, Nom, Dessous, Dessus, APW, SP1, SP2, SP3, SP4, Poids de Tare, Jours d'expiration, Remarque.

PN: Numéro de partie du matériel (unique).

Nom: Le nom du matériel.

Sous: La limite en dessous de la vérification.

Sur: La limite de dépassement de vérification.

APW: APW de vérification.

SP1 : le premier poids cible de Remplissage.

SP2 : le deuxième poids cible de Remplissage.

SP3 : le troisième poids cible du remplissage.

SP4 : le quatrième poids cible du remplissage.

Tare Wt.: Tare de poids du matériel.

Jours d'expiration : Utilisez le clavier numérique pour entrer les jours d'expiration : xxx jours.

Remarque : Informations supplémentaires et possibilité d'impression.

Uniquement le pesage, le décompte et la vérification sont dotés de librairie et ils ont des éléments différents. Consulter le tableau ci-dessous.

Élément / Mode	PN	Nom	Sous	Sur	APW	SP1	SP2	SP3	SP4	Tare Wt.	Jours d'expiration	Remarque
Pesage	X	X								X	X	X
Décompte	X	X			X					X	X	X
Vérifier*	X	X	X	X	X					X	X	X
Remplissage	X	X				X	X	X	X	X	X	X

\* Seule la bibliothèque CheckCounting a la valeur APW.

### Affichage de la bibliothèque

Concernant le numéro de produit indiqué dans le coin inférieur droit de l'écran :

Si le numéro de produit comporte plus de 6 chiffres, les cinq premiers chiffres suivis d'un « . » seront affichés.

Si le numéro de produit est égal ou inférieur à 6 chiffres, le numéro complet sera affiché.




### Entrer la librairie

Appuyer sur le bouton **Librairie** pour entrer dans l'écran de la librairie.

PN	Name	Tare Wt.
12345	screws	15
54657	nut	100

### Créer une nouvelle librairie


Appuyer sur la touche douce correspondant à l'icône . La longueur de PN et de nom est jusqu'à 32 chiffres de caractères alphanumériques.

Vous pouvez saisir la valeur des articles (**PN, nom, poids de la tare**) en scannant le code-barres ou le code QR ou manuellement.

PN	Name	Tare Wt.
12345	screws	15
54657	nut	100


New Library Item		123
PN	<input type="text"/>	
Name	<input type="text"/>	
Tare Wt.	<input type="text"/>	g

### Rechercher la librairie

Appuyer sur la touche douce correspondant à l'icône .

PN	Name	Tare Wt.
12345	screws	15
54657	nut	100

Navigation icons: down, up, search, edit, left

Entrer le code « PN » via la touche alphanumérique, appuyer ensuite sur la touche douce correspondant à l'icône  pour confirmer l'entrée.

Search 123


PN 12345


Navigation icons: down, up, search, cancel, checkmark

Le résultat de recherche s'affiche à l'écran.

PN	Name	Tare Wt.
12345	screws	15

Navigation icons: down, up, search, cancel, left

**Remarque :** vous pouvez également effectuer une recherche en entrant le numéro de la pièce puis en appuyant directement sur le bouton  dans les modes de mesure. Le résultat de la recherche sera affiché.

Si le nombre de résultat atteint 4, les résultats avec PN comprennent la chaîne « 12345 » listée dans le résultat. Si l'utilisateur appuie sur la touche douce correspondant à l'icône , une nouvelle recherche démarre.

PN	Name	Tare Wt.
12345	screws	15
123456	screws2	15
123457	screws3	15
123458	screws4	15

Navigation icons: down, up, search, cancel, left

### Rappeler la librairie

Appuyer sur la touche douce correspondant à l'icône  pour rappeler la librairie.

PN	Name	Tare Wt.
12345	screws	15
54657	nut	100
123456	screws2	15

Navigation icons: down, up, search, library, right

### Quitter la bibliothèque

Appuyez sur le bouton  pour quitter la bibliothèque.

## 6.2 Utilisateur


L'échelle a un profil d'utilisateur pour gérer l'utilisateur. Il existe trois types de rôles utilisateur: Admin, Superviseur, Opérateur. Ils ont une autorité différente. L'administrateur peut ajouter, modifier et supprimer tous les utilisateurs, sauf si un compte est connecté au moment de la suppression. Le superviseur peut ajouter, éditer et supprimer des opérateurs. L'opérateur n'a pas le droit d'ajouter, de modifier ou de supprimer un utilisateur, et ne peut que rappeler une bibliothèque.

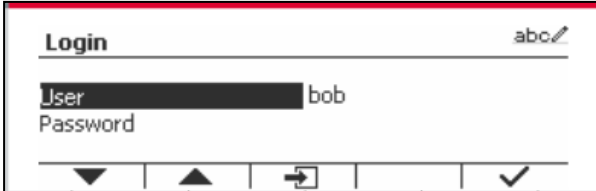
### Utilisateur en ligne

S'il y a un utilisateur dans le profil de l'utilisateur, il affichera un écran de connexion au démarrage du terminal.

Vous devez entrer le bon mot de passe de l'utilisateur pour pouvoir vous connecter avec succès.

Vous pouvez appuyer sur la touche "Utilisateur" pour appeler l'écran de connexion.

Appuyez sur le bouton  pour lancer la connexion lorsque vous avez fini d'entrer votre nom d'utilisateur et votre mot de passe.



### Profil de l'utilisateur

Jusqu'à un maximum de 1000 utilisateurs peuvent être stockés dans la carte SD. L'ID utilisateur va de «000» à «999» et le nom d'utilisateur contient entre 1 et 32 caractères. L'identifiant de l'utilisateur est unique.

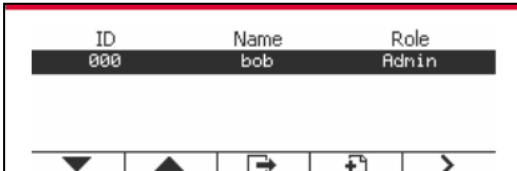
Le nom de fichier et le répertoire sont listés ci-dessous:

	Répertoire
Utilisateur	\D5000\LIBRARY\USERLIB

Si vous atteignez le nombre maximum d'utilisateurs, vous pouvez formater votre carte SD ou supprimer le dossier du profil de l'utilisateur sur votre ordinateur.


### Ajouter un nouvel utilisateur

Appuyez sur le sous-menu "Profil utilisateur" pour accéder à l'écran du profil utilisateur.



ID	Name	Role
000	bob	Admin

### Ajouter un nouvel utilisateur

Appuyer sur la touche programmable  pour entrer dans le nouvel écran de l'utilisateur. Le premier utilisateur doit être un utilisateur admin.


ID	Name	Role
000	bob	Admin

Le nom d'utilisateur est unique.

New User 001		123
Role	Admin	▼
Name		
Password		
Confirm Password		

New User 001		123
Role	Operator	▼
Name		
Password		
Confirm Password		


### Rechercher un utilisateur

Appuyer sur la touche douce correspondant à l'icône  pour rechercher un utilisateur.

ID	Name	Role
000	bob	Admin
001	martin	Operator

Entrer l' «Nom d'utilisateur » à l'aide de la touche numérique.


Search		abc
User Name	bob	

Appuyez sur la touche programmable  pour confirmer le "Nom d'utilisateur" et lancer la recherche.

Le résultat s'affiche une fois la recherche terminée.

ID	Name	Role
000	bob	Admin

### Modifier et supprimer un utilisateur

Appuyer sur la touche douce correspondant à l'icône  pour entrer dans l'écran de modification. L'utilisateur admin peut modifier n'importe quel utilisateur, et le superviseur peut simplement modifier l'opérateur. Le compte d'un utilisateur connecté ne peut être ni modifié ni supprimé.

ID	Name	Role
000	bob	Admin
001	martin	Operator

**Edit User 001** abc

Role Operator

Name martin

Password \*\*\*\*\*

Confirm Password \*\*\*\*\*

Delete this record permanently?

Une fois l'utilisateur supprimé, l'ID utilisateur ne peut pas être réutilisé. Lorsque l'ID utilisateur atteint "1000", un "utilisateur complet!" message d'erreur s'affichera.

### Autorité de surveillance

L'utilisateur admin peut définir l'autorité du superviseur comme suit.

**Supervisor Authority** 123

1. Calibration Off

2. Date/Time Off

3. Setup Off

4. Communication Off

**Supervisor Authority** 123

4. Communication Off

5. Memory Off

6. Library Off

7. Maintenance Off

### Mot de passe

**Password rule** 123

1. Password notification Off

2. Min length 4

3. Complexity Numeric

Le mot de passe a une période de validité. Une notification de changement de mot de passe s'affichera 15 jours avant la période de validité du mot de passe. Si la période de validité a expiré, l'utilisateur doit changer le mot de passe immédiatement lors de la connexion.

La longueur du mot de passe doit être supérieure à la "longueur minimale" et inférieure à 32.

Il y a trois complexités du mot de passe.

Complexité	Mot de passe
Numérique	Numérique
Alphanumérique	Numérique et lettre
Cas de correspondance	Lettre numérique et minuscule et lettre majuscule



## 6.3 Alibi

Une carte mémoire SD est nécessaire pour utiliser la mémoire Alibi, ou un message d'erreur s'affiche (**Carte SD non installée**).

Si l'option Alibi est réglée sur **Marche**, l'élément de menu supplémentaire **Impression et révision automatiques** s'affiche.

A chaque fois qu'une demande d'impression est déclenchée ou qu'une commande « P » est reçue, les champs de données spécifiques comprennent le numéro ID, une lecture stable, le poids de tare, la date et l'heure à stocker dans la mémoire Alibi.

Si l'impression automatique est réglée sur **Marche**, les champs de données d'impression à intervalle spécifique comprennent l'ID, lecture stable, poids de tare. La date et l'heure seront également stockés dans la mémoire Alibi.

L'utilisateur pourrait naviguer ou rechercher l'enregistrement Alibi et l'enregistrement Alibi contient les informations suivantes:

- ID:
- Poids net/brut, poids tare et unité du poids
- Date et heure

Un écran pourrait afficher l'enregistrement alibi et il présente premièrement le dernier alibi.

Alibi				
Alibi Record:	123			
Weight:	500 g N			
Tare:	100 g T			
Data/Time:	12/21/2017 15:30			
▼	▲	↻	ID	⊞

Appuyer sur **ID** pour entrer ID et rechercher l'enregistrement alibi.

Alibi		123	
ID	██████████	123	
		X	✓

Alibi				
Alibi Record:	123			
Weight:	500 g N			
Tare:	100 g T			
Data/Time:	12/21/2017 15:30			
▼	▲	↻	ID	⊞

Appuyer sur le bouton **ID** pour entrer la plage d'ID.

Alibi		123	
Start ID	██████████		
End ID			
		X	✓

Alibi		123	
Start ID	10		
End ID	██████████	20	
		X	✓

Appuyer sur **⊞** pour imprimer les enregistrement d'alibi sélectionnés au port de série. Les dossiers Alibi peuvent être exportés par Scalemate au format PDF.

## 6.4 Journal

Pour vérifier la mise à jour du logiciel, les informations sur l'indicateur et le journal du système.

Toutes les modifications apportées aux réglages de l'indicateur sont enregistrées dans le fichier journal du système. Par exemple, toutes les données imprimées, les changements de date et d'heure, les modifications des réglages de l'indicateur, les actions d'étalonnage, la connexion/déconnexion de l'utilisateur, la création/modification/suppression d'un compte utilisateur, etc.

Ces fichiers journaux peuvent être consultés et imprimés. Les enregistrements peuvent être exportés par le logiciel Scalemate.

## 6.5 Modifiable

Si **Modifiable** est réglé sur Marche, le sous-menu **Enregistrer sous** et **Lien vers** s'affiche. « **Enregistrer sous** » contient SDCARD, USB. La valeur par défaut est SDCARD. Le terminal redémarrera lorsque le menu sera modifié. Le « **Lien vers** » contient **RS232**, 2<sup>em</sup> RS232, RS485, Ethernet, Wi-Fi et périphérique USB. La valeur par défaut est **RS232**.

La sortie imprimée sur l'interface ci-dessus sera enregistrée sous la forme d'un fichier .txt distingué par mois dans une SDCARD ou un périphérique flash USB en fonction de la sélection du menu « **Enregistrer sous** ». Par exemple, 201612.txt correspond aux données imprimées sur l'interface en décembre.

Une carte mémoire SD est nécessaire pour utiliser la mémoire modifiable, ou un message d'erreur s'affichera (carte SD non installée). Le client peut uniquement utiliser le format Alibi ou Editable pour enregistrer le résultat de la pesée.

Le nom du fichier et le répertoire sont listés ci-dessous:

		Nom de fichier	Annuaire
SDCARD	Data	201612.txt	\\D5000\\DATA\
Périphérique flash USB	Data	201612.txt	/

Lorsque le menu « **Enregistrer sous** » est réglé sur USB, il est recommandé d'utiliser un périphérique flash inférieur ou égal à 32 G.

## 6.6 USB

Le menu USB s'affiche lorsque la carte optionnelle Hôte USB est installée. Le tableau ci-dessous présente les options du menu USB.

USB	Wifi/Bluetooth
	Clé USB
	Lecteur de codes-barres
	RFID

### 6.6.1 Résumé

Si aucune carte d'option hôte USB n'est installée, le menu USB sera masqué.

### 6.6.2 Wifi/Bluetooth

Si vous avez besoin d'utiliser la fonction Wifi/Bluetooth, vous devez installer la carte optionnelle USB Host et sélectionner Wifi/Bluetooth dans le menu USB. Le terminal redémarre lorsque vous passez à la fonction Wifi/Bluetooth à partir d'une clé USB, d'un lecteur de code-barres ou d'une carte RFID.

### **6.6.3 Clé USB**

Si vous avez besoin d'utiliser une clé USB, vous devez installer la carte optionnelle USB Host pour le pilote de la clé USB et sélectionner la clé USB dans le menu USB. Le terminal redémarre lorsque vous passez du Wifi/Bluetooth à la clé USB.

Il est recommandé d'utiliser une clé USB de 32 Go ou moins.

### **6.6.4 Lecteur de codes-barres**

Si vous avez besoin d'utiliser le lecteur de codes-barres, vous devez installer la carte optionnelle USB Host pour le pilote flash et sélectionner le lecteur de codes-barres dans le menu USB. Le terminal redémarre lorsque vous passez du Wifi/Bluetooth au scanner de codes-barres.

Puisqu'il existe de nombreuses marques de scanners de codes à barres sur le marché, OHAUS a testé et confirmé que les scanners de codes-barres de Datalogic ci-dessous sont compatibles :

QuickScan series.

### **6.6.5 RFID**

Si vous avez besoin d'utiliser la RFID, vous devez installer la carte optionnelle USB Host pour le pilote flash et sélectionner RFID dans le menu USB. Le terminal redémarre lorsque vous passez de Wifi/Bluetooth à RFID.

Comme il existe de nombreuses marques de RFID sur le marché, OHAUS a testé et confirmé que la RFID ci-dessous de RFIDEas est compatible avec le D52 : RDR-6081AKU-C06.

## 7. CERTIFIÉ POUR USAGE COMMERCIAL

Lorsque l'indicateur est utilisé dans le commerce ou dans une application légalement contrôlée, elle doit être configurée, vérifiée et scellée conformément aux règlements de mesure et poids locaux. L'acheteur doit s'assurer que toutes les exigences légales pertinentes sont respectées.

### 7.1 Réglages

Avant la vérification et le scellement, effectuer les étapes suivantes :

1. Vérifier que les réglages du menu respectent les règlements de mesure et poids locaux.
2. Effectuer le calibrage tel qu'expliqué dans la section 3
3. Eteignez l'indicateur.

TD52XW:

1. Déconnecter l'alimentation de l'indicateur et ouvrir le boîtier tel qu'expliqué dans la section 2.3.1.
2. Régler la position du commutateur de sécurité SW1 à MARCHE tel qu'indiqué dans la figure 1-3 de l'élément 5.
3. Fermer le boîtier.
4. Reconnecter l'alimentation et allumer l'indicateur.

TD52P:

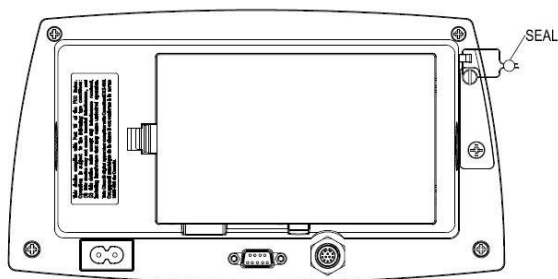
1. Coupez l'alimentation de l'indicateur et retirez la vis de sécurité comme indiqué à la figure 1-1, point 7.
2. Réglez la position du commutateur de sécurité SW1 sur ON.
3. Fermez le commutateur de sécurité.
4. Rebranchez l'alimentation et allumez l'indicateur.

### 7.2 Vérification

Un responsable de mesure et de poids ou un agent de service autorisé doit effectuer la procédure de vérification.

### 7.3 Scellement

Les poids locaux et les mesures officiels ou l'agent de service autorisé doivent appliquer un joint de sécurité pour empêcher le trempage avec les réglages. Se référer aux illustrations ci-dessous pour les méthodes de scellement.



Voir la Figure 7-1. Joint de fil TD52P

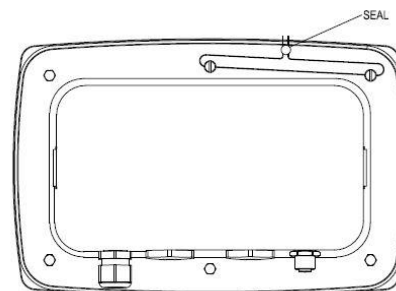


Figure 7-2. Joint de fil TD52XW

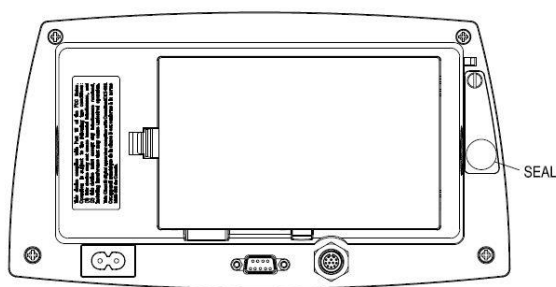


Figure 7-3. Joint de papier TD52P

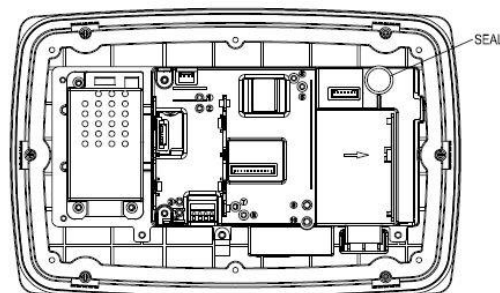


Figure 7-4. Joint de papier TD52XW

## 8. ENTRETIEN

**ATTENTION: DÉCONNECTER LA BALANCE DE L'ALIMENTATION AVANT LE NETTOYAGE.**

### 8.1 Nettoyage du modèle T52P

- Le boîtier pourrait être nettoyé avec un tissu mouillé avec un détergent doux si nécessaire.
- Ne jamais utiliser les solvants, les produits chimiques, l'alcool, l'ammoniaque ou les produits abrasifs pour nettoyer le boîtier ou le panneau de contrôle.

### 8.2 Nettoyage du modèle TD52XW

- Utiliser les solutions de nettoyage appropriées pour le boîtier de l'indicateur en acier inoxydable et rincer avec de l'eau. Sécher correctement.
- Ne jamais utiliser les solvants, les produits chimiques, l'alcool, l'ammoniaque ou les produits abrasifs pour nettoyer le panneau de contrôle.

### 8.3 Dépannage

**TABLEAU 8-1 DEPANNAGE**

SYMPTÔME	CAUSES PROBABLES	SOLUTION
Erreur EEP	Erreur de vérification de la somme EEPROM	Données EEPROM corrompues
L'unité ne s'allume pas.	Le cordon d'alimentation n'est pas connecté ou n'est pas correctement connecté. La sortie d'alimentation ne fournit pas l'électricité. La batterie est déchargée (T52P). Autre défaillance.	Vérifier les connexions du cordon d'alimentation. S'assurer que le cordon d'alimentation est correctement branché dans la prise d'alimentation. Vérifier la source d'alimentation. Remplacer les batteries (T52P). Service requis.
La balance ne rentre pas zéro même au démarrage.	La charge sur la balance dépasse les limites autorisées. La charge de la balance n'est pas stable. Cellule de charge endommagée.	Retirer la charge sur la balance. Patienter que la charge devienne stable. Service requis.
Impossible de calibrer	Menu du verrouillage de calibrage réglé sur Marche. Le menu LFT est réglé sur Marche; Valeur incorrecte pour la masse de calibrage.	Régler le menu de verrouillage du calibrage à Arrêt. Se référer à la section 3.12 du menu de verrouillage. Régler le menu LFT à Arrêt. Utiliser la masse de calibrage approprié.
Impossible d'afficher le poids dans l'unité de poids désiré.	L'unité n'est pas réglé sur Marche.	Activer l'unité dans le menu des unités. Se référer à la section 3.7 dans le menu de l'unité.

<b>SYMPTÔME</b>	<b>CAUSES PROBABLES</b>	<b>SOLUTION</b>
Impossible de changer les réglages du menu	Le menu a été verrouillé.	Régler le menu sélectionné à Arrêt dans le menu de verrouillage. Le commutateur de déverrouillage sur le tableau du circuit pourrait avoir besoin d'être réglé sur la position Arrêt.
Erreur 8.1	La lecture de poids dépasse la limite de zéro automatique.	Retirer la charge sur la balance. Calibrer la balance à nouveau.
Erreur 8.2	La lecture de poids est en dessous de la limite de zéro automatique.	Ajouter une charge sur la balance. Calibrer la balance à nouveau.
Erreur 8.3	La lecture de poids dépasse la limite de surcharge.	Réduire la charge sur la balance.
Erreur 8.4	La lecture de poids est en dessous de la limite.	Ajouter une charge sur la balance. Calibrer la balance à nouveau.
Erreur 8.6	Le poids dépasse six chiffres. Affichage du débordement	Réduire la charge sur la balance.
Erreur 8.8	Les données d'étalonnage d'usine dans le module de mémoire à l'extrémité du câble de la cellule de pesée ne sont pas valides sous l'état LFT ARRÊT	Calibrer la balance.
Erreur 8.9	L'échec de lecture du numéro de série du module de mémoire ou le numéro de série ne correspond pas à l'état LFT MARCHÉ de l'indicateur.	Briser le joint ou remplacer la base / l'indicateur d'origine.
Erreur 9.5	Les données de calibrage ne sont pas présentes.	Calibrer la balance.
Le symbole de la batterie clignote	Les batteries sont déchargées.	Remplacer les batteries (T52P).
CAL E	La valeur de calibrage dépasse les limites autorisées.	Utiliser le poids de calibrage approprié.
NO.SW	Essayer de quitter le menu avec le réglage LFT sur MARCHÉ et le commutateur de sécurité sur ETEINT.	Se référer à la section 6.1. Régler le commutateur de fonction à la position MARCHÉ.
REF WT Err	Le poids de référence est très petit. Le poids sur le plateau est très petit pour définir un poids de référence valide.	Utiliser un poids supérieur pour l'échantillon.

## 8.4 Renseignement sur le service

Si La section de dépannage ne résout pas votre problème; contacter votre agent de service autorisé Ohaus Pour le service d'assistance ou le support technique aux États-Unis, appeler gratuitement le 1-800-526-0659 entre 8:00 et 17:00 H, heure normale de l'Est. Un spécialiste de produit Ohaus sera disponible pour vous fournir une assistance. Hors des USA, veuillez visiter notre site web à l'adresse [www.ohaus.com](http://www.ohaus.com) afin de localiser le bureau Ohaus le plus proche.

## 9. DONNÉES TECHNIQUES

### 9.1 Spécifications

#### Matériels

Boîtier TD52XW: acier inoxydable

Boîtier TD52P: Plastic ABS

Fenêtre d'affichage: polycarbonate

Clavier: Polyester

#### Conditions ambiantes

Les données techniques sont valides sous les conditions ambiantes suivantes:

Température ambiante: -10°C à 40°C / 14°F à 104°F

Humidité relative: Humidité: humidité relative maximale 80% pour les températures dépassant 31°C, baissant de manière linéaire de 50% à une humidité relative de 40°C

Altitude: jusqu'à 2000m

L'opérabilité est assurée à une température ambiante comprise entre -10°C et +40 °C.

**Tableau 9-1 SPECIFICATIONS**

Modèle de l'indicateur	TD52P	TD52XW
Résolution maximale affichée	1:75,000	
Résolution maximale approuvée	1:10,000	
Résolution maximale de décompte	1:1,500,000	
Unités de pesage	Kilogramme, Gramme, Pound, Ounce, Pound: Ounce, Tonne (Metric Tonne), (Short Ton), Custom	
Modes de pesage	Pesage de base, pesage de pourcentage, décompte de pièce avec APW optimisé, pesage d'animal/pesage dynamique, pesage de vérification	
Affichage	Matrice à points LCD	
Rétro éclairage	Blanc	
Contrôles	Commutateur de membrane à 23 boutons	
Indice de protection	---	IP68
Tension d'excitation de cellule de charge	5 VDC	
Entraînement de cellule de charge	jusqu'à 8 x 350 ohm cellules de charge	
Sensibilité d'entrée de la cellule de charge	Jusqu'à 3 mV/V	
Temps de stabilisation	Au bout de 2 secondes	
Mise à zéro automatique	Arrêt, 0,5 d, 1 d ou 3 d	
Plage zéro	2% ou 100% de capacité	
Calibrage de portée	1 kg ou 1 lb à capacité	
Dimensions du boîtier (l x D x H) (mm)	320 X260 X80 mm 12,6 x 10,2 x 3,1 inch	
Poids net:	1,5 kg 3,3 lb	2 kg 4,4 lb
Poids d'expédition	2 kg 4,4 lb	2,5 kg 5,5 lb
Plage de température d'opération	-10 °C à 40 °C 14 °F à 104 °F	
Alimentation principale	Alimentation interne 100-240 VAC / 50-60 Hz	
Catégorie de surtension	II.	I
Degrés de pollution	2	
Alimentation de la batterie	Pack de batterie rechargeable (option)	
Interfaces	RS232 (standard)	

## 9.2 Accessoires et Options

TABLEAU 9-2 OPTIONS

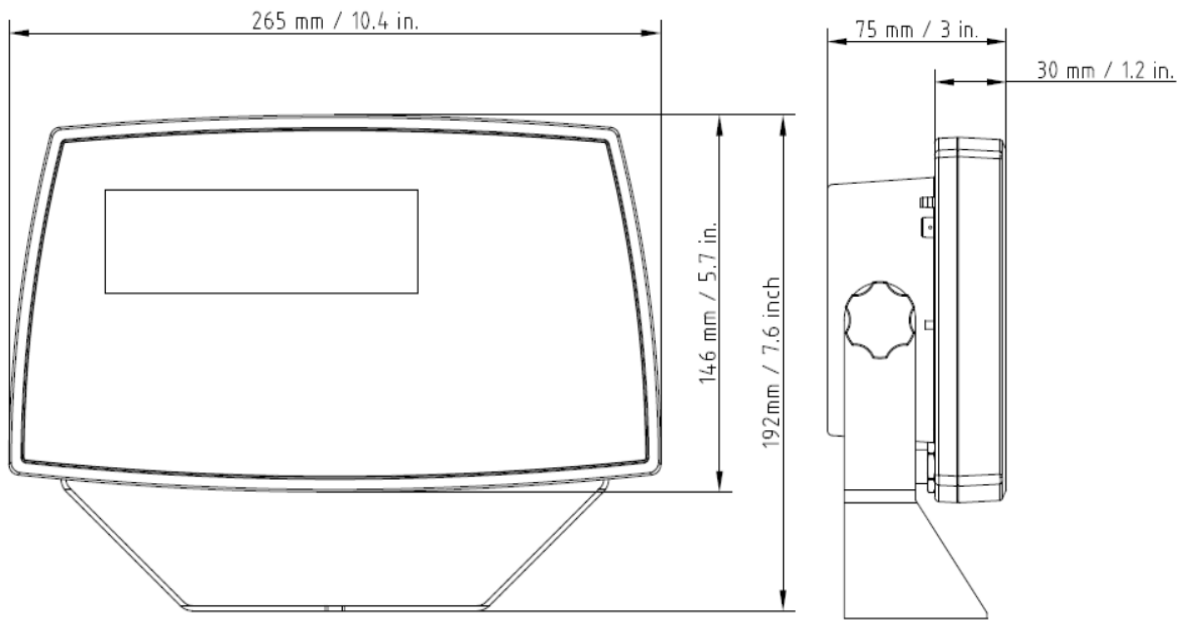
P/N	Description
30412537	Interface, Clé WiFi/BT, OHAUS
30424403	Interface, sortie analogue
30424404	Interface, RS232/RS485/USB
30424405	Kit de batterie Li-ion rechargeable
30424406	Interface, Hôte USB pour Dongle
30572923	Interface, Hôte USB pour clé USB
30424406	Interface, hôte USB
30424021	Kit léger, 3 Couleurs, OHAUS
30424022	Kit du couvercle d'utilisation interne, TD52P
30424023	Kit du couvercle d'utilisation interne, TD52XW
30424026	Kit de montage mural, SST
30424027	Kit de montage mural, CS
30424409	Câble d'extension, 9m, TD52
30803566	Câble d'extension, 3,5 m
30379716	Kit de glande du câble, M16
30303533	Carte micro SD, 8G
30097591	Kit I/O discret, 2-Entrées/4-Sorties
30429666	Kit d'Ethernet



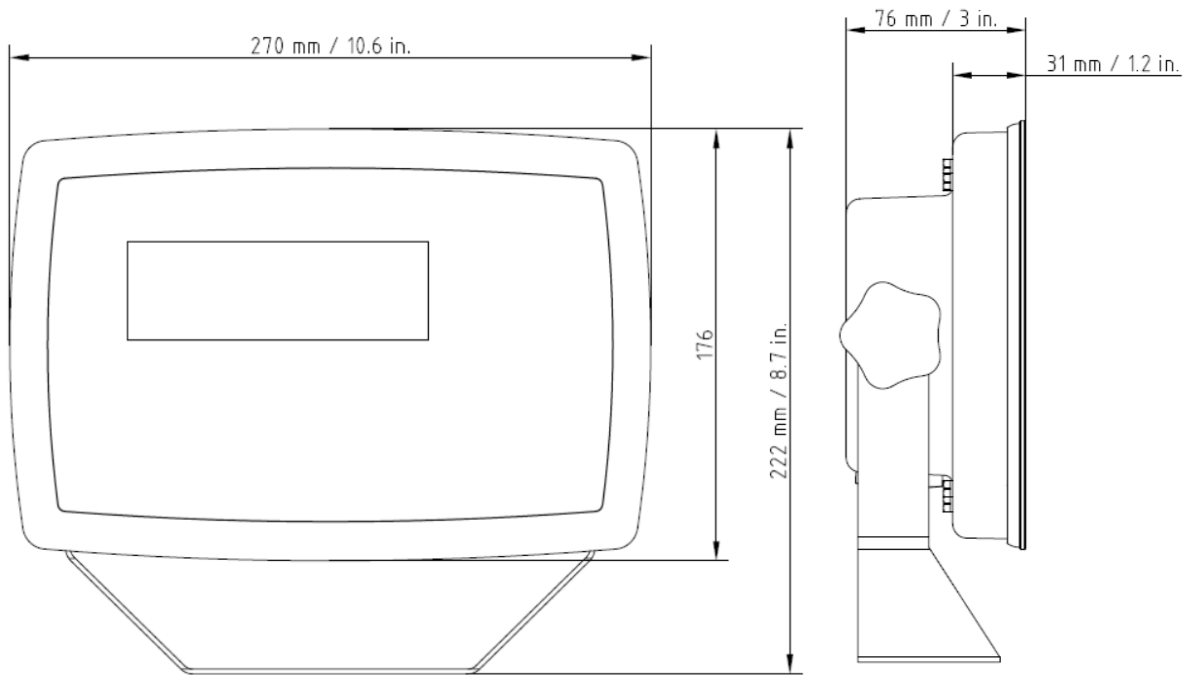
Le kit de batterie rechargeable, le kit RS232, le kit RS422 / 485, le kit d'E / S discrètes et le kit de sortie analogue doivent être installés par un technicien qualifié.



### 9.3 Schémas et dimensions



TD52P



TD52XW




## 9.4 Tableau des valeurs Géo

TABLEAU 9-4 TABLEAU DES VALEURS GEO

Latitude		Elevation in meters										
		0	325	650	975	1300	1625	1950	2275	2600	2925	3250
		325	650	975	1300	1625	1950	2275	2600	2925	3250	3575
		Elevation in feet										
		0	1060	2130	3200	4260	5330	6400	7460	8530	9600	10660
		1060	2130	3200	4260	5330	6400	7460	8530	9600	10660	11730
		GEO value										
0°00'	5°46'	5	4	4	3	3	2	2	1	1	0	0
5°46'	9°52'	5	5	4	4	3	3	2	2	1	1	0
9°52'	12°44'	6	5	5	4	4	3	3	2	2	1	1
12°44'	15°06'	6	6	5	5	4	4	3	3	2	2	1
15°06'	17°10'	7	6	6	5	5	4	4	3	3	2	2
17°10'	19°02'	7	7	6	6	5	5	4	4	3	3	2
19°02'	20°45'	8	7	7	6	6	5	5	4	4	3	3
20°45'	22°22'	8	8	7	7	6	6	5	5	4	4	3
22°22'	23°54'	9	8	8	7	7	6	6	5	5	4	4
23°54'	25°21'	9	9	8	8	7	7	6	6	5	5	4
25°21'	26°45'	10	9	9	8	8	7	7	6	6	5	5
26°45'	28°06'	10	10	9	9	8	8	7	7	6	6	5
28°06'	29°25'	11	10	10	9	9	8	8	7	7	6	6
29°25'	30°41'	11	11	10	10	9	9	8	8	7	7	6
30°41'	31°56'	12	11	11	10	10	9	9	8	8	7	7
31°56'	33°09'	12	12	11	11	10	10	9	9	8	8	7
33°09'	34°21'	13	12	12	11	11	10	10	9	9	8	8
34°21'	35°31'	13	13	12	12	11	11	10	10	9	9	8
35°31'	36°41'	14	13	13	12	12	11	11	10	10	9	9
36°41'	37°50'	14	14	13	13	12	12	11	11	10	10	9
37°50'	38°58'	15	14	14	13	13	12	12	11	11	10	10
38°58'	40°05'	15	15	14	14	13	13	12	12	11	11	10
40°05'	41°12'	16	15	15	14	14	13	13	12	12	11	11
41°12'	42°19'	16	16	15	15	14	14	13	13	12	12	11
42°19'	43°26'	17	16	16	15	15	14	14	13	13	12	12
43°26'	44°32'	17	17	16	16	15	15	14	14	13	13	12
44°32'	45°38'	18	17	17	16	16	15	15	14	14	13	13
45°38'	46°45'	18	18	17	17	16	16	15	15	14	14	13
46°45'	47°51'	19	18	18	17	17	16	16	15	15	14	14
47°51'	48°58'	19	19	18	18	17	17	16	16	15	15	14
48°58'	50°06'	20	19	19	18	18	17	17	16	16	15	15
50°06'	51°13'	20	20	19	19	18	18	17	17	16	16	15
51°13'	52°22'	21	20	20	19	19	18	18	17	17	16	16
52°22'	53°31'	21	21	20	20	19	19	18	18	17	17	16
53°31'	54°41'	22	21	21	20	20	19	19	18	18	17	17
54°41'	55°52'	22	22	21	21	20	20	19	19	18	18	17
55°52'	57°04'	23	22	22	21	21	20	20	19	19	18	18
57°04'	58°17'	23	23	22	22	21	21	20	20	19	19	18
58°17'	59°32'	24	23	23	22	22	21	21	20	20	19	19
59°32'	60°49'	24	24	23	23	22	22	21	21	20	20	19
60°49'	62°90'	25	24	24	23	23	22	22	21	21	20	20
62°90'	63°30'	25	25	24	24	23	23	22	22	21	21	20
63°30'	64°55'	26	25	25	24	24	23	23	22	22	21	21
64°55'	66°24'	26	26	25	25	24	24	23	23	22	22	21
66°24'	67°57'	27	26	26	25	25	24	24	23	23	22	22
67°57'	69°35'	27	27	26	26	25	25	24	24	23	23	22
69°35'	71°21'	28	27	27	26	26	25	25	24	24	23	23
71°21'	73°16'	28	28	27	27	26	26	25	25	24	24	23
73°16'	75°24'	29	28	28	27	27	26	26	25	25	24	24
75°24'	77°52'	29	29	28	28	27	27	26	26	25	25	24
77°52'	80°56'	30	29	29	28	28	27	27	26	26	25	25
80°56'	85°45'	30	30	29	29	28	28	27	27	26	26	25
85°45'	90°00'	31	30	30	29	29	28	28	27	27	26	26

## 10. CONFORMITE

La conformité aux normes et règlement suivants est indiquée par la marque correspondante sur le produit.

Marque	Norme
	Ce produit est conforme avec les normes harmonisées applicables des directives 2011/65/EU (RoHS), UE 2014/30/UE (EMC), 2014/35/UE (LVD) and 2014/31/UE (NAWI). La déclaration de conformité est disponible à l'adresse <a href="http://www.ohaus.com/ce">www.ohaus.com/ce</a>
	EN 61326-1, AS/NZS 61010-1
	UL Std. No. 61010-1 CAN/CSA-C22.2 No. 61010-1

### Remarque importante pour les instruments de pesage vérifiés dans l'UE

Lorsque l'indicateur est utilisé dans le commerce ou dans une application légalement contrôlée, elle doit être configurée, vérifiée et scellée conformément aux règlements de mesure et poids locaux. L'acheteur doit s'assurer que toutes les exigences légales pertinentes sont respectées.

Les instruments de pesage vérifiés au lieu de fabrication portent le marquage de métrologie supplémentaire suivant sur la plaque descriptive.

  1259

Les instruments de pesage à vérifier en deux étapes ne portent pas le marquage de métrologie supplémentaire sur la plaque descriptive. Le deuxième niveau d'évaluation de conformité doit être effectué par les autorités en charge des mesures et des poids applicables.

Si les réglementations nationales limitent la période de validité de la vérification, l'utilisateur de l'instrument de pesage doit scrupuleusement respecter la période de nouvelle vérification et informer les autorités M+V respectives.

Étant donné que les exigences de vérification varient en fonction des juridictions, l'acheteur doit contacter le bureau local des poids et mesures s'ils ne maîtrisent pas ces exigences.

### Note FCC

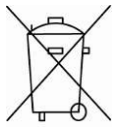
Cet équipement a été testé et déclaré conforme aux limites pour appareils numériques de classe A, selon la section 15 des règlements de la FCC. Ces limites sont conçues afin de fournir une protection raisonnable contre l'interférence dangereuse lorsque l'équipement est opéré dans un environnement commercial. Cet équipement, génère, utilise et pourrait radier l'énergie de fréquence radio, et si installé et utilisé en violation des instructions, pourrait causer une interférence dangereuse aux communications radio. L'opération de cet équipement dans une zone résidentielle pourrait causer des interférences dangereuses que l'utilisateur devrait réparer à ses propres frais.

### Note industrielle concernant le Canada

Cet appareil numérique de classe A est conforme avec la norme canadienne ICES-003.

### Enregistrement ISO 9001

Le système de gestion régissant la fabrication de ce produit est certifié ISO 9001.

**Mise au rebut**

Conforme avec la directive européenne 2012/19/UE relative aux déchets d'équipements électriques et électroniques (DEEE), cet appareil ne doit pas être mis au rebut avec les déchets ménagers. Cette consigne s'applique également aux pays hors de l'UE suivant leurs exigences spécifiques.

La directive 2006/66/EC relative aux batteries présente de nouvelles exigences à compter de septembre 2008 concernant l'enlèvement des batteries dans les déchets ménagers au sein des États membres de l'UE. Pour se conformer à cette directive, cet appareil est conçu pour une récupération facile des batteries à la fin du cycle de vie par une installation de traitement

Veillez éliminer ce produit conformément aux règlements locaux dans le point de collecte spécifié pour les équipements électriques et électroniques.

Si vous avez des questions, veuillez contacter l'autorité responsable ou le distributeur auprès duquel vous avez acheté cet appareil.

Si cet appareil est remis à un tiers (pour une utilisation privée ou professionnelle), le contenu de cette réglementation doit également être mis à sa disposition.

Les instructions de mise au rebut en Europe sont disponibles en ligne sur le site [www.ohaus.com/weee](http://www.ohaus.com/weee).

Nous vous remercions pour votre contribution à la protection environnementale.

# 11. ANNEXES

## 11.1 Annexe A

### Sortie en continu standard

Un caractère de somme de contrôle peut être activé ou désactivé avec une sortie en continu. Les données comprennent 17 ou 18 octets comme sur le Tableau 5-1.

Les données de poids non significatifs et les chiffres de données de tare seront transmis sous forme d'espace. Le mode de sortie en continu est compatible avec les produits OHAUS nécessitant des données de pesée en temps réel. Le Tableau 5-1 indique le format d'une sortie en continu standard.

Tableau 5-1 : Format standard de sortie en continu

Caractère	État <sup>2</sup>				Poids indiqué <sup>3</sup>					Poids de la tare <sup>4</sup>					17	18		
	1	2	3	4	5	6	7	8	9	10	11	12	13	14			15	16
Données	STX <sup>1</sup>	SB-A	SB-B	SB-C	MSD	-	-	-	-	LSD (chiffre le moins significatif)	MSD	-	-	-	-	LSD (chiffre le moins significatif)	CR <sup>5</sup>	CHK <sup>6</sup>

### Remarques sur les formats de sortie en continu :

1. Caractère ASCII de début de texte (02 hex) toujours transmis.
2. Octets d'état A, B et C. Reportez-vous aux Tableaux Tableau 5-2, Tableau 5-3, et Tableau 5-4 pour des détails sur la structure.
3. Poids affiché. Le poids brut ou le poids net. Six chiffres sans symbole décimal. Les zéros à gauche non significatifs sont remplacés par des espaces.
4. Poids de la tare. Six chiffres pour les données de pesée de la tare. Pas de décimale dans le champ.
5. Caractère de retour de chariot ASCII <CR> (Hex 0D).

La somme de contrôle n'est transmise que si elle est activée dans la configuration. La somme de contrôle permet de détecter des erreurs de transmission de données. La somme de contrôle représente le 2e complément aux 7 bits de droite de la somme binaire de tous les caractères précédant le caractère de la somme de contrôle, y compris les caractères <STX> et <CR>.

Les Tableaux Tableau 5-2, Tableau 5-3 et Tableau 5-4 détaillent les octets d'état pour une sortie en continu standard.

Tableau 5-2: Définitions du bit de l'octet d'état A

Bits 2, 1 et 0			Emplacement du symbole décimal
2	1	0	
0	0	0	XXXXX00
0	0	1	XXXXX0
0	1	0	XXXXXX
0	1	1	XXXXX.X
1	0	0	XXXX.XX
1	0	1	XXX.XXX
1	1	0	XX.XXXX
1	1	1	X.XXXXX
Bits 3 et 4			Code de version
4	3		
0	1		X1
1	0		X2
1	1		X5
Bit 5			Toujours = 1
Bit 6			Toujours = 0

Tableau 5-3: Définitions du bit de l'octet d'état B

Bits d'état	Fonction
Bit 0	Brut = 0, Net = 1
Bit 1	Signe, Positif = 0, Négatif = 1
Bit 2	Hors plage = 1 (surcapacité ou sous zéro)
Bit 3	Déplacement = 1, stable = 0
Bit 4	lb = 0, kg = 1 (reportez-vous aussi à l'octet d'état C, bits 0, 1, 2)
Bit 5	Toujours = 1
Bit 6	Zéro non capturé après mise en marche = 1

Tableau 5-4: Définitions du bit de l'octet d'état C

Bits 2, 1 et 0			Description des poids
2	1	0	
0	0	0	lb ou kg, sélectionné par l'octet d'état B, bit 4
0	0	1	grammes (g)
0	1	0	tonnes métriques (t)
0	1	1	onces (oz)
1	0	0	non utilisé
1	0	1	non utilisé
1	1	1	tonnes
1	1	1	pas d'unité
Bit 3			Demande d'impression = 1
Bit 4			Extension des données x 10 = 1, Normal = 0
Bit 5			Toujours = 1
Bit 6			Toujours = 0

## 11.2 Annexe B

### Commandes MT-SICS

	Commande	Fonction
NIVEAU 0	@	Réinitialiser la balance
	I0	Demande de toutes les commandes SICS disponibles.
	I1	Demande du niveau de SICS et des versions SICS
	I2	Demande des données de la balance
	I3	Demande de la version du logiciel de la balance
	I4	Demande du numéro de série
	S	Envoyer une valeur de poids stable
	SI	Envoyer la valeur de poids immédiatement
	SIR	Envoyer la valeur de poids de manière répétée
	Z	Mettre la balance à zéro
	ZI	Mise à zéro immédiatement
NIVEAU 1	D	Écrire le texte dans l'affichage
	DW	Affichage du poids
	SR	Envoyer et répéter une valeur de poids stable
	T	Tare
	TA	Valeur de tare
	TAC	Effacer tare
	TI	Tare immédiatement
NIVEAU 2	C2	Calibrer avec un poids de calibrage externe
	C3	Calibrer avec un poids de calibrage interne
	I10	Demande ou définition de l'ID de la balance
	I11	Demande du type de balance
	P100	Imprimer sur l'imprimante
	P101	Imprimer sur une valeur de poids stable
	P102	Imprimer sur une valeur de poids actuelle stable

	Commande	Fonction
	SIRU	Envoyer une valeur de poids sur l'unité actuelle immédiatement et répéter
	SIU	Envoyer une valeur de poids sur l'unité actuelle immédiatement
	SNR	Envoyer une valeur de poids stable et répéter après chaque changement de poids
	SNRU	Envoyer une valeur de poids stable dans l'unité actuelle et répéter après chaque changement de poids
	SRU	Envoyer une valeur de poids sur l'unité actuelle et répéter
	ST	Après avoir appuyé sur la touche de transfert, envoyer la valeur du poids stable
	SU	Envoyer la valeur de poids sur l'unité actuelle
NIVEAU 3	M01	Modes de pesage
	M02	Mode de stabilité
	M03	Fonction de mise à zéro auto
	M19	Envoyer le poids de calibrage
	M21	Demande/définition de l'unité du poids
	PRN	Imprimer à chaque interface d'imprimante
	RST	Redémarrer
	SFIR	Envoyer la valeur du poids immédiatement et répéter rapidement
	SIH	Envoyer la valeur du poids immédiatement en résolution élevée
	SWU	Commuter l'unité de pesage
	SX	Envoyer les enregistrements de données stables
	SXI	Envoyer les enregistrements de données immédiatement
	SXIR	Envoyer les enregistrements de données immédiatement et répéter
	U	Commuter l'unité de pesage

## 11.3 Appendix C

Protocole 3835																	
Demander le poids affiché																	
Commande : W <CR>(57h, 0dh)																	
supérieur à la portée (données non valides)	<LF>	^	^	^	^	^	^	^	^	<U>	<U>	<CR>	<H1>	<H2>	<ETX>		
inférieur à la portée (-20d)	<LF>	-	-	-	-	-	-	-	-	<U>	<U>	<CR>	<H1>	<H2>	<ETX>		
en lb/oz/kg/g (données normales)	<LF>	<p>	<W>	.	<W>	<W>	<W>	<W>	<U>	<U>	<CR>	<H1>	<H2>	<ETX>			
en lb/oz/kg/g	<LF>	<p>	<W>	<W>	.	<W>	<W>	<W>	<U>	<U>	<CR>	<H1>	<H2>	<ETX>			
en lb/oz/kg/g	<LF>	<p>	<W>	<W>	<W>	<W>	.	<W>	<U>	<U>	<CR>	<H1>	<H2>	<ETX>			
en lb/oz/kg/g	<LF>	<p>	<sp>	<W>	<W>	<W>	<W>	<W>	<U>	<U>	<CR>	<H1>	<H2>	<ETX>			
en lb:oz	<LF>	<p>	<W>	l	b	<sp>	<W>	<W>	.	<W>	<W>	o	z	<CR>	<H1>	<H2>	<ETX>
en lb:oz	<LF>	<p>	<W>	<W>	l	b	<sp>	<W>	<W>	.	<W>	o	z	<CR>	<H1>	<H2>	<ETX>
en lb:oz	<LF>	<p>	<sp>	<W>	<W>	<W>	l	b	<sp>	<W>	<W>	o	z	<CR>	<H1>	<H2>	<ETX>
Erreur zéro initial	<LF>	<H1>	<H2>	<CR>	<ETX>												

Demander le statut actuel

Commande : S <CR> (53h, 0dh)

Réponse <LF> <H1> <H2> <CR> <ETX>

Demande de mise à zéro de la balance

Commande : Z <CR> (5ah, 0dh)

Réponse	La balance est mise à zéro, non réponse de la balance
---------	---

Commande non reconnue			
Commande : autres			
Réponse	<LF>	?	<CR>

### Définition des symboles et des bits

Symboles utilisés	<LF>	retour à la ligne (0Ah)
	<CR>	retour chariot (0Dh)
	<ETX>	fin de texte (03h)
	<sp>	espace (20h)
	<p>	polarité « - » ou « » (2Dh ou 20h)
	<U><U>	unités de mesure « lb », « oz », « kg », « g »
	<W><W><W><W><W><W>	données de poids 6 octets
	<H1><H2>	statut actuel

Définition bit <H1 H2>	Bit	Octet 1 (H1)	Octet 2 (H2)
	0	0 = stable 1 = pas stable	0 = non inférieur à la portée 1 = inférieur à la portée
	1	0 = pas au point zéro 1 = au point zéro	0 = pas supérieur à la portée 1 = supérieur à la portée
	2	0 = RAM ok 1 = erreur RAM	0 = ROM flash ok 1 = erreur Flash ROM
	3	0 = eeprom ok 1 = erreur eeprom	0 = calibrage ok 1 = erreur de calibrage
	4	toujours 1	toujours 1
	5	toujours 1	toujours 1
	6	toujours 0	toujours 0
7	parité	parité	



## **GARANTIE LIMITÉE**

Les produits Ohaus sont garantis contre les défaillances dans les matériels et la fabrication à partir de la date de livraison jusqu'à la couverture entière de la période de garantie. Pendant la période de garantie, Ohaus réparera gratuitement, selon son appréciation ou remplacera tous les composants défectueux, à condition que le produit soit retourné à Ohaus et le fret prépayé.

La présente garantie devient nulle si le produit est endommagé par accident ou par mauvaise utilisation, est exposé aux matériels radioactifs ou corrosifs, comporte des corps étrangers ou suite à une modification ou une réparation par des personnes non autorisées. Outre le renvoi de la carte d'enregistrement de garantie, la période de garantie commence à la date d'expédition au revendeur autorisé. Aucune autre garantie expresse ou implicite n'est offerte par Ohaus Corporation. Ohaus Corporation décline sa responsabilité pour des dommages consécutifs.

Etant donné que la législation de garantie varie selon les états et les pays, veuillez contacter Ohaus ou votre distributeur local Ohaus pour des informations supplémentaires.



## INHALTSVERZEICHNIS

1. EINLEITUNG .....	4
1.1 Sicherheitsvorkehrungen .....	4
1.1.1 Sicherheitsvorkehrungen für die Relaisoption .....	4
1.2 Überblick über Teile und Bedienelemente .....	4
1.3 Steuerfunktionen .....	7
2. INSTALLATION.....	8
2.1 Auspacken.....	9
2.2 Externe Verbindungen .....	9
2.2.1 Waagensockel mit Stecker.....	9
2.2.2 RS232-Schnittstelle Kabel zum TD52P .....	9
2.2.3 Wechselstrom an TD52P.....	9
2.2.4 Wechselstrom an TD52XW.....	9
2.2.5 Batterieleistung .....	9
2.3 Interne Verbindungen .....	9
2.3.1 Öffnen des Gehäuses.....	10
2.3.2 Waagensockel ohne Stecker.....	10
2.3.3 RS232-Schnittstellenkabel zum TD52XW .....	12
2.4 Ausrichtung des hinteren TD52XW-Gehäuses .....	13
2.5 Montagehalterung .....	13
3. EINSTELLUNGEN.....	15
3.1 Menüstruktur .....	15
3.2 Menünavigation.....	17
3.3 Kalibrierungsmenü.....	18
3.3.1 Nullkalibrierung .....	18
3.3.2 Spannenkalibrierung .....	19
3.3.3 Linearitätskalibrierung .....	20
3.3.4 GEO-Anpassung.....	21
3.4 Konfigurationsmenü .....	22
3.4.1 Kapazitätseinheit.....	22
3.4.2 Reichweite .....	22
3.4.3 Kapazität.....	23
3.4.4 Graduierung.....	23
3.4.5 Sprache.....	23
3.4.6 Power On Null.....	24
3.4.7 Power On Unit .....	24
3.4.8 Tastenton.....	24
3.4.9 Transaktionszähler.....	24
3.4.10 I/O Typ.....	24
3.4.11 Eingang 1 Trigger .....	24
3.4.12 Eingang 2 Trigger .....	25
3.4.13 Zurücksetzen .....	25
3.5 Ablesemenü.....	26
3.5.1 Stabilität.....	26
3.5.2 Nullbereich .....	26
3.5.3 Filterebene.....	26
3.5.4 Auto Null Tracking.....	26
3.5.5 Auto Dim .....	27
3.5.6 Helligkeit.....	27
3.5.7 Bildschirmschoner .....	27
3.5.8 Bildschirmschoner-Symbol .....	27
3.5.9 Auto Off.....	27
3.5.10 Kontrast anpassen .....	27
3.5.11 Fenster Oben .....	27
3.5.12 Zurücksetzen .....	28
3.6 Discrete I/O.....	28
3.7 Wiegeeinheit.....	29
3.7.1 Gramm (g).....	29
3.7.2 Kilogramm (kg).....	30
3.7.3 Pfund (lb).....	30

3.7.4 Unze (oz).....	30
3.7.5 Pfund: Unze (lb: oz).....	30
3.7.6 Tonne (Metric Tonne).....	30
3.7.7 Ton (Short Ton).....	30
3.7.8 Benutzerdefinierte Einheit (c).....	30
3.8 GLP/GMP-Menü.....	31
3.8.1 Datumsformat.....	31
3.8.2 Datum.....	31
3.8.3 Zeitformat.....	31
3.8.4 Uhrzeit.....	31
3.8.5 Projekt-ID.....	31
3.8.6 Maßstabs-ID.....	31
3.8.7 Zurücksetzen.....	31
3.9 Kommunikation.....	31
3.9.1 RS232 / 2. RS232-Konfiguration.....	32
3.9.2 Druckeinstellung von RS232 / 2. RS232.....	33
3.9.3 RS485-Konfiguration.....	38
3.9.4 Ethernet-Konfiguration.....	38
3.9.5 Wifi-Konfiguration.....	38
3.9.6 Bluetooth-Konfiguration.....	38
3.9.7 Analog-Konfiguration.....	38
3.10 Wartungskonfiguration.....	38
3.11 Konfiguration der Sperrtaste.....	38
<b>4. BETRIEB.....</b>	<b>39</b>
4.1 Wiegung.....	39
4.1.1 Anwendungseinstellung.....	39
4.1.2 Tara.....	40
4.1.3 Kumulation.....	40
4.1.4 ID-Eingabe.....	41
4.1.5 Erweitern x10.....	41
4.1.6 Input/Output (I/O)-Einstellung.....	42
4.2 Zählung.....	42
4.2.1 Stellen Sie das durchschnittliche Stückgewicht (APW) ein.....	43
4.2.2 Anwendungseinstellung.....	44
4.2.3 Kumulation.....	45
4.2.4 Input/Output (I/O)-Einstellung.....	46
4.3 Prüfen.....	46
4.3.1 Kontrollwiegung (Standard).....	46
4.3.2 Zählung prüfen.....	48
4.3.3 Anwendungseinstellung.....	48
4.3.4 Input/Output (I/O)-Einstellung.....	50
4.4 Prozentwiegung.....	50
4.4.1 Erstellung eines Referenzgewichts.....	50
4.4.2 Anwendungseinstellung.....	51
4.4.3 Input/Output (I/O)-Einstellung.....	52
4.5 Dynamisches Wiegung.....	53
4.5.1 Anwendungseinstellung.....	53
4.5.2 ID-Eingabe.....	55
4.5.3 Durchschnittliche Zeiteinstellung.....	56
4.5.4 Input/Output (I/O)-Einstellung.....	57
4.6 Ergänzen.....	57
4.6.1 Festlegung von Zielgewichten.....	58
4.6.2 Einrichtung der Anwendung.....	58
4.6.3 Ein-/Ausgabe (E/A)-Einrichtung.....	60
<b>5. SERIELLE KOMMUNIKATION.....</b>	<b>61</b>
5.1 Schnittstellenbefehl.....	61
5.2 RS232 Schnittstelle.....	62
5.3 Verbindung mit einem Computer.....	62
5.4 Verbindung mit einem seriellen Drucker.....	62
5.5 Ausdrucke.....	63

5.6 Ausdruckbeispiele .....	64
<b>6. MIKRO SD-KARTE/USB .....</b>	<b>65</b>
6.1 Bibliothek .....	65
6.2 User.....	68
6.3 Alibi .....	71
6.4 Protokoll .....	73
6.5 Bearbeiten .....	<b>73</b>
6.6 USB .....	<b>73</b>
<b>7. EICHPFLICHTIGE ANWENDUNG .....</b>	<b>75</b>
7.1 Einstellungen .....	75
7.2 Verifizierung .....	75
7.3 Versiegelung .....	75
<b>8. WARTUNG .....</b>	<b>76</b>
8.1 Modell T52P Reinigung .....	76
8.2 Modell TD52XW Reinigung .....	76
8.3 Fehlerbehebung .....	77
8.4 Serviceinformationen .....	78
<b>9. TECHNISCHE DATEN.....</b>	<b>78</b>
9.1 Spezifikationen.....	78
9.2 Zubehör und Optionen .....	80
9.3 Zeichnungen und Abmessungen .....	81
9.4 Tabelle der Geowerte .....	83
<b>10. EINHALTUNG .....</b>	<b>84</b>
<b>11. ANHÄNGE.....</b>	<b>86</b>
11.1 Anhang A.....	86
11.2 Anhang B.....	88
11.3 Anhang C.....	89

# 1. EINLEITUNG

Dieses Handbuch enthält Installations-, Betriebs- und Wartungsanleitungen für die Anzeigen TD52P und TD52XW. Bitte lesen Sie dieses Handbuch vor der Installation und dem Betrieb vollständig durch.

## 1.1 Sicherheitsvorkehrungen



Für den sicheren und zuverlässigen Betrieb dieses Gerätes beachten Sie bitte folgende Sicherheitsvorkehrungen:

- Stellen Sie sicher, dass der Eingangsspannungsbereich auf dem Datenetikett mit dem zu verwendenden lokalen Wechselstrom übereinstimmt.
- Stellen Sie sicher, dass das Netzkabel kein potenzielles Hindernis oder keine Stolpergefahr darstellt.
- Verwenden Sie nur zugelassenes Zubehör und Peripheriegeräte.
- Betreiben Sie das Gerät nur unter den in dieser Anleitung angegebenen Umgebungsbedingungen.
- Trennen Sie das Gerät von der Stromversorgung, wenn Sie es reinigen.
- Betreiben Sie das Gerät nicht in gefährlichen oder instabilen Umgebungen.
- Tauchen Sie das Gerät nicht in Wasser oder andere Flüssigkeiten.
- Der Service sollte nur von autorisiertem Personal durchgeführt werden.
- Das TD52XW wird mit einem geerdeten Netzkabel geliefert. Verwenden Sie es mit einer kompatiblen, geerdeten Steckdose.

### 1.1.1 Sicherheitsvorkehrungen für die Relaisoption

Dieses Gerät kann optional mit einer installierten diskreten E / A-Optionskarte ausgestattet sein. Mit dieser Option können externe Geräte über die Anzeige gesteuert werden.



**VORSICHT: STROMSCHLAGGEFAHR. ENTFERNEN SIE ALLE STROMANSCHLÜSSE ZUM INDIKATOR VOR INSTANDHALTUNGSARBEITEN ODER VOR DER INSTALLATION VON INTERNEN ANSCHLÜSSEN. DAS GEHÄUSE SOLLTE NUR VON AUTORISIERTEM UND QUALIFIZIERTEM PERSONAL, WIE Z. B. EINEM ELEKTROTECHNIKER, GEÖFFNET WERDEN.**

Bevor Sie Verbindungen zu den Relais-Terminals herstellen, trennen Sie das System vom Stromnetz. Wenn das System ein optionales wiederaufladbares Batteriesystem enthält, stellen Sie sicher, dass die **ON/CLR Off** Taste benutzt wird, um das System nach dem Entfernen des Netzsteckers vollständig auszuschalten.

Weitere detailliertere Installationsanleitungen werden zum Zeitpunkt des Kaufs dem Discrete I/O Kit beigelegt.

## 1.2 Überblick über Teile und Bedienelemente

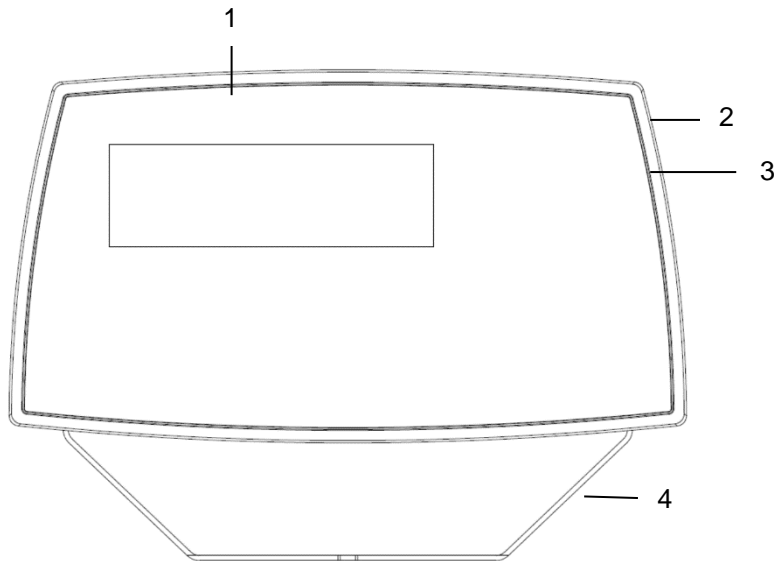


TABELLE 1-1 TD52P-TEILE

Artikel	Beschreibung
1	Datenlabel
2	Vorderes Gehäuse
3	Schalttafel
4	Montagehalterung
5	Schraube (4)
6	Einstellknopf (2)
7	Sicherheitschraube
8	Zubehörabdeckung
9	Hinteres Gehäuse
10	Stecker
11	RS232-Anschluss
12	Lastzellenanschluss

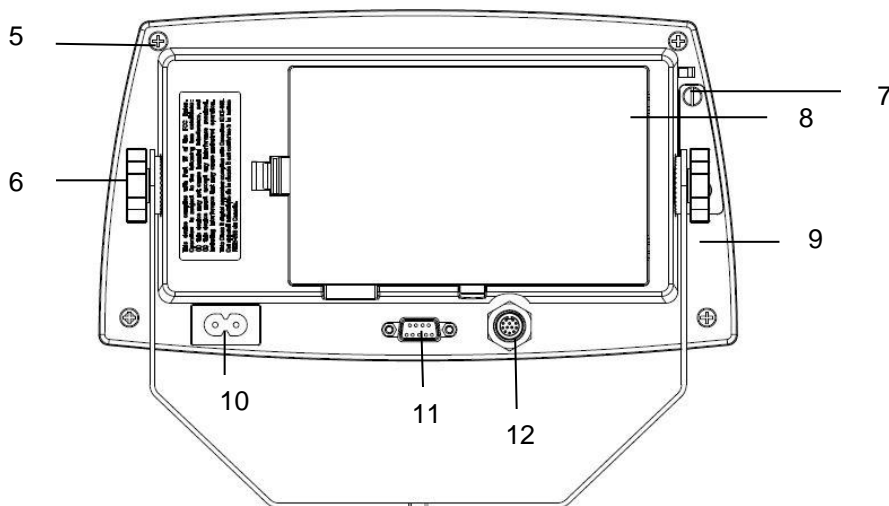


Abbildung 1-1 TD52P-Anzeige

## 1.2 Überblick über Teile und Bedienelemente (Forts.)

TABELLE 1-2 TD52XW-TEILE

Artikel	Beschreibung
1	Schalttafel
2	Vorderes Gehäuse
3	Schraube (6)
4	Einstellknopf (2)
5	Hinteres Gehäuse
6	Montagehalterung
7	Lastzellenanschluss
8	Zugentlastung für Option
9	Netzkabel
10	Zugentlastung für Option

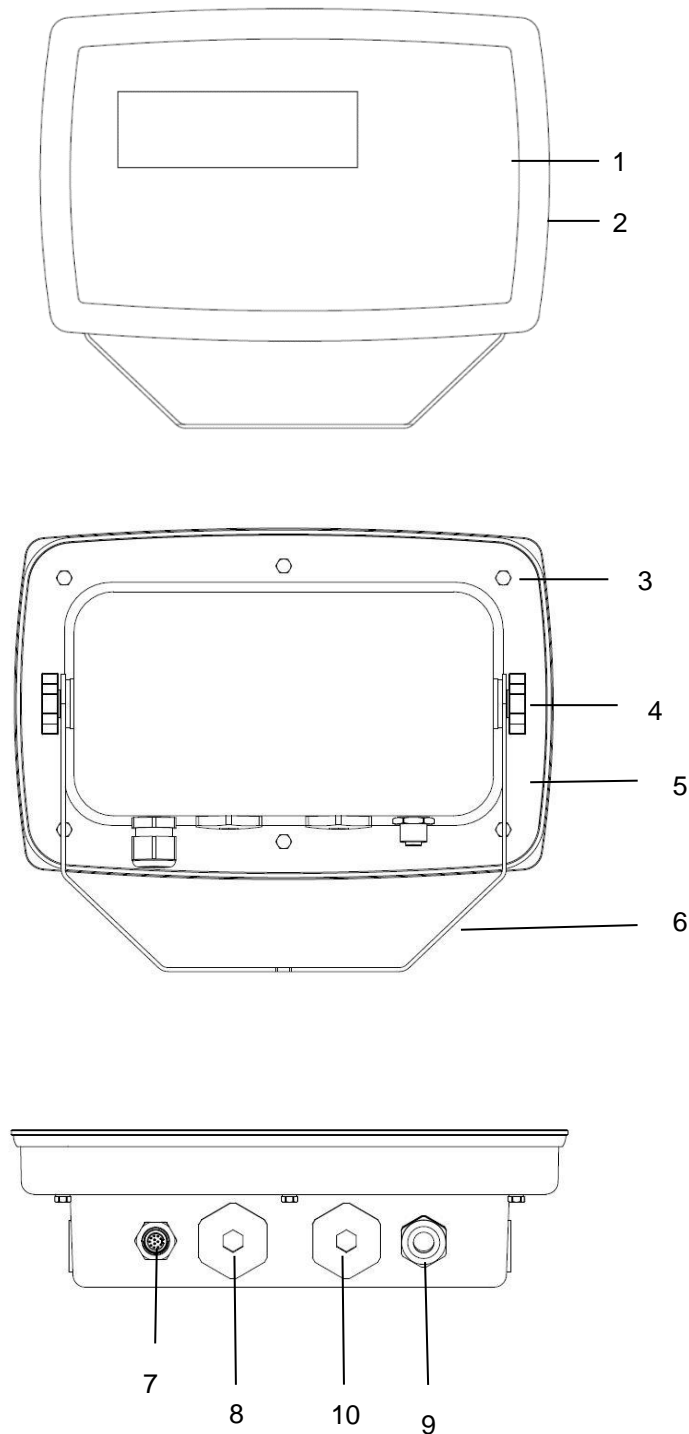


Abbildung 1-2 TD52XW-Anzeige

## 1.2 Überblick über Teile und Bedienelemente (Forts.)



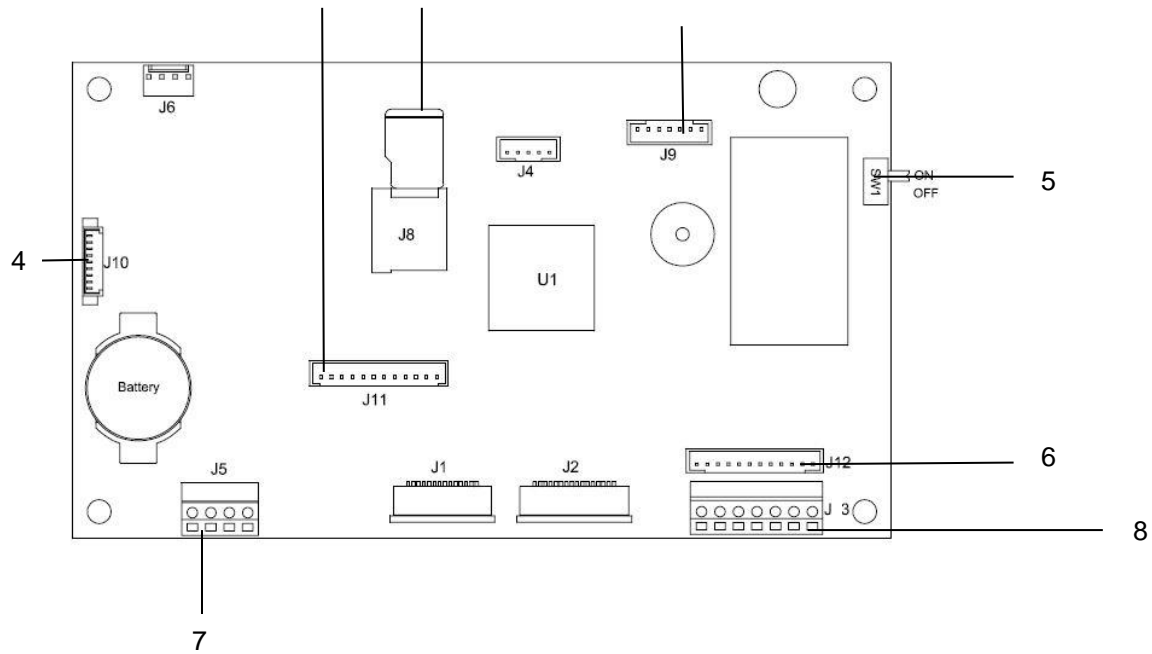
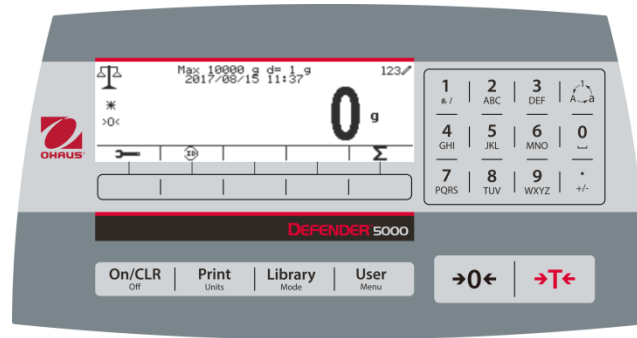


Abbildung 1-3 Hauptplatine

TABELLE 1-3 Hauptplatine

Artikel	Beschreibung
1	IO / Analog / RS232-RS485-USB Geräteanschluss (J11)
2	Micro-SD-Kartensteckplatz (J8)
3	Akku-Pack-Anschluss (J9)
4	USB-Host- / Ethernet-Anschluss (J4)
5	Sicherheitsschalter (SW1)
6	Wägezellenstecker (J12)
7	RS232-Anschluss (J5)
8	Wägezellenklemme (J3)

## 1.3 Steuerfunktionen



Taste	Aktion
<b>On/CLR</b> Off	Kurzes Drücken: Wenn das Terminal ausgeschaltet ist, wird das Terminal eingeschaltet; wenn das Terminal eingeschaltet ist, löschen es die Dateneingabe. Langes Drücken: Schaltet das Terminal aus.
<b>Print</b> Units	Kurzes Drücken: Sendet den aktuellen Anzeigewert an den RS232-Port oder Option, wenn sie richtig aktiviert ist. Langes Drücken: Ändert Sie die aktuelle Wiegeeinheit. Drücken und halten Sie die Taste gedrückt, um durch die Liste der aktivierten Einheiten zu blättern. Lassen Sie die Taste los, um zur ausgewählten Einheit zu wechseln.
<b>Library</b> Mode	Kurzes Drücken: Drücken Sie die Taste, um die Bibliothek zu öffnen. Langes Drücken: Drücken und halten Sie diese Taste gedrückt, um den Wiegemodus zu wechseln. Drücken und halten Sie die Taste gedrückt, um durch alle Wiegemodi zu blättern. Lassen Sie die Taste los, um in den ausgewählten Modus zu wechseln.
<b>User</b> Menu	Kurzes Drücken: Drücken Sie die Taste, um das Benutzerprofil aufzurufen. Langes Drücken: Drücken Sie die Taste, um das Benutzermenü aufzurufen.
	Die Softkeys entsprechen mehreren Symbolen am unteren Rand des Anzeigebereichs. Diese Symbole zeigen für jeden Softkey Funktionen an, die speziell für die Konfiguration und den Betrieb des Modus verfügbar sind.
	<p>Um '2' - '9' einzugeben, drücken Sie im Modus der Zahleneingabe die Zifferntaste.</p> <p>Um 'A' einzugeben, drücken Sie  2 Mal im Modus der Großbuchstabeneingabe. Um 'z' einzugeben, drücken Sie  5 Mal im Modus der Kleinbuchstabeneingabe.</p>
	<p>Um '0' einzugeben, drücken Sie die Taste im Modus der Zahleneingabe. Um ein Leerzeichen einzugeben, drücken Sie die Taste im Modus der Großbuchstaben- oder Kleinbuchstabeneingabe.</p>
	<p>Um '1' einzugeben, drücken Sie die Taste im Modus der Zahleneingabe. Um '#' oder '/' einzugeben, drücken Sie die Taste im Modus der Großbuchstabeneingabe. Um '@', '_', '&amp;', '!', '?', '*' oder '^' einzugeben, drücken Sie die Taste im Modus der Kleinschreibung.</p>
	<p>Wechseln Sie zwischen drei Eingabemodi - Zahlen-, Klein- und Großbuchstabeneingabe.</p>
	<p>Um '.' einzugeben, drücken Sie die Taste im Modus der Zahleneingabe. Um '+' oder '-' einzugeben, drücken Sie die Taste im Modus der Groß- oder Kleinbuchstabeneingabe.</p>
<b>→0←</b>	Kurzes Drücken: Wenn die Last auf der Schale innerhalb des Nullbereichs liegt, drücken Sie diese Taste, um die Anzeige auf null zu stellen.
<b>→T←</b>	Kurzes Drücken: Wenn sich ein Behälter auf der Schale befindet, drücken Sie diese Taste, um das Gewicht des Behälters als Tarawert zu speichern. Kurzes Drücken: Geben Sie das bekannte Gewicht eines Behälters über die Zahlentastatur ein und drücken Sie dann diese Taste, um den voreingestellten Tarawert festzulegen. Kurzes Drücken: Wenn eine Tara eingegeben wurde, entleeren Sie die Schale und drücken Sie diese Taste, um den Tarawert zu löschen. Langes Drücken: Wenn eine voreingestellte Tara eingegeben wurde, drücken Sie diese Taste, um den voreingestellten Tarawert anzuzeigen.

## 2. INSTALLATION

## 2.1 Auspacken

Packen Sie die folgenden Gegenstände aus:

- TD52P- oder TD52XW-Anzeige
- Wechselstromnetz kabel (nur für TD52P)
- Montagehalterung
- Knöpfe (2)
- Gebohrte Dichtungsschrauben (nur für TD52XW)
- Schnellinstallationsanleitung
- Garantiekarte
- Ferritkern

## 2.2 Externe Verbindungen

### 2.2.1 Waagensockel mit Stecker

Ohaus-Sockel mit einem Stecker können an den externen Wiegezellenanschluss angeschlossen werden (Abbildung 1-1, Punkt 12). Stecken Sie den Sockelstecker mit dem externen Wiegezellenstecker ein, um die Verbindung vorzunehmen. Drehen Sie anschließend den Verschlussring des Sockelsteckers im Uhrzeigersinn. Für Informationen zu Sockeln ohne Stecker, siehe Abschnitt 2.3.2.

### 2.2.2 RS232-Schnittstelle Kabel zum TD52P

Schließen Sie das optionale RS232-Kabel an den RS232-Anschluss an (Abbildung 1-1, Position 11).

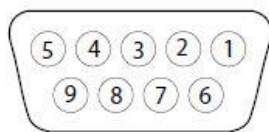


Abbildung 2-1 RS232-Stifte

Stift	Verbindung
1	N/C
2	TXD
3	RXD
4	N/C
5	GND
6	N/C
7	CTS
8	RTS
9	N/C

### 2.2.3 Wechselstrom an TD52P

Schließen Sie das Wechselstromnetz kabel (mitgeliefert) an die Netzsteckdose an (Abbildung 1-1, Objekt 10) und schließen Sie den Wechselstromnetzstecker an einen elektrischen Anschluss an.

### 2.2.4 Wechselstrom an TD52XW

Schließen Sie den Wechselstromnetzstecker an einen ordnungsgemäß geerdeten elektrischen Anschluss an.

### 2.2.5 Batterieleistung

Die Anzeige kann mit einem wiederaufladbaren Batteriepaket (wahlweise) betrieben werden, wenn kein Wechselstromnetzstrom verfügbar ist. Bei einem Stromausfall oder wenn das Netzkabel entfernt wird, schaltet sie automatisch auf Batteriebetrieb um. Die Anzeige kann bis zu 21 Stunden im Batteriebetrieb betrieben werden. Während des Batteriebetriebs zeigt das Batterieladesymbol den Batteriestatus an. Die Anzeige wird automatisch ausgeschaltet, wenn die Batterien vollständig entladen sind. Detaillierte Informationen zur Installation finden Sie im Batteriepaket (P/N 30424405).

	Battery 5 - 25 % remaining
	Battery 25 - 50 % remaining
	Battery 50 - 75 % remaining
	Battery 75 - 100 % remaining

## 2.3 Interne Verbindungen

Bei einigen Verbindungen muss das Gehäuse geöffnet werden.

### 2.3.1 Öffnen des Gehäuses



**VORSICHT: STROMSCHLAGGEFAHR. ENTFERNEN SIE ALLE STROMANSCHLÜSSE ZUR ANZEIGE, BEVOR SIE INTERNE ANSCHLÜSSE WARTEN ODER ERSTELLEN. DAS GEHÄUSE SOLLTE NUR VON AUTORISIERTEM UND QUALIFIZIERTEM PERSONAL, WIE EINEM ELEKTROTECHNIKER, GEÖFFNET WERDEN.**

#### TD52P

Entfernen Sie die vier Kreuzschlitzschrauben vom hinteren Gehäuse.  
Entfernen Sie das vordere Gehäuse vorsichtig, um die internen Verbindungen nicht zu stören.  
Sobald alle Verbindungen hergestellt sind, befestigen Sie das vordere Gehäuse wieder.

#### TD52XW

Entfernen Sie die vier Sechskantschrauben vom hinteren Gehäuse.  
Öffnen Sie das Gehäuse, indem Sie vorsichtig das vordere Gehäuse nach vorne ziehen.  
Sobald alle Verbindungen hergestellt sind, bringen Sie das vordere Gehäuse wieder an.  
Die Schrauben sollten mit einem Drehmoment von 2,5 N•m (20-25 in-lb) angezogen werden, um eine wasserdichte Dichtung zu gewährleisten.

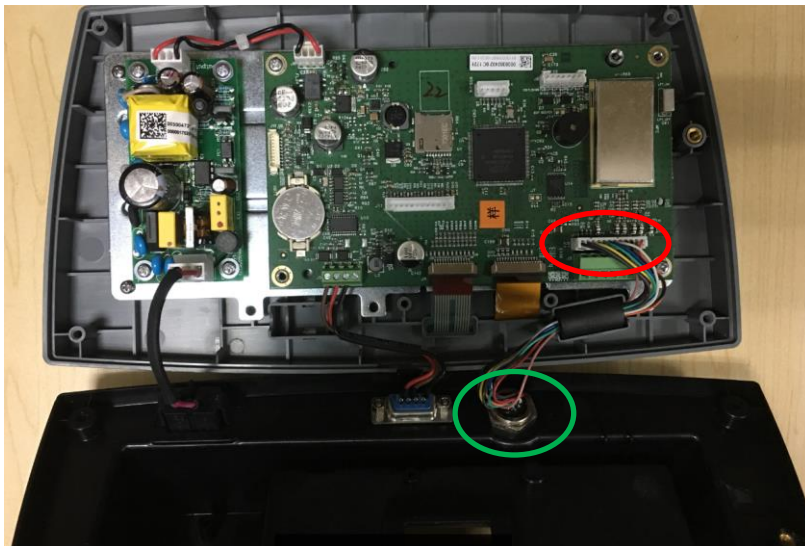
### 2.3.2 Waagensockel ohne Stecker

Für den Anschluss von Sockeln (Sie haben nicht den Defender Basis Schnellverbinder) an ein TD52P oder TD52XW ist ein Kabelsatz für die Wägezelle (P/N 30379716) als Zubehör erhältlich.

#### Entfernung des vorinstallierten Wiegezellensteckers und Kabelbaums.

Bevor Sie die Verbindungen herstellen entfernen Sie den vorinstallierten Wiegezellenanschluss und den Kabelbaum, indem Sie die folgenden Schritte ausführen.

1. Öffnen Sie das Gehäuse, indem Sie vorsichtig das vordere Gehäuse nach vorne ziehen.
2. Ziehen Sie den weißen Wiegezellenstecker von der Haupt-PCBA-Platine (roter Kreis).
3. Entfernen Sie den Metallanschluss (Abbildung 1-1, Element 12) vom hinteren Gehäuse (grüner Kreis)



### Installation von Kabeln und Anschlüssen

Um bestimmte Grenzwerte für elektrische Geräuschemissionen zu erfüllen und TD52P und TD52XW vor äußeren Einflüssen zu schützen, ist es erforderlich, einen Ferritkern auf das mit dem Terminal verbundene Wiegezellenkabel zu installieren. Der Ferritkern ist im Lieferumfang enthalten.

Um das Ferrit zu installieren, führen Sie das Kabel einfach durch die Mitte des Kerns und wickeln Sie es dann um die Außenseite des Kerns. Führen Sie das Kabel erneut durch die Mitte. Entweder das komplette Kabel oder die einzelnen Drähte können durch den Ferrit gewickelt werden. Dies sollte so nah wie möglich am Gehäuse erfolgen. Siehe Abbildung 2-2.



Abbildung 2-2

### Verdrahtungsanschlüsse der Hauptplatine

Sobald das TD52P- und TD52XW-Gehäuse geöffnet ist, können Verbindungen zu den Terminalleisten auf der Hauptplatine hergestellt werden (siehe Abbildung 2-3).

SD-Kartenbuchse

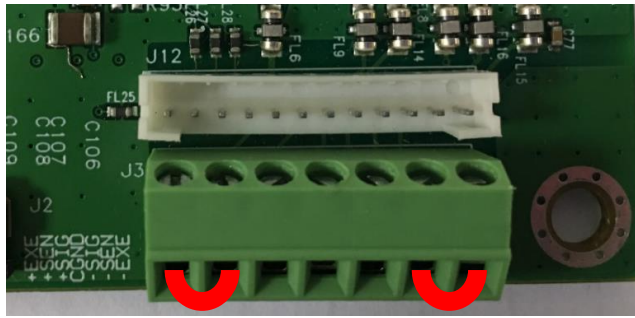


Abbildung 2-3

### Jumperverbindungen

Die TD52P- und TD52XW-Terminals sind so ausgelegt, dass sie sowohl 2mV/V- als auch 3mV/V-Lastzellen von derselben Schaltung unterstützen. Ein Auswahljumper für die Lastzellenausgangsleistung ist nicht erforderlich.

Abbildung 2-4 zeigt die Terminaldefinitionen für die analoge Lastzellenterminalleiste. Beachten Sie, dass bei Verwendung von 4-Draht-Lastzellen-Jumper zwischen den +Excitation- und +Sense-Anschlüssen und zwischen den Excitation- und Sense-Anschlüssen platziert werden müssen.



Pin	Connection
J3-1	+EXE
J3-2	+SEN
J3-3	+SIN
J3-4	GND
J3-5	-SIN
J3-6	-SEN
J3-7	-EXE

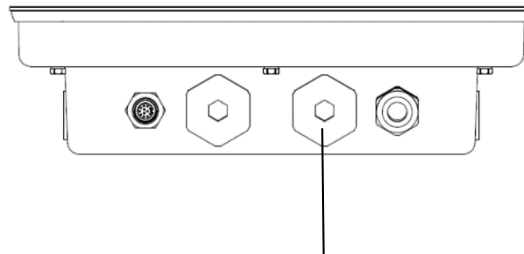
1 7  
Abbildung 2-4 Jumperverbindungen

Ersetzen Sie nach Abschluss der Verdrahtung die Schrauben des Anzeigegehäuses. Stellen Sie sicher, dass der flüssigkeitsdichte Stecker richtig festgezogen ist.

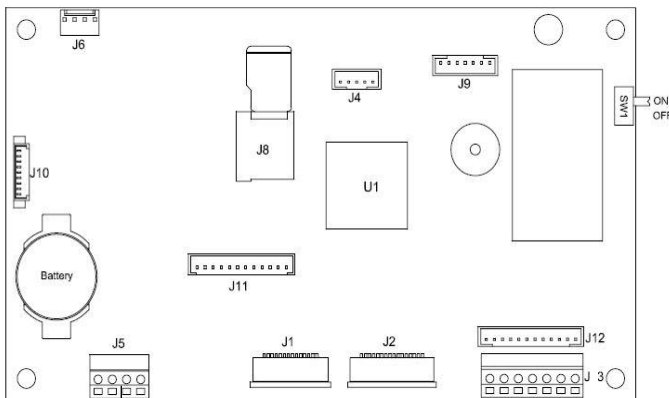


### 2.3.3 RS232-Schnittstellenkabel zum TD52XW

Führen Sie das optionale RS232-Kabel durch die Zugentlastung und befestigen Sie es an den Terminalblock J5. Ziehen Sie die Zugentlastung fest, um eine wasserdichte Dichtung zu erhalten.



Zugentlastung für Option



RS232-Anschluss (J5)



### 2.3.4 Installation der MICRO SD-Karte

Die SD-Speicherkarte kann zur zusätzlichen Speicherung in den Anwendungen Kontrollwiegung und Zählung verwendet werden. Abbildung 2-5 zeigt die Installation einer SD-Karte in die Buchse am Rand der TD52P- und TD52XW-Hauptplatine.



Abbildung 2-5 Einschieben einer SD-Karte in die SD-Buchse (links); SD-Karte installiert (rechts)

## 2.4 Ausrichtung des hinteren TD52XW-Gehäuses

Das TD52XW wird in der Wandmontage-Ausrichtung geliefert, wobei die Verbindungen unter dem Display austreten. Das hintere Gehäuse kann umgekehrt sein, so dass die Anschlüsse über dem Display austreten, wenn das TD52XW horizontal auf einer Bank aufgestellt wird. Um das hintere Gehäuse umzudrehen, entfernen Sie die vier Kreuzschlitzschrauben, drehen Sie das Gehäuse vorsichtig um 180° und bringen Sie die Schrauben wieder an.

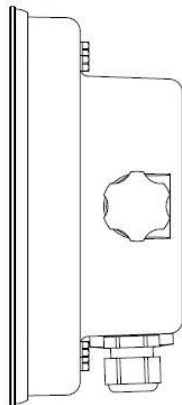


Abbildung 2-6 Wandmontagekonfiguration

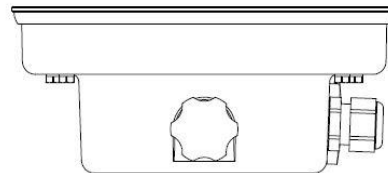


Abbildung 2-7 Bench-Top-Konfiguration

## 2.5 Montagehalterung

Bringen Sie die Halterung mit Befestigungselementen (nicht im Lieferumfang enthalten) an einer Wand oder einem Tisch an, die für die Art der Montagefläche geeignet sind. Die Halterung nimmt Schrauben mit einem Durchmesser von bis zu 6 mm (1/4") auf. Lokalisieren Sie die Befestigungslöcher wie in Abbildung 2-8 gezeigt.

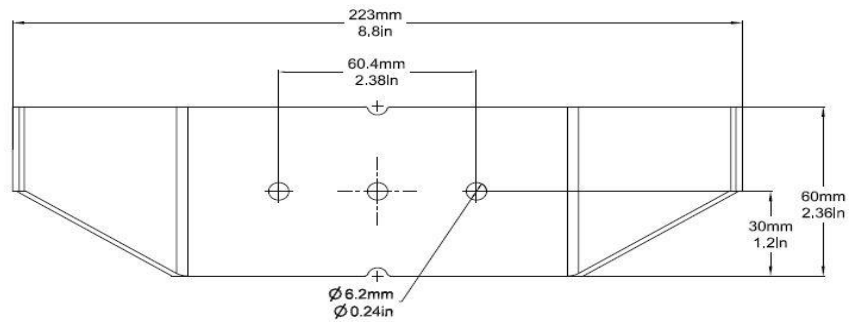


Abbildung 2-8 Abmessungen der Montagehalterung



## 3. EINSTELLUNGEN

### 3.1 Menüstruktur

TABELLE 3-1 MENÜSTRUKTUR

Kalibrierung	Konfiguration	Ablesung	Anwendungsmodus	
Null	Kapazitätseinheit	Stabilität	Wiegung	
Spanne	Bereich	Nullbereich	Zählung	
Linearität	Kapazität & Abschluss	Filterebene	Prüfen	
GEO		> 1 < Kapazität	Auto Nulllinie	Prozent
		> 1 <Graduierung	Auto Dim	Dynamisch
		> 2 < Kapazität	Helligkeit	Ergänzen
	> 2 <Graduierung	Bildschirmschoner	Zurücksetzen	
	Sprache	Bildschirmschoner-Symbol		
	Power On Null	Auto Off		
	Power On Unit	Kontrast anpassen		
	Tastenpiepston	Fenster Oben		
	<i>Piepstonlautstärke</i>	Zurücksetzen		
	Transaktionszähler			
	I/O Typ			
	Eingang 1 Trigger			
	Eingang 2 Trigger			
	Zurücksetzen			

Einheit	GMP	Kommunikation		
Gramm(g)	Datumsformat	RS232/ 2.RS232/USB- Gerät *	Baudrate	
Kilogramm(kg)	Datum		Konfiguration	Parität
Pfund(lb)	Zeitform			Stoppbit
Unze(oz)	Zeit			Händedruck
Pfund:Unze (lb:oz)	Projekt-ID			Alt Druck CMD
Tonne(t)	Waage-ID			Alt Tara CMD
Ton(t)	Verfallstage			Alt Null CMD
Benutzerdefinierte Einheit	Zurücksetzen		Zurücksetzen	
Einheitname			Druckkonfiguration	Zuweisung
Faktor				Druckeinstellungen
		Kal Daten drucken		
Exponent		Vorlage auswählen		
LSD		Vorlage bearbeiten		
Zurücksetzen		Zeichenfolge bearbeiten		
		Zurücksetzen		
		RS485*	Konfiguration	Adresse
				Baudrate
				Parität
				Stoppbit
				Händedruck
			Alt Druck CMD	

Einheit	GMP	Kommunikation																																											
			<table border="1"> <tr><td data-bbox="900 237 1134 277"></td><td data-bbox="1134 237 1369 277">Alt Tara CMD</td></tr> <tr><td data-bbox="900 277 1134 318"></td><td data-bbox="1134 277 1369 318">Alt Null CMD</td></tr> <tr><td data-bbox="900 318 1134 358"></td><td data-bbox="1134 318 1369 358">Zurücksetzen</td></tr> <tr><td data-bbox="900 358 1134 636">Druckkonfiguration</td><td data-bbox="1134 358 1369 398">Zuweisung</td></tr> <tr><td data-bbox="900 398 1134 439"></td><td data-bbox="1134 398 1369 439">Druckeinstellungen</td></tr> <tr><td data-bbox="900 439 1134 479"></td><td data-bbox="1134 439 1369 479">Kal Daten drucken</td></tr> <tr><td data-bbox="900 479 1134 519"></td><td data-bbox="1134 479 1369 519">Vorlage auswählen</td></tr> <tr><td data-bbox="900 519 1134 560"></td><td data-bbox="1134 519 1369 560">Vorlage bearbeiten</td></tr> <tr><td data-bbox="900 560 1134 600"></td><td data-bbox="1134 560 1369 636">Zeichenfolge bearbeiten</td></tr> <tr><td data-bbox="900 600 1134 636"></td><td data-bbox="1134 600 1369 636">Zurücksetzen</td></tr> </table>		Alt Tara CMD		Alt Null CMD		Zurücksetzen	Druckkonfiguration	Zuweisung		Druckeinstellungen		Kal Daten drucken		Vorlage auswählen		Vorlage bearbeiten		Zeichenfolge bearbeiten		Zurücksetzen																						
	Alt Tara CMD																																												
	Alt Null CMD																																												
	Zurücksetzen																																												
Druckkonfiguration	Zuweisung																																												
	Druckeinstellungen																																												
	Kal Daten drucken																																												
	Vorlage auswählen																																												
	Vorlage bearbeiten																																												
	Zeichenfolge bearbeiten																																												
	Zurücksetzen																																												
Ethernet*		Ethernet*	<table border="1"> <tr><td data-bbox="900 636 1134 676"></td><td data-bbox="1134 636 1369 676">Host-Name</td></tr> <tr><td data-bbox="900 676 1134 716"></td><td data-bbox="1134 676 1369 716">MAC-Adresse</td></tr> <tr><td data-bbox="900 716 1134 757"></td><td data-bbox="1134 716 1369 757">Port</td></tr> <tr><td data-bbox="900 757 1134 797"></td><td data-bbox="1134 757 1369 797">Version</td></tr> <tr><td data-bbox="900 797 1134 837"></td><td data-bbox="1134 797 1369 837">DHCP</td></tr> <tr><td data-bbox="900 837 1134 878"></td><td data-bbox="1134 837 1369 878">IP-Adresse</td></tr> <tr><td data-bbox="900 878 1134 918"></td><td data-bbox="1134 878 1369 918">Unternetzmaske</td></tr> <tr><td data-bbox="900 918 1134 958"></td><td data-bbox="1134 918 1369 958">Gateway</td></tr> <tr><td data-bbox="900 958 1134 999"></td><td data-bbox="1134 958 1369 999">Primäres DNS</td></tr> <tr><td data-bbox="900 999 1134 1039"></td><td data-bbox="1134 999 1369 1039">Sekundäres DNS</td></tr> <tr><td data-bbox="900 1039 1134 1079"></td><td data-bbox="1134 1039 1369 1079">Alt Druck CMD</td></tr> <tr><td data-bbox="900 1079 1134 1120"></td><td data-bbox="1134 1079 1369 1120">Alt Tara CMD</td></tr> <tr><td data-bbox="900 1120 1134 1160"></td><td data-bbox="1134 1120 1369 1160">Alt Null CMD</td></tr> <tr><td data-bbox="900 1160 1134 1200"></td><td data-bbox="1134 1160 1369 1200">Zurücksetzen</td></tr> <tr><td data-bbox="900 1200 1134 1464">Druckkonfiguration</td><td data-bbox="1134 1200 1369 1240">Zuweisung</td></tr> <tr><td data-bbox="900 1240 1134 1281"></td><td data-bbox="1134 1240 1369 1281">Druckeinstellungen</td></tr> <tr><td data-bbox="900 1281 1134 1321"></td><td data-bbox="1134 1281 1369 1321">Kal Daten drucken</td></tr> <tr><td data-bbox="900 1321 1134 1361"></td><td data-bbox="1134 1321 1369 1361">Vorlage auswählen</td></tr> <tr><td data-bbox="900 1361 1134 1402"></td><td data-bbox="1134 1361 1369 1402">Vorlage bearbeiten</td></tr> <tr><td data-bbox="900 1402 1134 1442"></td><td data-bbox="1134 1402 1369 1442">Zeichenfolge bearbeiten</td></tr> <tr><td data-bbox="900 1442 1134 1464"></td><td data-bbox="1134 1442 1369 1464">Zurücksetzen</td></tr> </table>		Host-Name		MAC-Adresse		Port		Version		DHCP		IP-Adresse		Unternetzmaske		Gateway		Primäres DNS		Sekundäres DNS		Alt Druck CMD		Alt Tara CMD		Alt Null CMD		Zurücksetzen	Druckkonfiguration	Zuweisung		Druckeinstellungen		Kal Daten drucken		Vorlage auswählen		Vorlage bearbeiten		Zeichenfolge bearbeiten		Zurücksetzen
	Host-Name																																												
	MAC-Adresse																																												
	Port																																												
	Version																																												
	DHCP																																												
	IP-Adresse																																												
	Unternetzmaske																																												
	Gateway																																												
	Primäres DNS																																												
	Sekundäres DNS																																												
	Alt Druck CMD																																												
	Alt Tara CMD																																												
	Alt Null CMD																																												
	Zurücksetzen																																												
Druckkonfiguration	Zuweisung																																												
	Druckeinstellungen																																												
	Kal Daten drucken																																												
	Vorlage auswählen																																												
	Vorlage bearbeiten																																												
	Zeichenfolge bearbeiten																																												
	Zurücksetzen																																												
W-lan*&Bluetooth*		W-lan* Bluetooth	<table border="1"> <tr><td data-bbox="900 1464 1134 1505"></td><td data-bbox="1134 1464 1369 1505">MAC Adresse</td></tr> <tr><td data-bbox="900 1505 1134 1545"></td><td data-bbox="1134 1505 1369 1545">Netzwerk</td></tr> <tr><td data-bbox="900 1545 1134 1585"></td><td data-bbox="1134 1545 1369 1585">Port</td></tr> <tr><td data-bbox="900 1585 1134 1626"></td><td data-bbox="1134 1585 1369 1626">DHCP</td></tr> <tr><td data-bbox="900 1626 1134 1666"></td><td data-bbox="1134 1626 1369 1666">IP-Adresse</td></tr> <tr><td data-bbox="900 1666 1134 1706"></td><td data-bbox="1134 1666 1369 1706">Gateway</td></tr> <tr><td data-bbox="900 1706 1134 1747"></td><td data-bbox="1134 1706 1369 1747">DNS</td></tr> <tr><td data-bbox="900 1747 1134 1787"></td><td data-bbox="1134 1747 1369 1787">Subnetzmaske</td></tr> <tr><td data-bbox="900 1787 1134 1827"></td><td data-bbox="1134 1787 1369 1827">Alternativer Befehl</td></tr> <tr><td data-bbox="900 1827 1134 1868"></td><td data-bbox="1134 1827 1369 1868">Zurücksetzen</td></tr> <tr><td data-bbox="900 1868 1134 1908"></td><td data-bbox="1134 1868 1369 1908">Gerätename</td></tr> <tr><td data-bbox="900 1908 1134 1948"></td><td data-bbox="1134 1908 1369 1948">Zuweisung</td></tr> <tr><td data-bbox="900 1948 1134 1989"></td><td data-bbox="1134 1948 1369 1989">Druckoptionen</td></tr> <tr><td data-bbox="900 1989 1134 2029"></td><td data-bbox="1134 1989 1369 2029">Kal Daten drucken</td></tr> <tr><td data-bbox="900 2029 1134 2038"></td><td data-bbox="1134 2029 1369 2038">Vorlage auswählen</td></tr> </table>		MAC Adresse		Netzwerk		Port		DHCP		IP-Adresse		Gateway		DNS		Subnetzmaske		Alternativer Befehl		Zurücksetzen		Gerätename		Zuweisung		Druckoptionen		Kal Daten drucken		Vorlage auswählen												
	MAC Adresse																																												
	Netzwerk																																												
	Port																																												
	DHCP																																												
	IP-Adresse																																												
	Gateway																																												
	DNS																																												
	Subnetzmaske																																												
	Alternativer Befehl																																												
	Zurücksetzen																																												
	Gerätename																																												
	Zuweisung																																												
	Druckoptionen																																												
	Kal Daten drucken																																												
	Vorlage auswählen																																												

<b>Einheit</b>	<b>GMP</b>	<b>Kommunikation</b>	
			Vorlagebearbeiten Zeichenkette bearbeiten Zurücksetzen
		Analog*	Keine, angezeigtes Gewicht, ABS-Angezeigtes Gewicht, Bruttogewicht 4-20mA, 0-10V 0 (beliebiger Wert unter dem oberen Grenzwert) Gewünschter Quellwert, Waagenkapazität Cal Ausgabe Null Cal Ausgabe Voll

<b>SD-Karte/USB</b>	
Bibliothek	
USB	
Speicher	Modus
	<i>Aus, Alibi, Protokolldateien</i>
	Speichern unter
	<i>Aus, Ein</i>
	<i>Link zu</i>
User	Benutzerprofile
	Kontrollierende Autorität
	Passwortregel

<b>Wartung</b>
Export-Menü
Import-Menü
Diagnose
SD-Format
Service-Menü


<b>Sperrtaste</b>
Alle Tasten sperren
Sperrtaste
Nulltaste sperren
Drucktaste sperren
Sperrung der Einheitstaste
Softkey-Taste sperren
Sperrmodus-Taste
Tara-Taste sperren
Menü-Taste sperren
Zurücksetzen

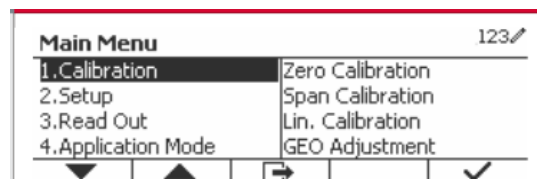
\* Untermenü für Optionen ist nur aktiv, wenn die spezifische Karte installiert ist.

**ANMERKUNG:** Wenn Sie im Wartungsmenü SD-Format wählen, wird das gesamte Datum auf Ihrer SD-Karte gelöscht.

Die Bluetooth®-Wortmarke und -Logos sind eingetragene Marken von Bluetooth SIG, Inc. und jede Verwendung dieser Marken durch OHAUS erfolgt unter Lizenz.

### 3.2 Menünavigation


Um das Hauptmenü aufzurufen, drücken Sie die Taste  von jedem Anwendungsstartbildschirm aus.



#### Einstellungen ändern

Navigieren Sie mithilfe der folgenden Schritte zu dieser Einstellung, um eine Menüeinstellung zu ändern:

### 1. Menü aufrufen

Drücken Sie von jedem beliebigen Anwendungsbildschirm die Taste . Die Hauptmenü-Liste erscheint auf dem Bildschirm.

### 2. Untermenü auswählen


Scrollen Sie mit dem Softkey, das dem Symbol ▼ entspricht, zum gewünschten Untermenü in der Hauptmenü-Liste. Drücken Sie den Softkey, das dem Symbol ✓ entspricht, um die Untermenüpunkte anzuzeigen.


### 3. Untermenüpunkt auswählen

Scrollen Sie mit dem Softkey, der dem Symbol ▼ entspricht zum gewünschten Untermenüpunkt. Drücken Sie den Softkey, das dem Symbol ✓ entspricht, um die Einstellungen des Untermenüs anzuzeigen.

### 4. Einstellung auswählen

Scrollen Sie mit dem Softkey, der dem Symbol ▼ entspricht, zur gewünschten Einstellung. Drücken Sie den Softkey, der dem Symbol ✓ entspricht, um die Einstellung auszuwählen.

Drücken Sie den Softkey, der dem Symbol  entspricht, um zum vorherigen Bildschirm zurückzukehren.

Drücken Sie den Softkey, der dem Symbol  entspricht, um das Menü zu verlassen und zum letzten aktiven Anwendungsmodus zurückzukehren.

## 3.3 Kalibrierungsmenü

Die TD52-Anzeige bietet drei Kalibrierungsmethoden:  
Nullkalibrierung, Spannenkalibrierung und Linearitätskalibrierung.


#### ANMERKUNGEN:

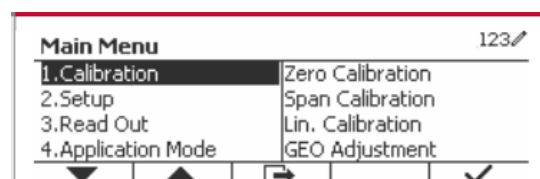
1. Stellen Sie sicher, dass vor der Kalibrierung geeignete Kalibriermassen verfügbar sind.
2. Stellen Sie sicher, dass während des gesamten Kalibrierungsprozesses der Waagensockel eben und stabil ist.
3. Die Kalibrierung ist nicht verfügbar, wenn LFT auf ON gestellt ist.
4. Lassen Sie den Indikator nach der Stabilisierung auf Raumtemperatur ca. 5 Minuten warmlaufen.
5. Um die Kalibrierung abzubrechen, drücken Sie den Softkey, das dem Symbol "X" entspricht jederzeit während des Kalibrierungsprozesses.
6. Wenn eine Auswahl innerhalb des GMP-Menüs aktiviert ist, werden die Kalibrierungsergebnisse automatisch gedruckt.
7. Sobald die Kalibrierung abgeschlossen ist, erfolgt die Ausgabe des Kalibrierergebnisses in der gleichen Einheit wie der Wägestatus.

### 3.3.1 Nullkalibrierung

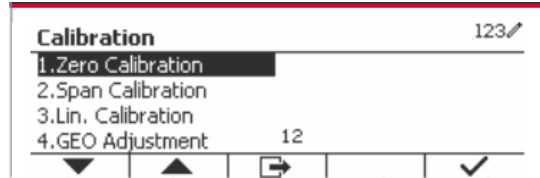
Die Nullkalibrierung benutzt einen Kalibrierungspunkt. Der Nullkalibrierungspunkt wird ohne Gewicht auf der Waage ermittelt. Verwenden Sie diese Kalibrierungsmethode, um eine andere Vorlast einzustellen, ohne die Kalibrierung der Spanne oder Linearität zu beeinflussen.

#### Kalibrierverfahren:

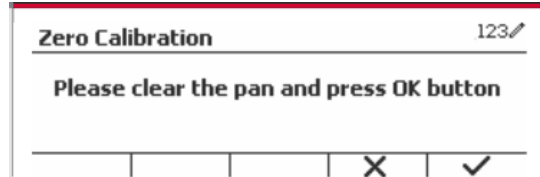
Drücken Sie die Taste lange,  um ins Hauptmenü zu gelangen. Drücken Sie den Softkey, der dem Symbol ✓ entspricht, um in das Untermenü Kalibrierung zu gelangen.



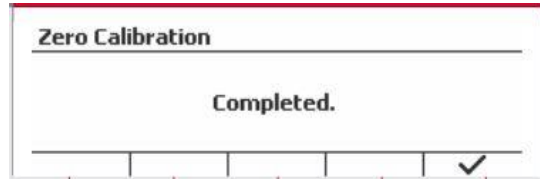
Die Nullkalibrierung steht standardmäßig oben auf der Kalibrierungsliste. Drücken Sie einfach den Softkey, der dem Symbol ✓ entspricht, um die Nullkalibrierung einzuleiten.



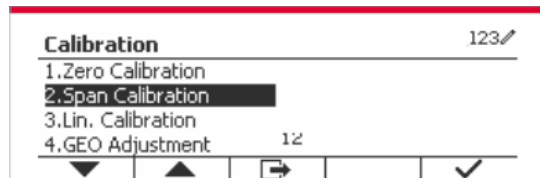
Löschen Sie die Schale und drücken Sie dann den Softkey ✓, der dem Symbol entspricht.



Die Mitteilung "Abgeschlossen" wird auf dem Bildschirm angezeigt.



Verlassen Sie die Nullkalibrierung, indem Sie den Softkey, der dem Symbol ✓ entspricht, drücken ✓.




Um zum Hauptmenü zurückzukehren, drücken Sie den Softkey, der dem Symbol ✓ entspricht ✓.

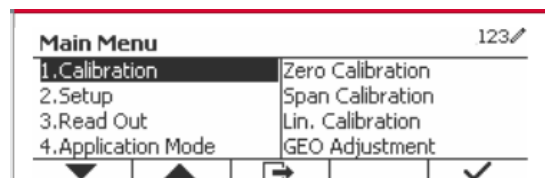
### 3.3.2 Spannenkalibrierung

Die Spannenkalibrierung verwendet einen Punkt. Der Spannenkalibrierungspunkt wird mit einer auf der Skala platzierten Kalibriermasse festgelegt.

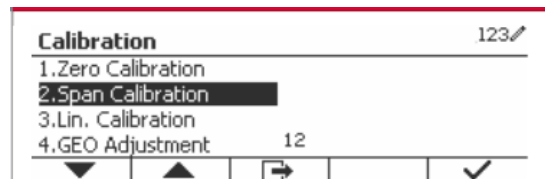
**Hinweis:** Die Spannenkalibrierung sollte nach der Nullkalibrierung durchgeführt werden.

#### Kalibrierungsverfahren:

Drücken Sie die Taste lange,  um ins Hauptmenü zu gelangen.

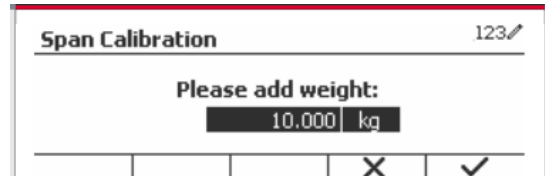


Drücken Sie den Softkey, der dem Symbol ✓ entspricht, um in das Untermenü Kalibrierung zu gelangen.



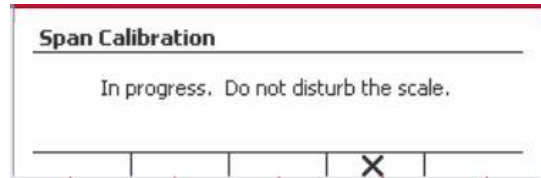
Scrollen Sie mit dem Softkey, der dem Symbol ▼ entspricht zur Spannenkalibrierung.

Drücken Sie einfach den Softkey, der dem Symbol ✓ entspricht, um die Spannenkalibrierung einzuleiten.

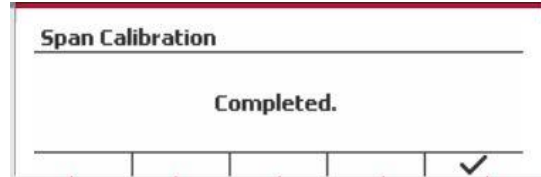


Legen Sie eine Kalibriermasse mit dem festgelegten Gewicht auf die Schale und drücken Sie den Softkey, der dem Symbol ✓ entspricht. Um zu einem anderen Kalibrierungspunkt zu wechseln, geben Sie den gewünschten Wert ein und legen Sie dann das entsprechende Gewicht auf die Waagschale für die Kalibrierung.

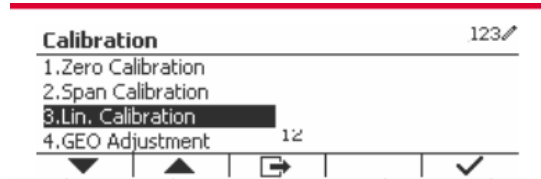
Eine sinnvolle Nachricht wird auf dem Bildschirm angezeigt.




Die Mitteilung "Abgeschlossen" wird auf dem Bildschirm angezeigt.



Verlassen Sie die Spannenkalibrierung, indem Sie den Softkey, der dem Symbol entspricht, drücken ✓.




Um zum Hauptmenü zurückzukehren, drücken Sie den Softkey, der dem Symbol entspricht .

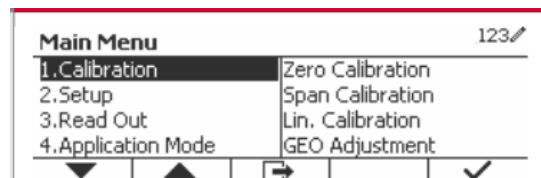
Hinweis: Die Spannenkalibrierung sollte nach der Nullkalibrierung durchgeführt werden.

### 3.3.3 Linearitätskalibrierung

Die Linearitätskalibrierung verwendet 3 Kalibrierungspunkte. Die volle Kalibrierungspunkt wird mit Gewicht auf der Waage ermittelt. Der mittlere Kalibrierungspunkt wird mit einem Gewicht festgelegt, das gleich der Hälfte des vollständigen Kalibrierungsgewichts auf der Waage ist. Der Nullkalibrierungspunkt wird ohne Gewicht auf der Waage ermittelt. Die vollständigen Kalibrierungs- und mittleren Kalibrierungspunkte können vom Benutzer während des Kalibrierungsvorgangs geändert werden.

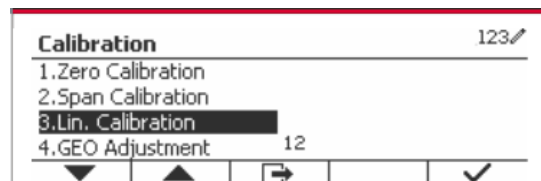
#### Kalibrierungsverfahren:

Drücken Sie die Taste lange,  um ins Hauptmenü zu gelangen.

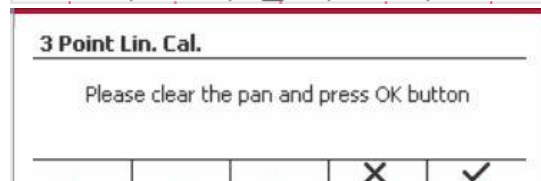


Drücken Sie den Softkey, der dem Symbol ✓ entspricht, um in das Untermenü Kalibrierung zu gelangen.

Scrollen Sie mit dem Softkey, der dem Symbol ▼ entspricht zur Linearitätskalibrierung.

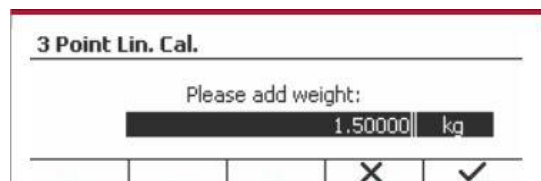


Drücken Sie einfach den Softkey, der dem Symbol ✓ entspricht, um die Linearitätskalibrierung einzuleiten.



Löschen Sie die Schale und drücken Sie den Softkey, der dem Symbol ✓ entspricht.

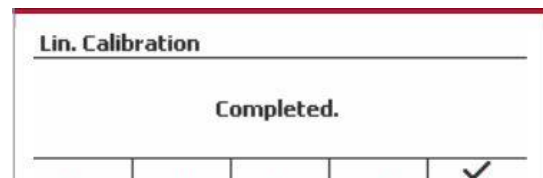
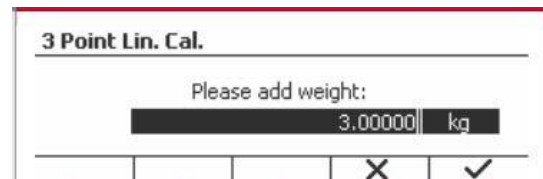
Legen Sie die Kalibrieremasse mit dem festgelegten Gewicht auf die Schale und drücken Sie dann den Softkey, der dem Symbol ✓ für die Bestätigung entspricht. Um zu einem anderen Kalibrierungspunkt zu wechseln, geben Sie den gewünschten Wert ein und legen Sie dann das




entsprechende Gewicht auf die Waagschale für die Kalibrierung.

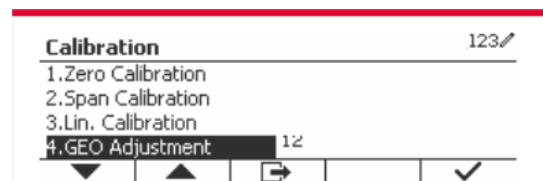
Setzen Sie zur Bestätigung die Kalibrierungsmasse auf die Schale und drücken Sie dann die Taste, die dem Symbol ✓ entspricht. Um zu einem anderen Kalibrierungspunkt zu wechseln, geben Sie den gewünschten Wert ein und legen Sie dann das entsprechende Gewicht auf die Waagschale für die Kalibrierung.

Die Mitteilung "Abgeschlossen" wird auf dem Bildschirm angezeigt.




Verlassen Sie die Linearitätskalibrierung, indem Sie den Softkey, der dem Symbol ✓ entspricht, drücken ✓.

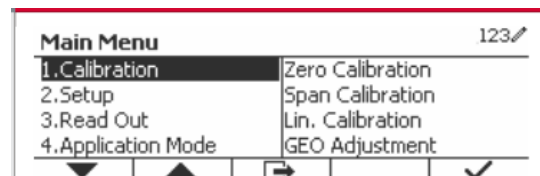
Um zum Hauptmenü zurückzukehren, drücken Sie den Softkey, der dem Symbol  entspricht.



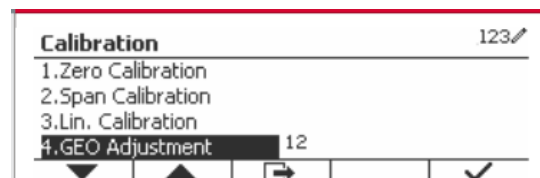
### 3.3.4 GEO-Anpassung

Stellen Sie den GEO-Faktor ein, der Ihrem Standort entspricht. GEO-Codes sind von 0 bis 31 nummeriert.



Drücken Sie die Taste lange,  um ins Hauptmenü zu gelangen. Wählen Sie den Menüpunkt Kalibrierung, indem Sie den Softkey, der dem Symbol ✓ entspricht, drücken.

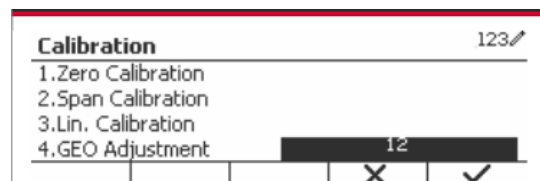


Scrollen Sie mit dem Softkey, der dem Symbol ▼ entspricht zur GEO-Anpassung.



Drücken Sie den Softkey, der dem Symbol ✓ entspricht, um den GEO-Wert zu bearbeiten.

Drücken Sie die Taste  und geben Sie den gewünschten Wert über die alphanumerische Tastatur ein. Drücken Sie den Softkey, der dem Symbol  entspricht, um das Menü zu verlassen.



**Hinweis:** Siehe Tabelle 9-4 für GEO-Werte.

## 3.4 Konfigurationsmenü

Wenn die Anzeige zum ersten Mal mit einem Waagensockel verbunden wird, rufen Sie dieses Menü auf, um die Kapazitätseinheit, den Kapazitätsbereich und die Graduierung einzustellen. Standardeinstellungen sind **fett** gedruckt.

Konfiguration	Optionen
<b>Kapazitätseinheit</b>	g, <b>kg</b> , t (Metric Tonne), lb, Tonne (Short Ton)
<b>Bereich</b>	<b>Einzel</b> , Doppelt
> 1 < <b>Kapazität</b>	1-999999
> 1 < <b>Graduierung</b>	0.0001~100
> 2 < <b>Kapazität</b>	1-999999
> 2 < <b>Graduierung</b>	0.0001~100
<b>Sprache</b>	<b>Englisch</b> , Französisch, Deutsch, Italienisch, Spanisch, Chinesisch, Japanisch, Koreanisch, Russisch, Polnisch
<b>Power On Null</b>	Aus, an
<b>Power On Unit</b>	<b>Auto</b> , kg, lb, g, oz, lb:oz, t, ton, c
<b>Tastenpiepston</b>	Aus, <b>Ein</b>
<b>Transaktionszähler</b>	Aus, <b>Ein</b>
<i>Nächste Transaktion</i>	1-9999999
<b>I/O Typ</b>	<b>Offen</b> , Geschlossen
<b>Eingang 1 Trigger</b>	<b>Drücken</b> , drücken und loslassen
<b>Eingang 2 Trigger</b>	<b>Drücken</b> , drücken und loslassen
<b>Zurücksetzen</b>	

### 3.4.1 Kapazitätseinheit

Wählen Sie die für die Kalibrierung verwendete Einheit.

- kg**
- t (Metric Tonne)
- lb
- ton (Short Ton)
- g

### 3.4.2 Reichweite

Stellen Sie die Anzahl der Wiegebereiche ein.

Die TD52-Terminals können für die Verwendung von Einzel- oder Dual-Bereich konfiguriert werden. Jedem Bereich kann eine eigene Graduierung zugewiesen werden. Wenn der Dual-Bereich ausgewählt wird, ändert sich die Graduierung, wenn das Gewicht den zweiten Bereich erreicht.

Wenn **Einzel**-bereich ausgewählt wird, sind die zusätzlichen verfügbaren Parameter:

- >|1|< Kapazität
- >|1|< Graduierung



Wenn **Dual**bereich ausgewählt wird, funktioniert das Terminal mit zwei Bereichen, jeder mit eigener Kapazität und Graduierung. Zusätzlich zu den Kapazitäts- und Skalierungsparametern des Bereichs 1 stehen die folgenden zwei Parameter zur Verfügung:

- >|2|< Kapazität
- >|2|< Graduierung

### 3.4.3 Kapazität

Stellen Sie die Waagenkapazität von 1 bis 999999 ein.

>|1|< Kapazität

Legen Sie die Gewichtskapazität für Bereich 1 fest. Wenn **Einzel**-bereich aktiviert ist, wird dies die Waagenkapazität sein. Wenn **Dual**-bereich aktiviert ist, wird dies der erste Bereich sein.

>|2|< Kapazität

Legen Sie die Gewichtskapazität für Bereich 2 fest. Wenn **Dual**-bereich aktiviert ist, wird dies die Waagenkapazität sein und muss größer sein als >|1|< Kapazität. Wenn **Einzel**-bereich aktiviert ist, wird dieser Parameter nicht angezeigt.

### 3.4.4 Graduierung

Stellen Sie die Lesbarkeit der Waage von 0,0001 bis 100 ein.

>|1|< Graduierung

Spezifizieren Sie die Graduierung für den Wiegebereich 1. Wenn **Einzel**-bereich aktiviert ist, wird dies die Abstufung für den gesamten Wiegebereich der Waage sein. Wenn Dualbereich aktiviert ist, wird dies die im unteren Bereich verwendete Graduierung sein.

>|2|< Graduierung

Geben Sie die Graduierung für Bereich 2. Wenn **Dual**-bereich aktiviert ist, wird dies die Abstufung für den zweiten Wiegebereich der Waage sein. Wenn **Einzel**-bereich aktiviert ist, wird dieser Parameter nicht angezeigt.

**HINWEIS:** Die Graduierungseinstellungen sind auf Werte von Kapazität dividiert durch 600 bis Kapazität dividiert durch 75000 beschränkt. Daher sind nicht alle Einstellungen für jede Kapazität verfügbar.

### 3.4.5 Sprache

Stellen Sie die Sprache für Menüs und angezeigte Meldungen ein.

**English**  
Deutsch  
Français  
Italiano  
Polski  
Spanish  
한국  
中文  
日本語

### 3.4.6 Power On Null

Nullen Sie die Waage beim Einschalten

Off = deaktiviert.

On = aktiviert

### 3.4.7 Power On Unit

Stellen Sie die Einheit ein, die beim Einschalten angezeigt werden soll.

#### Automatisch

g

kg

lb

oz

lb:oz

t (Metric Tonne)

ton (Short Ton)

### 3.4.8 Tastenton

Stellen Sie ein, wie der Signalton ertönt, wenn eine Taste gedrückt wird.

Aus = kein Ton

Ein = Ton

### 3.4.9 Transaktionszähler

Der Transaktionszähler ist ein siebenstelliger Zähler, der die gesamten Transaktionen verfolgt. Wenn der Wert 9.999.999 erreicht, bewirkt die nächste Transaktion einen Rollover auf 0000001.

Off = Der Transaktionszähler wird nicht erhöht.

On = Der Transaktionszähler erhöht sich mit dem zusätzlichen Menüpunkt Nächste Transaktion verfügbar.

**ANMERKUNG:** Wenn der Transaktionszähler auf EIN gesetzt ist, erhöht sich die Zählnummer, wenn Sie die Drucktaste drücken.

#### 3.4.9.1 Nächste Transaktion

Der Wert der nächsten Transaktion wird im Feld Nächste Transaktion angezeigt.

### 3.4.10 I/O Typ

Legen Sie den Status des Relaisausgangs fest.

**Offen** = Der Anfangszustand des Relaisausgangs ist normalerweise offen.

**Geschlossen** = Der Anfangszustand des Relaisausgangs ist normalerweise geschlossen.

### 3.4.11 Eingang 1 Trigger

Stellen Sie das Triggersignal für Eingang 1 ein.

**Drücken** = jeder Druck löst den Eingang einmal aus.

Drücken und Loslassen = Drücken und Halten löst den Eingang einmal aus, Loslassen löst den Eingang erneut aus.

Anwendungsszenarien: Drücken und halten -> Pause; Loslassen -> Fortsetzen.

### 3.4.12 Eingang 2 Trigger

Stellen Sie das Triggersignal für Eingang 2 ein.

**Drücken** = jeder Druck löst den Eingang einmal aus.

Drücken und Loslassen = Drücken und Halten löst den Eingang einmal aus, Loslassen löst den Eingang erneut aus.

Anwendungsszenarien: Drücken und halten -> Pause; Loslassen -> Fortsetzen.

### 3.4.13 Zurücksetzen

Setzen Sie das Setup-Menü auf die Werkseinstellungen zurück (außer Bereich, Kapazität und Graduierung).

**No** = nicht zurücksetzen.

**Yes** = zurücksetzen.

**HINWEIS:** Wenn der Sicherheitsschalter auf ON gestellt ist, werden die Einstellungen für Kapazitätseinheit, Bereich, Kapazität, Graduierung und Power On Null nicht zurückgesetzt.

## 3.5 Ablesemenü

Rufen Sie dieses Menü auf, um die Anzeigefunktionalität anzupassen. Standardeinstellungen sind **fett** gedruckt.

Ablesung	Optionen
Stabilität	0,5 Teilstrich, <b>1 Teilstrich</b> , 2 Teilstrich, 5 Teilstrich
Nullbereich	+/- 2%, +/- <b>100%</b>
Filterebene	Niedrig, <b>Mittel</b> , Hoch
Auto Nulllinie	Aus, <b>0.5Teilstrich</b> , 1Teilstrich, 3Teilstrich
Hintergrundbeleuchtung	Aus, 2s, <b>10s</b> , 1min, 2min, 5min, 10min, Immer eingeschaltet
Helligkeit	Niedrig, <b>Mittel</b> , Hoch
Bildschirmschoner	Aus, <b>5min</b> , 10min, 30min
Bildschirmschoner-Symbol	<b>Uhrzeit</b> , OHAUS
Auto Off	<b>Aus</b> , 5min, 10min, 30min
Kontrast anpassen	1, 2, <b>3</b> , 4, 5
Fenster Oben	<b>Datum und Uhrzeit</b> , User Name, Capacity&Graduation
Zurücksetzen	

### 3.5.1 Stabilität

Stellen Sie die Betrag ein, um die der Messwert abweichen kann, bevor das Stabilitätssymbol erlischt.

0,5 Teilstrich	= 0,5 Skaleneinteilung
<b>1 Teilstrich</b>	= 1 Skaleneinteilung
2 Teilstrich	= 2 Skaleneinteilungen
5 Teilstrich	= 5 Skaleneinteilungen

### 3.5.2 Nullbereich

Legen Sie den Prozentsatz der Waagenkapazität fest, die auf null gesetzt werden kann.

2%
<b>100%</b>

**HINWEIS:** Die Einstellung wird auf 2% gezwungen und gesperrt, wenn der Sicherheitsschalter auf die gesperrte Position eingestellt wird.

### 3.5.3 Filterebene

Stellen Sie den Umfang der Signalfilterung ein.

Niedrig	= schnellere Stabilisierungszeit mit weniger Stabilität.
<b>Mittel</b>	= normale Stabilisierungszeit bei normaler Stabilität.
Hoch	= langsamere Stabilisierungszeit mit mehr Stabilität.

### 3.5.4 Auto Null Tracking

Stellen Sie die automatische Nullpunktverfolgung ein.

OFF	= deaktiviert.
<b>0,5Teilstrich</b>	= Der Display wird Null beibehalten, bis eine Änderung von 0,5 Divisionen pro Sekunde überschritten wurde.
1Teilstrich	= Der Display wird Null beibehalten, bis eine Änderung von 1 Division pro Sekunde überschritten wurde.

3Teilstrich = Der Display wird Null beibehalten, bis eine Änderung von 3 Divisionen pro Sekunde überschritten wurde.

### 3.5.5 Auto Dim

Stellen Sie die Hintergrundbeleuchtung der Anzeige ein.

Einstellungen:

- 2 s = Die Hintergrundbeleuchtung schaltet sich nach 2 Sekunden ohne Aktivität aus.
- 10 s** = Die Hintergrundbeleuchtung schaltet sich nach 10 Sekunden ohne Aktivität aus.
- 1 min = Die Hintergrundbeleuchtung schaltet sich nach 1 Minute ohne Aktivität aus.
- 2 min = Die Hintergrundbeleuchtung schaltet sich nach 2 Minuten ohne Aktivität aus.
- 5 min = Die Hintergrundbeleuchtung schaltet sich nach 5 Minute ohne Aktivität aus.
- 10 min = Die Hintergrundbeleuchtung schaltet sich nach 10 Minute ohne Aktivität aus.
- Immer an = Immer eingeschaltet
- Aus = Ausgeschaltet

### 3.5.6 Helligkeit

Stellen Sie die Helligkeit der LCD-Hintergrundbeleuchtung ein: Niedrig, **Mittel**, Hoch.

### 3.5.7 Bildschirmschoner

Legen Sie fest, ob der Bildschirmschoner nach dem ausgewählten Zeitraum aktiviert sein soll.

Off = deaktiviert

- 5 Minuten** = Der Bildschirmschoner wird nach 5 Minuten aktiviert.
- 10 min = der Bildschirmschoner wird nach 10 Minuten aktiviert.
- 30 min = der Bildschirmschoner wird nach 30 Minuten aktiviert.

### 3.5.8 Bildschirmschoner-Symbol

Legen Sie das Bildschirmschoner-Symbol fest.

**Uhrzeit** = Die Uhrzeit erscheint, wenn sich die Anzeige im Bildschirmschoner-Status befindet.

**OHAUS** = Die OHAUS-Zeichen erscheinen, wenn sich die Anzeige im Bildschirmschoner-Status befindet.

### 3.5.9 Auto Off

Legen Sie fest, ob das Display nach dem ausgewählten Zeitraum in den Energiesparmodus wechselt.

- Off** = deaktiviert.
- 5 min = Das Display wechselt nach 5 Minuten in den Schlafmodus.
- 10 min = Das Display wechselt nach 10 Minuten in den Schlafmodus.
- 30 min = Das Display wechselt nach 30 Minuten in den Schlafmodus.

### 3.5.10 Kontrast anpassen

Stellen Sie den Kontrastgrad des Displays ein.

- 1
- 2
- 3**
- 4
- 5

### 3.5.11 Fenster Oben

Wählen Sie eine der drei Optionen, die im oberen Fenster eingestellt werden sollen.

Optionen:

**Datum und Uhrzeit**

Benutzername

Kapazität und Graduierung

**HINWEIS:** Die Einstellung wird erzwungen und auf Kapazität und Graduierung verriegelt, wenn der Sicherheitsschalter auf die verriegelte Position gestellt wird.


### 3.5.12 Zurücksetzen


Setzen Sie alle Einstellungen auf die Werkseinstellungen zurück.


Yes = Zurücksetzen.  
No = Nicht zurücksetzen.

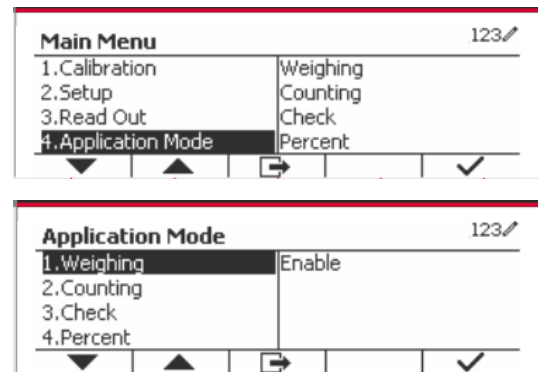
**HINWEIS:** Wenn der Sicherheitsschalter auf ON gestellt ist, werden die Einstellungen für Stabilität, Nullbereich, Filterpegel und automatische Nullpunktverfolgung nicht zurückgesetzt.

## 3.6 Discrete I/O

Drücken Sie die Taste lange,  um ins Hauptmenü zu gelangen.

Wählen Sie den Anwendungsmodus, indem Sie die Taste drücken, die dem Symbol  entspricht.

Drücken Sie den Softkey, der dem Symbol  entspricht, um in das Untermenü Anwendungsmodus zu gelangen.



#### Aktivieren

Der aktuell gewählte Anwendungsmodus kann nicht auf Off gestellt werden.

Discrete I/O-Setup-Menüs ermöglichen die Konfiguration von 2 Eingaben und 4 Ausgaben je nach Anwendungsmodus.

#### Zurücksetzen

Wenn Zurücksetzen ausgewählt und bestätigt ist, wird der gesamte Untermenüwert auf den Standardwert zurückgesetzt.

Weitere Informationen finden Sie in der folgenden Tabelle.

Anwendungsmodus & Discrete I/O	Optionen (Fett ist Standard)	
Wiegung	Aktivieren	<b>On</b> , Off
	Discrete Input1	<b>Off</b> , Null, Tara, Tara löschen, Drucken, Einheit, Kumulieren
	Discrete Input2	<b>Off</b> , Null, Tara, Tara löschen, Drucken, Einheit, Kumulieren
	Discrete Output1	<b>Off</b> , Überlast, Unterlast, Null
	Discrete Output2	<b>Off</b> , Überlast, Unterlast, Null
	Discrete Output3	<b>Off</b> , Überlast, Unterlast, Null
	Discrete Output4	<b>Off</b> , Überlast, Unterlast, Null
Zählung	Aktivieren	<b>On</b> , Off

Anwendungsmodus & Discrete I/O	Optionen (Fett ist Standard)	
	Discrete Input1	<b>Off</b> , Null, Tara, Tara löschen, Drucken, Einheit, Kumulieren
	Discrete Input2	<b>Off</b> , Null, Tara, Tara löschen, Drucken, Einheit, Kumulieren
	Discrete Output1	<b>Off</b> , Überlast, Unterlast, Null
	Discrete Output2	<b>Off</b> , Überlast, Unterlast, Null
	Discrete Output3	<b>Off</b> , Überlast, Unterlast, Null
	Discrete Output4	<b>Off</b> , Überlast, Unterlast, Null
Markieren	Aktivieren	<b>On</b> , Off
	Discrete Input1	<b>Off</b> , Null, Tara, Tara löschen, Drucken, Einheit, Kumulieren
	Discrete Input2	<b>Off</b> , Null, Tara, Tara löschen, Drucken, Einheit, Kumulieren
	Discrete Output1	<b>Off</b> Unter, Über, Akzeptieren, Unter/Über, Überlast, Unterlast, Null
	Discrete Output2	<b>Off</b> Unter, Über, Akzeptieren, Unter/Über, Überlast, Unterlast, Null
	Discrete Output3	<b>Off</b> Unter, Über, Akzeptieren, Unter/Über, Überlast, Unterlast, Null
	Discrete Output4	<b>Off</b> Unter, Über, Akzeptieren, Unter/Über, Überlast, Unterlast, Null
Prozent	Aktivieren	<b>On</b> , Off
Dynamisch	Aktivieren	<b>On</b> , Off
	Discrete Input1	<b>Off</b> , Null, Tara, Tara löschen, Drucken, Starten, Zurücksetzen
	Discrete Input2	<b>Off</b> , Null, Tara, Tara löschen, Drucken, Starten, Zurücksetzen
	Discrete Output1	<b>Off</b> , Überlast, Unterlast, Null
	Discrete Output2	<b>Off</b> , Überlast, Unterlast, Null
	Discrete Output3	<b>Off</b> , Überlast, Unterlast, Null
	Discrete Output4	<b>Off</b> , Überlast, Unterlast, Null
Ergänzen	Aktivieren	<b>An</b> , Aus
	Diskreter Eingang1	<b>Aus</b> , Nullstellen, Tarieren, Tara löschen, Drucken, Start/Stop, Pause/Fortsetzen
	Diskreter Eingang2	<b>Aus</b> , Nullstellen, Tarieren, Tara löschen, Drucken, Start/Stop, Pause/Fortsetzen
	Diskreter Ausgang1	<b>Aus</b> , SP1, SP2, SP3, SP4, Alarm, Null
	Diskreter Ausgang2	<b>Aus</b> , SP1, SP2, SP3, SP4, Alarm, Null
	Diskreter Ausgang3	<b>Aus</b> , SP1, SP2, SP3, SP4, Alarm, Null
	Diskreter Ausgang4	<b>Aus</b> , SP1, SP2, SP3, SP4, Alarm, Null
Zurücksetzen		

### 3.7 Wiegeeinheit

Rufen Sie dieses Menü auf, um die gewünschten Einheiten zu aktivieren. Standardeinstellungen sind **Fett**.

**HINWEIS:** Aufgrund nationaler Gesetze darf die Anzeige einige der aufgeführten Maßeinheiten nicht enthalten. Wenn der Sicherheitsschalter auf ON gestellt ist, sind die Einheiten bei ihrer aktuellen Einstellung gesperrt.

#### 3.7.1 Gramm (g)

Stellen Sie den Status ein.

Off = deaktiviert

On = aktiviert

### 3.7.2 Kilogramm (kg)

Stellen Sie den Status ein.

Off = deaktiviert

On = aktiviert

### 3.7.3 Pfund (lb)

Stellen Sie den Status ein.

Off = deaktiviert

On = aktiviert

### 3.7.4 Unze (oz)

Stellen Sie den Status ein.

Off = deaktiviert

On = aktiviert

### 3.7.5 Pfund: Unze (lb: oz)

Stellen Sie den Status ein.

Off = deaktiviert

On = aktiviert

### 3.7.6 Tonne (Metric Tonne)

Stellen Sie den Status ein.

Off = deaktiviert

On = aktiviert

### 3.7.7 Ton (Short Ton)

Stellen Sie den Status ein.

Off = deaktiviert

On = aktiviert

### 3.7.8 Benutzerdefinierte Einheit (c)

Verwenden Sie die benutzerdefinierte Einheit, um das Gewicht in einer alternativen Maßeinheit anzuzeigen. Die benutzerdefinierte Einheit wird mithilfe eines Umrechnungsfaktors definiert, wobei der Umrechnungsfaktor die Anzahl der benutzerdefinierten Einheiten pro Gramm in wissenschaftlicher Schreibweise (Faktor  $\times 10^{\text{Exponent}}$ ) ist.

#### Faktor

Stellen Sie den Umrechnungsfaktor über die Zahlentastatur ein.

Einstellungen von 0,1000000 bis 1,9999999 sind verfügbar. Die Standardeinstellung ist 1,0.

#### Exponent

Stellen Sie den Faktor-Multiplikator ein.

-3 = dividieren Sie den Faktor durch 1000 ( $1 \times 10^{-3}$ )

-2 = dividieren Sie den Faktor durch 100 ( $1 \times 10^{-2}$ )

-1 = dividieren Sie den Faktor durch 10 ( $1 \times 10^{-1}$ )

0 = multiplizieren Sie den Faktor mit 1 ( $1 \times 10^0$ )

1 = multiplizieren Sie den Faktor mit 10 ( $1 \times 10^1$ )

2 = multiplizieren Sie den Faktor mit 100 ( $1 \times 10^2$ )

#### Least Significant Digit (LSD)

Stellen Sie die Graduierung ein.



Einstellungen von 0,5, 1, 2, 5, 10, 100 stehen zur Verfügung.

Der Name der benutzerdefinierten Einheit kann bis zu 3 Zeichen lang sein.

**Hinweis:** Die benutzerdefinierte Einheit ist in der Position "Off" gesperrt, wenn sich der Sicherheitsschalter in der gesperrten Position befindet. Benutzerdefinierte Einheit ist nicht verfügbar, wenn Bereich auf Dual eingestellt ist.

Stellen Sie den Status ein.

Off = deaktiviert

On = aktiviert

## 3.8 GLP/GMP-Menü

Geben Sie dieses Menü ein, um die Good Laboratory Practice (GLP) oder Good Manufacturing Practice (GMP) -Daten festzulegen.

### 3.8.1 Datumsformat

Stellen Sie das Datumsformat ein.

MM/TT/JJJJ = Monat.Tag.Jahr

TT/MM/JJJJ = Tag.Monat.Jahr

JJJJ/MM/TT = Jahr.Monat.Tag

### 3.8.2 Datum

Stellen Sie das Datum ein.

00 bis 9999 = Jahresposition

01 bis 12 = Monatsposition

01 bis 31 = Tagesposition

Siehe Abschnitt 3.2 Menü Navigation, um Einstellungen einzugeben.

### 3.8.3 Zeitformat

Stellen Sie das Zeitformat ein.

24 hr = 24 Stundenformat.

12 hr = 12 Stundenformat.

### 3.8.4 Uhrzeit

Stellen Sie die Uhrzeit ein.

24-Stunden-Format

00 bis 23 = Stundenposition

00 bis 59 = Minutenposition

### 3.8.5 Projekt-ID

Stellen Sie die Projektidentifikation ein.

Siehe Abschnitt 3.2 Menü Navigation, um Einstellungen einzugeben.

### 3.8.6 Maßstabs-ID

Legen Sie die Projektidentifikation fest.

Siehe Abschnitt 3.2 Menü Navigation, um Einstellungen einzugeben.

### 3.8.7 Zurücksetzen

Wenn Zurücksetzen ausgewählt und bestätigt wird, wird der gesamte Untermenüwert auf den Standardwert zurückgesetzt.

## 3.9 Kommunikation

In diesem Menü können Sie externe Kommunikationsmethoden definieren und Druckparameter einstellen.

Daten können entweder an einen Drucker oder an einen PC ausgegeben werden.

Die werkseitigen Standardeinstellungen werden in **Fett** gezeigt.

### 3.9.1 RS232 / 2. RS232-Konfiguration

Kommunikation		Optionen ( <b>Fett ist Standard</b> )		
RS232/2 <sup>n</sup> d RS232	Konfiguration	Baudrate	300, 600, 1200, 2400, 4800, <b>9600</b> , 19200, 38400, 57600	
		Parität	7 gerade, 7 ungerade, 7 keine, <b>8 keine</b>	
		Stoppbit	<b>1 Bit</b> , 2 Bit	
		Händedruck	<b>Keiner</b> , Xon / Xoff, Hardware	
		Alt Druck CMD	'a' ~ 'z', 'A' ~ 'Z', <b>P</b>	
		Alt Tara CMD	'a' ~ 'z', 'A' ~ 'Z', <b>T</b>	
		Alt Null CMD	'a' ~ 'z', 'A' ~ 'Z', <b>Z</b>	
		Zurücksetzen	<b>No/Yes</b>	
	Druckkonfiguration	Zuweisung	<b>Aufforderung</b>	
			<i>Nur stabil</i>	<b>Aus, an</b> (LFT Force On)
			<b>Auto Ein Stabil</b>	
			<i>Modus</i>	<b>Last, Last und Null</b>
			<b>Auto Ein Akzeptieren</b>	
			<b>Intervall</b>	
			<i>Zeit</i>	<b>1~50000</b>
			<b>MT-Kontinuierlich</b>	
			<b>OH-kontinuierlich</b>	
			Link zu	<b>Off</b> , Einfach, Benutzerprofil 1, Benutzerprofil 2, Benutzerprofil 3, Benutzerprofil 4, Zebra,
			<b>ST-Kontinuierlich</b>	
			<b>SICS</b>	
<b>3835</b>				
<b>Referenzsaldo</b>				
Druckoption	<b>PC</b> , SF40A, ZEBRA			
Druck Kal.Daten	<b>Aus</b> , Ein			
Vorlage auswählen	<b>Einfach</b> , Benutzerprofil 1, Benutzerprofil 2, Benutzerprofil 3, Benutzerprofil 4, Zebra			
Vorlage bearbeiten	Feld 1 ~ Feld 50			

Kommunikation		Optionen (Fett ist Standard)	
		Zeichenfolge bearbeiten	Zeichenfolge 1 ~ Zeichenfolge 20
		Zurücksetzen	

### 3.9.1.1 Baudrate

Stellen Sie die Baudrate (Bits pro Sekunde) ein.

300  
600  
1200  
2400  
4800  
**9600**  
19200

### 3.9.1.2 Parität

Stellen Sie die Datenbits und die Parität ein.

7 EVEN = 7 Datenbits, gerade Parität  
7 ODD = 7 Datenbits, ungerade Parität  
7 NONE = 7 Datenbits, keine Parität  
**8 NONE = 8 Datenbits, keine Parität**

### 3.9.1.3 Stoppbits

Stellen Sie die Stoppbits ein.

**1 BIT**  
2 BIT

### 3.9.1.4 Handshake

Stellen Sie die Flusssteuerungsmethode ein.

**NONE** = **kein Handshake**  
XON / XOFF = XEIN/XAUS-Handschlag  
HARDWARE = Hardware-Handschlag (nur COM1-Menü)

### 3.9.1.5 Alternativer Druckbefehl

Stellen Sie das alternative Befehlszeichen für Drucken ein.

Einstellungen von A(a) bis Z(z) sind verfügbar. Die Standardeinstellung ist **P**.

### 3.9.1.6 Alternativer Tara-Befehl

Stellen Sie das alternative Befehlszeichen für Tara ein.

Einstellungen von A(a) bis Z(z) sind verfügbar. Die Standardeinstellung ist **T**.

### 3.9.1.7 Alternativer Nullbefehl

Stellen Sie das alternative Befehlszeichen für Null ein.

Einstellungen von A(a) bis Z(z) sind verfügbar. Die Standardeinstellung ist **Z**.

### 3.9.1.8 Zurücksetzen

Setzen Sie die Einstellungen auf die Werkseinstellungen zurück.

## 3.9.2 Druckeinstellung von RS232 / 2. RS232

### 3.9.2.1 Forderung

Wenn **Forderung** ausgewählt ist, wird nur das Untermenü **Nur stabil** angezeigt.

Stellen Sie die Druckkriterien ein.

**OFF** = Werte werden sofort gedruckt, unabhängig von der Stabilität.  
**ON** = Werte werden nur gedruckt, wenn die Stabilitätskriterien erfüllt sind.

**Hinweis:** Ausführlichere Informationen finden Sie in Abschnitt 5.3 Ausdruck.

### 3.9.2.2 Auto On Stable

Wenn **Automatisch Ein Stabil** ausgewählt ist, wird das Untermenü **Modus** angezeigt. Stellen Sie den Druckmodus ein.

Last = Drückt, wenn die angezeigte Last stabil ist.  
Last und Null = Drückt, wenn die angezeigte Last und der Nullwert stabil sind.

### 3.9.2.3 Auto On Accept

Wenn **Auto On Accept** ausgewählt ist und der Wiegemodus **markiert** ist, werden Werte gedruckt, wenn das Gewicht akzeptiert wird.

ACCEPT = Das Drucken erfolgt jedes Mal, wenn die Anzeige innerhalb des Checkweight-Akzeptanz-bereichs liegt und Stabilitätskriterien erfüllt werden.

### 3.9.2.4 Intervall

Wenn **Intervall** ausgewählt ist, wird das Untermenü **Zeit** angezeigt.

INTERVAL = Druck tritt zum definierten Zeitintervall ein.

Das Zeitintervall kann über die Zehnertastatur eingestellt werden. Einstellungen von 1 bis 3600 Sekunden sind verfügbar. Standard ist 1. Der Druck erfolgt im definierten Zeitintervall.

### 3.9.2.5 MT-Continuous

Wenn **MT-Continuous** ausgewählt ist, wird die Druckausgabe im **MT-Continuous** Format sein.

CONTINUOUS = Der Druck erfolgt kontinuierlich.

**Hinweis:** Siehe Anhang A für **MT-Continuous** Format.

Prüfsumme  
Aus = deaktiviert  
Ein = aktiviert

### 3.9.2.6 OH-Continuous

Wenn **OH-Continuous** ausgewählt ist, wird die Druckausgabe im **OH-Continuous** Format sein. Das Untermenü **Vervunden mit** wird angezeigt. Der Wert für **Vervunden mit** kann zwischen Aus / Einfach / Benutzerprofil 1 / Benutzerprofil 2 / Benutzerprofil 3 / Benutzerprofil 4 / Zebra eingestellt werden.

**Hinweis:** Siehe Abschnitt 5.5 für das Format OH-Kontinuierlich. Wenn die Vorlagenausgabe mehr als 100 Zeichen beträgt, wird der Ausdruck auf 1 pro Sekunde erzwungen.

CONTINUOUS = Der Druck erfolgt kontinuierlich.

### 3.9.2.7 ST-Kontinuierlich

Wenn ST-Kontinuierlich ausgewählt ist, erfolgt die Ausgabe im ST-Kontinuierlich-Format.

### 3.9.2.8 SICS

Wenn SICS ausgewählt ist, erfolgt die Druckausgabe im MT-SICS-Befehl.

**Hinweis:** Siehe Anhang B für **SICS**-Befehle.

### 3.9.2.9 3835

Wenn 3835 gewählt wird, erfolgt die Ausgabe im Format 3835. Einzelheiten finden Sie in Anhang C.

### 3.9.2.10 Referenzwaage

Wenn Referenzwaage ausgewählt ist, wird die RS232-Schnittstelle zur Verbindung mit der Referenzwaage verwendet.

**Hinweis:** Verwenden Sie eine Referenzwaage, um im Zählmodus eine Abtastung mit hoher Auflösung durchzuführen. Bitte stellen Sie sicher, dass die Waage bereits eingeschaltet ist, bevor sie mit dem neuen TD52 Anzeige verbunden wird.

### 3.9.2.11 Druck-Option

Festlegen der Druckmethode.

SF40A = drucken Sie das Ergebnis über den SF40A-Drucker aus.

PC = transfer the result to a computer.

ZEBRA = drucken Sie das Ergebnis über den Zebra-Drucker aus.

### 3.9.2.12 Kal Daten drucken

Einstellen der automatischen Druckfunktion für Kalibrierdaten.

AUS = deaktiviert

AN = aktiviert

### 3.9.2.13 Vorlage auswählen

Dieses Untermenü wird verwendet, um das Format der Datenausgabe an einen Drucker oder Computer zu definieren.

**Einfach** = druckt nur Ergebnis und Einheit

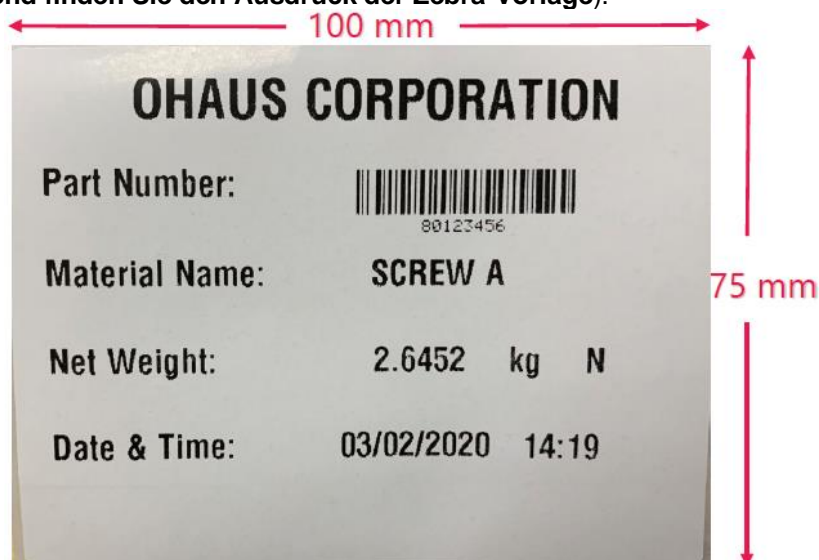
Benutzerprofil 1 = benutzerdefiniertes Druckformat. Wenn nicht angepasst, wird die einfache Vorlage verwendet

Benutzerprofil 2 = benutzerdefiniertes Druckformat. Wenn nicht angepasst, wird die einfache Vorlage verwendet

Benutzerprofil 3 = benutzerdefiniertes Druckformat. Wenn nicht angepasst, wird die einfache Vorlage verwendet

Benutzerprofil 4 = benutzerdefiniertes Druckformat. Wenn nicht angepasst, wird die einfache Vorlage verwendet

Zebra = benutzerdefiniertes Druckformat. Die Standardvorlage ist für den Zebra-Etikettendrucker (**Nachfolgend finden Sie den Ausdruck der Zebra-Vorlage**).

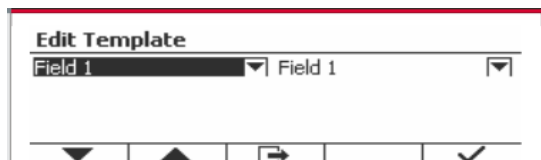


### 3.9.2.14 Vorlage bearbeiten

Dieses Untermenü wird benutzt, um die aktuelle Druckvorlage zu bearbeiten. Jede Vorlage unterstützt bis zu 50 Datenfelder, um das Format der Datenausgabe zu definieren.

Wählen Sie die Zeichenfolgennummer in der ersten Auswahlbox, dann werden alle vorhandenen Daten für diese Zeichenfolge im zweiten Eingabefeld angezeigt. Geben Sie unter Benutzung der alphanumerischen Tasten die Zeichen ein, die als ausgewählte Zeichenfolge verwendet werden sollen.

Um eine Vorlage zu formatieren, wählen Sie zuerst die Feldnummer (von 1 bis 50) in der ersten Auswahlbox und dann die Position für dieses Feld in der zweiten Auswahlbox. Mit dieser Methode kann eine Vorlage von bis zu 50 Feldern erstellt werden. Um eine Vorlage zu beenden, muss ein Feld Ende der Vorlage enthalten sein. Alle Felder nach dem Feld Ende der Vorlage werden ignoriert.



Artikel	Länge	Artikel	Länge
3 Stellen	3	Zeichenfolge 1	Nicht festgelegt, bis zu 40
10 Stellen	10	Zeichenfolge 2	Nicht festgelegt, bis zu 40
15 Stellen	15	Zeichenfolge 3	Nicht festgelegt, bis zu 40
Datum	10	Zeichenfolge 4	Nicht festgelegt, bis zu 40
Verfallsdatum	10	Zeichenfolge 5	Nicht festgelegt, bis zu 40
Bemerkung	Nicht behoben, Bis zu 30	Zeichenfolge 6	Nicht festgelegt, bis zu 40
Angezeigtes Gewicht	23	Zeichenfolge 7	Nicht festgelegt, bis zu 40
Ende der Vorlage	0	Zeichenfolge 8	Nicht festgelegt, bis zu 40
Bruttogewicht	23	Zeichenfolge 9	Nicht festgelegt, bis zu 40
Benutzername	Bis zu 31	Zeichenfolge 10	Nicht festgelegt, bis zu 40
Nettogewicht	23	Zeichenfolge 11	Nicht festgelegt, bis zu 40
Neue Zeile (<CR><LF>)	2	Zeichenfolge 12	Nicht festgelegt, bis zu 40
Information	Nicht behoben	Zeichenfolge 13	Nicht festgelegt, bis zu 40
Projekt-ID	Bis zu 40	Zeichenfolge 14	Nicht festgelegt, bis zu 40
Seriennummer	10	Zeichenfolge 15	Nicht festgelegt, bis zu 40
Waage-ID	Bis 40	Zeichenfolge 16	Nicht festgelegt, bis zu 40
Ergebnis	23 oder 29 (unter Kontrolle)	Zeichenfolge 17	Nicht festgelegt, bis zu 40
Modus	Bis 14	Zeichenfolge 18	Nicht festgelegt, bis zu 40
PN (Bibliothek)	Bis zu 30	Zeichenfolge 19	Nicht festgelegt, bis zu 40
Eingabestatus	2(00)	Zeichenfolge 20	Nicht festgelegt, bis zu 40
Transaktions-ID	7	Taragewicht	23
		Zeit	5
		Alibi #	6
		Gesamt	Nicht behoben
		Bibliothekname	Nicht festgelegt, bis zu 30
		Anzeigeeinheit	13
		Ausgabestatus	4(1111)
		ID	Nicht festgelegt, bis zu 40

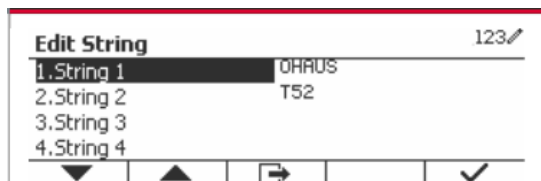
### 3.9.2.15 Zeichenfolge bearbeiten

Bis zu 20 Zeichenfolgen können mit der alphanumerischen Tastatur bearbeitet werden.

Wählen Sie die Zeichenfolgennummer in der ersten Auswahlbox, dann werden alle vorhandenen Daten für diese Zeichenfolge im zweiten Eingabefeld angezeigt. Geben Sie unter Verwendung der alphanumerischen Tasten die Zeichen ein, die als ausgewählte Zeichenfolge verwendet werden sollen.

Zeichenfolge 1 = **OHAUS** (Standard)

Zeichenfolge 2 = **T52** (Standard)



### 3.9.2.16 Zurücksetzen

Setzen Sie die Einstellungen auf die Werkseinstellungen zurück.

### 3.9.3 RS485-Konfiguration

Siehe bitte die RS485 - Konfiguration in der Bedienungsanleitung für die *Defender® 5000 RS232/RS485/USB-Schnittstelle*.

### 3.9.4 Ethernet-Konfiguration

Siehe bitte die Konfiguration in der Bedienungsanleitung für die *Defender® 5000 Ethernet-Schnittstelle*.

### 3.9.5 Wifi-Konfiguration

Siehe bitte die Wifi-Konfiguration in der Bedienungsanleitung für den *Defender® 5000 USB Host*.

### 3.9.6 Bluetooth-Konfiguration

Siehe bitte die Bluetooth Konfiguration in der Bedienungsanleitung für den *Defender® 5000 USB Host*.

**Anmerkung:** Wenn Sie Bluetooth wählen, wird das Pincode-Fenster nur im Messmodus angezeigt.

### 3.9.7 Analog-Konfiguration

Siehe bitte die Analogkonfiguration in der Bedienungsanleitung für den *Defender® 5000 Analog Kit*.

## 3.10 Wartungskonfiguration

Informationen zum Servicemenü finden Sie im Servicehandbuch zum TD52P TD52XW Indikator.

## 3.11 Konfiguration der Sperrtaste

In diesem Menü wird der Zugriff auf bestimmte Tasten gesperrt. Wenn Sie EIN wählen, wird der zugehörige Tastendruck ignoriert.

Wenn Sie „Alle Tasten sperren“ wählen, verlieren Sie die Funktion aller Tasten.

Wenn Sie die Taste „ABSCHALTEN“ wählen, verlieren Sie die Funktion der Taste AUS.

Position	Verfügbare Einstellungen (die Standardeinstellungen sind fett gedruckt)
Alle Tasten sperren	<b>Aus</b> , EIN
Sperrtaste	<b>Aus</b> , EIN
Nulltaste sperren	<b>Aus</b> , EIN
Drucktaste sperren	<b>Aus</b> , EIN
Sperrung der Einheitstaste	<b>Aus</b> , EIN
Softkey-Taste sperren	<b>Aus</b> , EIN
Sperrmodus-Taste	<b>Aus</b> , EIN
Tara-Taste sperren	<b>Aus</b> , EIN
Menü-Taste sperren	<b>Aus</b> , EIN
Zurücksetzen	<b>Nein</b> /Ja

**Anmerkung:** Wenn die Menütaste gesperrt ist, Informationen zum Servicemenü finden Sie im Servicehandbuch zum TD52P TD52XW Indikator.



## 4. BETRIEB

Die Waage kann für den Betrieb in bis zu 5 Anwendungsmodi konfiguriert werden (Waage kann so eingestellt werden, dass 1 oder mehr Anwendungsmodi aktiv sind). Drücken Sie die **Modus**-Taste, um eine aktivierte Anwendung auszuwählen. Die aktuelle Anwendung wird in der oberen linken Ecke des Startbildschirms angezeigt.

Die TD52-Anzeige enthält die folgenden Anwendungen:



Wiegung



Zählung



Wiegung/Zählung  
prüfen




Prozent



Dynamisch

### 4.1 Wiegung

Verwenden Sie diese Anwendung, um das Gewicht von Objekten in der ausgewählten Maßeinheit zu bestimmen.

Drücken Sie die Taste,  bis das Symbol, das dem **Wiegen** entspricht auf dem Bildschirm angezeigt wird (diese Anwendung ist die Standardeinstellung).

Drücken Sie **Tara** oder **Null** wenn nötig um zu beginnen.

Legen Sie Objekte auf die Waagschale, um das Gewicht anzuzeigen. Wenn die Ablesung stabil ist, erscheint \*.

Der resultierende Wert wird auf dem Bildschirm in der aktiven Mengeneinheit angezeigt.




#### 4.1.1 Anwendungseinstellung

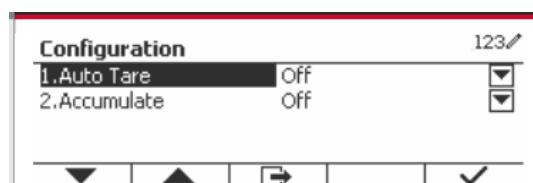
Die Anwendung kann für verschiedene Benutzereinstellungen angepasst werden.

Drücken Sie die Taste, die dem Symbol  entspricht, um die Konfiguration zu betreten.

Der **Konfiguration**- Bildschirm wird nun angezeigt.

Wählen Sie das Listenobjekt und drücken Sie den Softkey, der dem Symbol ✓ entspricht, um die Einstellung wie gewünscht zu ändern.

Um zum Startbildschirm der Anwendung zurückzukehren, drücken Sie den Softkey, der dem Symbol  entspricht.



Die Wiegungskonfigurationen sind unten definiert (Standardwerte in Fettdruck).

Artikel	Verfügbare Einstellungen	Kommentare
Auto Tara	On, <b>Off</b>	Aktivieren von Automatischer Tara
Kumulieren	<b>Off</b> , Automatisch, Manuell	Aktivierung der Kumulation / Summierung

## 4.1.2 Tara

### 4.1.2.1 Manual Tare

Um manuell zu tarieren, können Sie die folgenden Schritte ausführen.

1. Stellen Sie den Behälter auf die Waage.
2. Drücken Sie die Taste "T", um zu tarieren. Wenn die Waage gut funktioniert, können Sie auf dem Bildschirm den Wert 0 sehen.
3. Legen Sie das gewogene Objekt mit dem Behälter auf die Waage, um den Wert des Objekts abzulesen.

**HINWEIS:** Sie können den Wert des Taragewichts überprüfen, indem Sie die Taste "T" lange drücken.

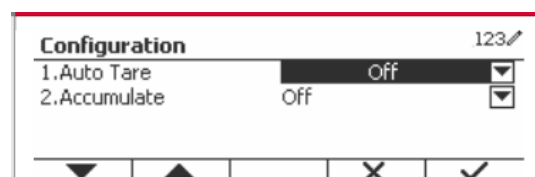
### 4.1.2.2 Auto Tara

Stellen Sie die automatische Tara ein.

Off: Auto Tara ist ausgeschaltet.

On: Das erste stabile Gewicht ( $\geq 5d$ ) wird automatisch als Behälter tariert.

Hinweis: Wenn der Sicherheitsschalter auf ON gestellt ist, ist die automatische Tara-Funktion bei der aktuellen Einstellung gesperrt.



### 4.1.2.3 Entfernen der voreingestellten Tarawerte

Wenn die Tarawerte bereits in der Waage vorhanden sind, gibt es zwei Möglichkeiten, die voreingestellten Tarawerte zu entfernen.

- Löschen der voreingestellten Tarawerte mit der Taste "T".
  1. Nehmen Sie den Gegenstand und den Behälter von der Waage.
  2. Drücken Sie die Taste "T".
  3. Wählen Sie die Taste ✓ zur Bestätigung. Wenn der voreingestellte Tara-Wert erfolgreich entfernt wurde, können Sie auf dem Bildschirm sehen, dass der Wert jetzt 0 ist.
- Löschen der voreingestellten Tarawerte mit der Taste  $\rightarrow 0 \leftarrow$ .
  1. Nehmen Sie das Objekt und den Behälter von der Waage.
  2. Drücken Sie die Taste  $\rightarrow 0 \leftarrow$ . Wenn der voreingestellte Tara-Wert erfolgreich entfernt wurde, können Sie auf dem Bildschirm sehen, dass der Wert jetzt 0 ist.

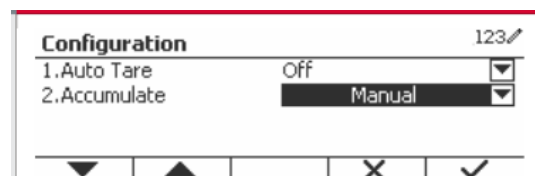
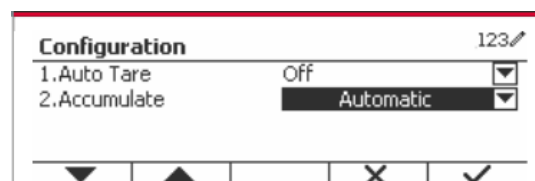
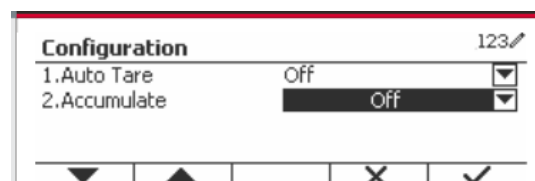
## 4.1.3 Kumulation

Um die **Kumulation** der Wiegungsdaten zu beginnen, legen Sie das Objekt auf die Waagschale und drücken Sie den Softkey, der dem Symbol  $\Sigma$  entspricht. Das Kumulationssymbol beginnt zu blinken. Die zu kumulierende Last muss  $\geq 10d$  sein und die nächste Kumulation darf erst beginnen, wenn die Schale geleert wurde.

Wenn LFT eingeschaltet ist (keine solche Einschränkung, wenn LFT ausgeschaltet oder LFT eingeschaltet ist und der zugelassene Modus OIML ist),

- a. Bruttogewicht und Nettogewicht können nicht gleichzeitig kumuliert werden - nur Bruttogewicht oder Nettogewicht können kumuliert werden;
- b. Nach einer Wägung muss das Bruttogewicht auf der Waagschale 0 erreichen, bevor eine neue Probe akkumuliert werden kann.

**Hinweis:** Das Kumulationssymbol  $\Sigma$  wird nur angezeigt, wenn **Kumulation** auf **Manuell** und **Automatisch** eingestellt ist (siehe Abschnitt 4.1.1).



## Ansicht der Kumulationsergebnisse

Um die Kumulationsergebnisse anzuzeigen, drücken Sie den Softkey, der dem Symbol  $\Sigma$  entspricht.

Das **Kumulationsergebnis** Bildschirm wird angezeigt.

Accumulate Result	
Number of Samples	5
Total	26438 g
Average	5288 g
Minimum	4006 g

Um die Kumulationsergebnisse zu löschen, drücken Sie die Taste **On/CLR**.

Wenn die Anweisungsnachricht "Statistische Daten löschen?" erscheint, drücken Sie den Softkey, der dem Symbol  $\checkmark$  entspricht.

Warning	
Clear the statistical data?	

Um zum Startbildschirm zurückzukehren, drücken Sie die Taste, die dem Symbol  $\leftarrow$  entspricht.

Drücken Sie die Taste **Drucken** um das Kumulationsergebnis zu drucken.

Accumulate Result	
Number of Samples	0
Total	0 g
Average	0 g
Minimum	0 g

### 4.1.4 ID-Eingabe

Drücken Sie den Softkey, der dem Symbol **ID** entspricht, um die Konfiguration zu betreten.

Der Benutzer kann alphanumerische Tasten drücken, um die ID-Nummer einzugeben. Drücken Sie den Softkey, der dem Symbol **ID** entspricht, um die Konfiguration zu betreten.

$\Delta$	123	123/
*	0.73 <sup>g</sup>	
$\leftarrow$	ID	x10

$\Delta$	12/03/2018 14:29	123/
*	0.73 <sup>g</sup>	
	ID:123	
$\leftarrow$	ID	x10

### 4.1.5 Erweitern x10

Dieses Symbol schaltet die Gewichtsanzeige zwischen dem Standard- und dem erweiterten Modus um. Wenn dieses Symbol ausgewählt ist, unterscheidet sich das Aussehen der erweiterten Anzeige, je nachdem, ob der Indikator genehmigt ist oder nicht:

$\Delta$	2017/10/16 13:57	123/
*	0.0 <sup>g</sup>	
><		
$\leftarrow$	$\text{ID}$	x10

Nicht-genehmigter Modus

Die Hauptgewichtsanzeige wird um eine zusätzliche Auflösungsziffer ergänzt (z.B. 123.45 wird zu 123.456).

Die Funktion PRINT druckt Gewichte im erweiterten Format.

Genehmigter Modus

Eine zusätzliche Auflösungsziffer wird vorübergehend (ca. 5 Sekunden) zur Hauptgewichtsanzeige hinzugefügt.

Die PRINT-Funktion ist bei erweiterter Gewichtsanzeige deaktiviert.

### 4.1.6 Input/Output (I/O)-Einstellung



Die Eingabe/Ausgabe-Einstellung kann für verschiedene Benutzerpräferenzen angepasst werden. Die Eingabe-/Ausgabe-Einstellung ist unten definiert (Standardwerte in **Fettdruck**).

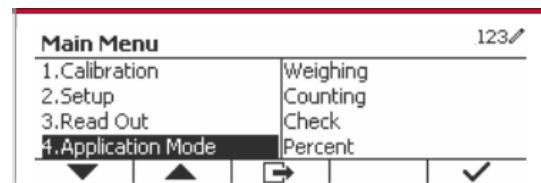
Artikel	Verfügbare Einstellungen
Aktivieren	<b>On</b> , Off
Discrete Input 1	<b>Off</b> , Null, Tara, Tara löschen, Drucken, Einheit, Kumulieren
Discrete Input 2	<b>Off</b> , Null, Tara, Tara löschen, Drucken, Einheit, Kumulieren
Discrete Output 1	<b>Off</b> , Überlast, Unterlast, Null
Discrete Output 2	<b>Off</b> , Überlast, Unterlast, Null
Discrete Output 3	<b>Off</b> , Überlast, Unterlast, Null
Discrete Output 4	<b>Off</b> , Überlast, Unterlast, Null

**Hinweis:** Die I/Os funktionieren nur, wenn die I/O-Optionsplatine installiert wurde. Weitere Informationen finden Sie in der Zubehörliste in Abschnitt 9.2.

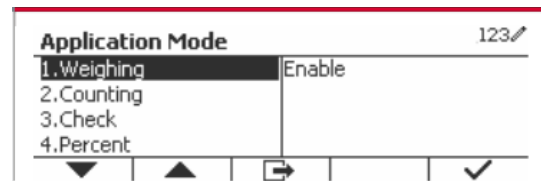
Die optionale I/O-Platine verfügt über zwei isolierte Eingänge und vier potentialfreie Relaiskontakte, die für einfache Prozesswägungen verwendet werden können.



Drücken Sie die Taste,  um ins Hauptmenü zu gelangen.

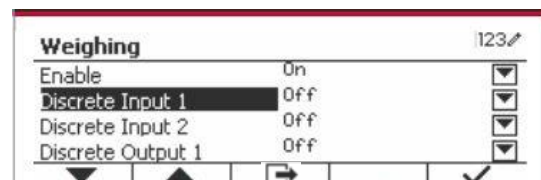
Gehen Sie mit der Taste, die dem Symbol  entspricht, die Liste herunter und heben Sie **Anwendungsmodus** hervor. Betreten Sie dieses Untermenü, indem Sie auf die Taste drücken, die dem Symbol  entspricht.



Betreten Sie im Menü Anwendungsmodus das Untermenü **Wiegung**.




Das Untermenü Wiegung wird nun angezeigt. Wählen Sie das Listenelement und drücken Sie die Taste, die dem Symbol  entspricht, um die Einstellung wie gewünscht zu ändern. Drücken Sie nach Abschluss der I/O-Einstellungen die Taste, die dem Symbol  entspricht, um zum Hauptanwendungsdisplay zurückzukehren.

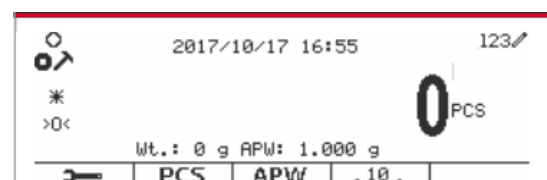


## 4.2 Zählung

Verwenden Sie diese Anwendung, um Proben mit einheitlichem Gewicht zu zählen.

Drücken Sie die Taste  bis das Symbol, das der **Zählung** entspricht, wird auf dem Bildschirm angezeigt. Das standardmäßige (oder letzte) durchschnittliche Stückgewicht (APW) wird angezeigt.

Stellen Sie den APW-Wert gemäß Abschnitt 4.2.1 ein und platzieren Sie dann Objekte auf der Schale, um die Anzahl der Teile anzuzeigen.



### 4.2.1 Stellen Sie das durchschnittliche Stückgewicht (APW) ein.

**Hinweis:** Es wird empfohlen, dass der APW größer als 1d ist. Wenn APW zwischen 0,05d und 1d liegt, wird eine Warnmeldung angezeigt und die Informationszeile zeigt "APW ist zu klein!". Wenn APW kleiner als 0,05d ist, wird eine Fehlermeldung angezeigt und der APW-Wert kann nicht gespeichert werden.

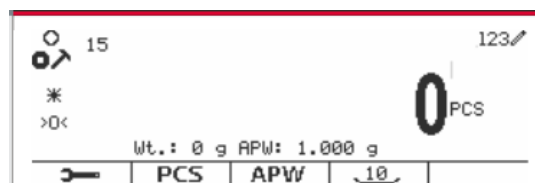
Es gibt zwei Methoden, um das APW einzustellen:

**HINWEIS:** Die automatische APW-Optimierung wird automatisch deaktiviert, wenn der APW-Wert manuell eingegeben oder von einem Etikett gescannt wird.

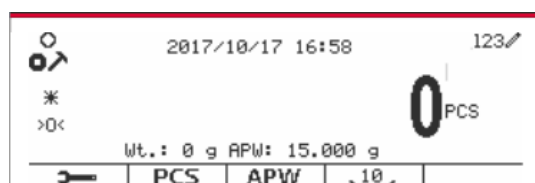
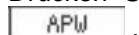
#### 1. Eingabe eines bekannten APW

##### Methode 1

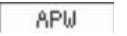
Geben Sie das Stückgewicht mit der alphanumerischen Tastatur ein.

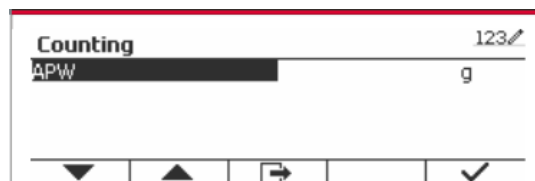



Drücken Sie dann den Softkey für das Symbol

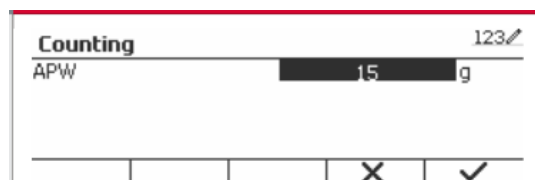




##### Methode 2

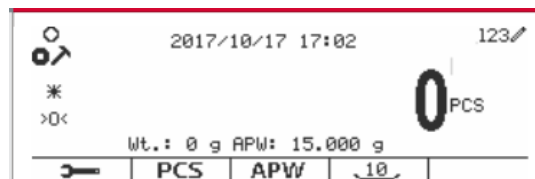
Drücken Sie alternativ zuerst den Softkey für das Symbol  um in das Untermenü zum Einstellen des APW zu gelangen.



Drücken Sie den Softkey für das Symbol  um den APW-Wert über die alphanumerische Tastatur zu bearbeiten.



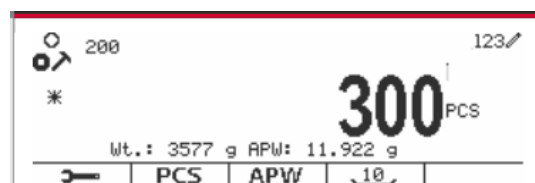
Drücken Sie nach der Bearbeitung zur Bestätigung den Softkey, der dem Symbol  entspricht, und drücken Sie dann den Softkey, der dem Symbol  entspricht, um das Untermenü zu verlassen.

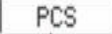


#### 2. Berechnen eines APW

##### Methode 1

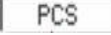
Legen Sie die Probe auf die Schale und geben Sie dann die Stückzahl mit der alphanumerischen Tastatur ein.

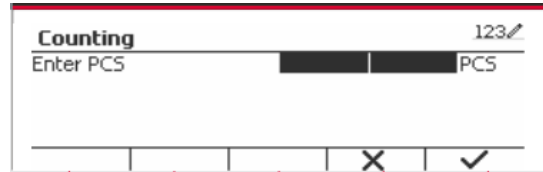



Drücken Sie zur Bestätigung den Softkey, der dem Symbol  entspricht. Das Terminal berechnet das neue APW anhand der Stückzahl.

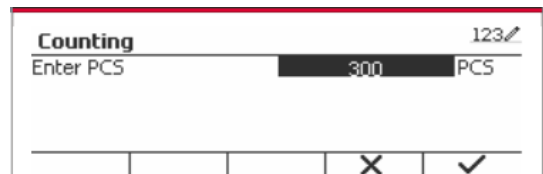




**Methode 2**

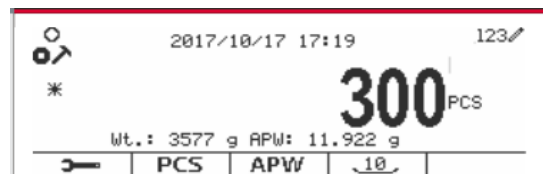
Drücken Sie den Softkey, der dem Symbol  entspricht, um in das Untermenü zur Einstellung der Stückzahl zu gelangen.



Drücken Sie den Softkey, der dem Symbol  entspricht, um den PCS-Wert über die alphanumerische Tastatur zu bearbeiten.




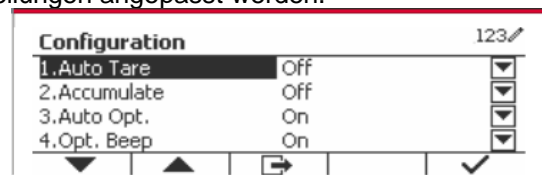
Drücken Sie nach der Bearbeitung zur Bestätigung den Softkey, der dem Symbol  entspricht, und drücken Sie dann den Softkey, der dem Symbol  entspricht, um das Untermenü zu verlassen.




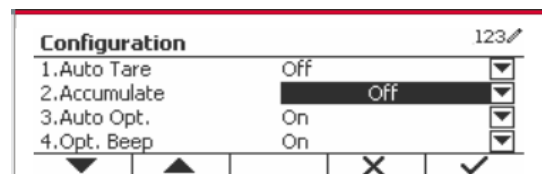
**4.2.2 Anwendungseinstellung**


Die Anwendung kann für verschiedene Benutzereinstellungen angepasst werden.

Drücken Sie den Softkey, die dem Symbol  entspricht, um die **Konfiguration** zu betreten.



Der **Konfiguration** Bildschirm wird jetzt angezeigt. Wählen Sie das Listenobjekt und drücken Sie den Softkey, der dem Symbol  entspricht, um die Einstellung wie gewünscht zu ändern.



Um zum Startbildschirm der Anwendung zurückzukehren, drücken Sie die Taste, die dem Symbol  entspricht.

Die Zählkonfigurationen sind unten definiert (Standardwerte in **Fettdruck**).

Objekt konfigurieren	Option( <b>Fettdruck</b> ist Standard)	Beschreibung
Auto Tara	<b>Off/On</b>	<b>Off:</b> Auto Tara ist ausgeschaltet. <b>On:</b> Das erste stabile Gewicht (>= 5d) wird automatisch als Behälter tariert.

Objekt konfigurieren	Option( <b>Fettdruck</b> ist Standard)	Beschreibung
Kumulieren	<b>Off</b> / Manuell/ Automatisch	<p><b>Off:</b> Das Symbol "Σ" wird nicht angezeigt.  <b>Manuell:</b> Der Softkey "Σ" wird angezeigt. Der Benutzer kann die Taste drücken, um das stabile Gewicht zu kumulieren.  <b>Automatisch:</b> Das Symbol "Σ" wird angezeigt. Das Gewicht wird automatisch kumuliert.</p> <p>Hinweis:  Die zu kumulierende Last muss <math>\geq 5d</math> sein und die nächste Kumulation darf erst beginnen, wenn die Schale geleert wurde.</p> <p>Wenn LFT auf ON ist (kein solches Limit, wenn LFT auf OFF ist oder der Genehmigen Mod OIML ist),  a. Bruttogewicht und Nettogewicht können nicht kumuliert werden;  b. Brutto 0 muss vor einer neuen Probenkumulation erreicht werden.</p> <p>Wenn LFT auf OFF ist,  a. Bruttogewicht und Nettogewicht können akkumuliert werden;  b. eine neue Probe kann nach Erreichen von Brutto 0 oder Netto 0 kumuliert werden.</p>
Auto Opt.	Off/ <b>On</b>	<p><b>Off:</b> Automatische Option ist ausgeschaltet  <b>On:</b> Das APW wird beim Wiegen automatisch optimiert.</p>
Opt. Beep	Off/ <b>On</b>	<p><b>Off:</b> Opt. Piepston ist aus.  <b>On:</b> Wenn das APW optimiert werden muss, piepst der Beeper einmal.</p>
APW Auto Save	Off/ <b>On</b>	<p><b>Off:</b> APW Automatische Speicherung ist ausgeschaltet  <b>On:</b> Wenn das APW vom Sampling abgeleitet ist und eine Zählbibliothek ausgewählt ist, wird das neue APW nach der Optimierung in der Bibliothek gespeichert.  Hinweis: Es wird ausgeblendet, wenn "Auto Opt." ausgeschaltet ist.</p>
Interne Auflösung	Off/ <b>On</b>	<p><b>Off:</b> Interne Auflösung ist ausgeschaltet.  <b>On:</b> Beim Sampling oder Wiegen wird die interne Auflösung verwendet.</p>
Referenzgröße	<b>10</b>	<p>Das One Button Sampling PCS ist von 0 bis 999, der Standardwert ist 10.  0: Die One Button Sampling Taste ist ausgeblendet.</p>

### 4.2.3 Kumulation

Einzelheiten zur Kumulationsfunktion finden Sie in Abschnitt 4.1.3.



## 4.2.4 Input/Output (I/O)-Einstellung

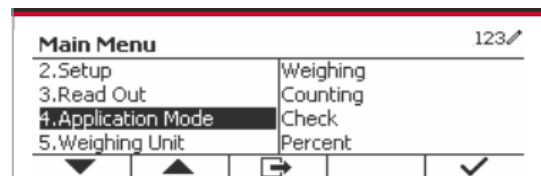
Die Eingabe/Ausgabe-Einstellung kann für verschiedene Benutzerpräferenzen angepasst werden. Die Eingabe/Ausgabe-Einstellung wird unten definiert (Standardwerte in **Fettdruck**).

Artikel	Verfügbare Einstellungen
Aktivieren	<b>On</b> , Off
Discrete Input 1	<b>Off</b> , Null, Tara, Tara löschen, Drucken, Einheit, Kumulieren
Discrete Input 2	<b>Off</b> , Null, Tara, Tara löschen, Drucken, Einheit, Kumulieren
Discrete Output 1	<b>Off</b> , Überlast, Unterlast, Null
Discrete Output 2	<b>Off</b> , Überlast, Unterlast, Null
Discrete Output 3	<b>Off</b> , Überlast, Unterlast, Null
Discrete Output 4	<b>Off</b> , Überlast, Unterlast, Null

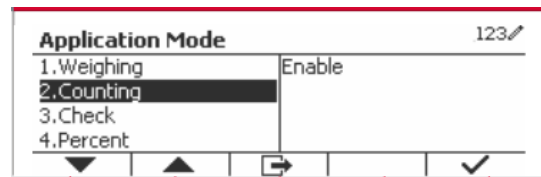
**Hinweis:** Die I/Os funktionieren nur, wenn die I/O-Optionsplatine installiert wurde. Die optionale I/O-Platine verfügt über zwei isolierte Eingänge und vier potentialfreie Relaiskontakte, die für einfache Prozesswägen verwendet werden können.



Drücken Sie die Taste,  um ins Hauptmenü zu gelangen.

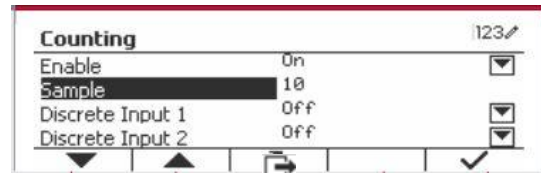
Gehen Sie mit der Taste, die dem Symbol  entspricht, die Liste herunter und heben Sie **Anwendungsmodus** hervor. Betreten Sie dieses Untermenü, indem Sie auf die Taste drücken, die dem Symbol  entspricht.



Betreten Sie im Menü Anwendungsmodus das Untermenü **Zählung**.




Wählen Sie das Listenobjekt und drücken Sie die Taste, die dem Symbol  entspricht, um die Einstellung wie gewünscht zu ändern. Drücken Sie nach Abschluss der I/O-Einstellungen die Taste, die dem Symbol  entspricht, um zum Hauptanwendungsbildschirm zurückzukehren.



## 4.3 Prüfen

Prüfen wird verwendet, um das Gewicht oder Teile einer Probe mit Zielgrenzen zu vergleichen.

Drücken Sie die Taste  bis das Symbol, das **Prüfen** entspricht, wird auf dem Bildschirm angezeigt.

Zwei verschiedene Modi können im **Prüfen-Modus** ausgewählt werden: Wiegung, Zählung.

Einstellung der Prüfgrenzen gemäß Abschnitt 4.3.1 oder 4.3.2. Legen Sie das Objekt auf die Schale, um zu prüfen, ob das Gewicht innerhalb der Grenzwerte liegt.

### 4.3.1 Kontrollwiegung (Standard)

Stellen Sie sicher, dass der **Prüfen-Modus** im Konfigurationsmenü auf **Wiegung prüfen** eingestellt ist.

Legen Sie Objekte auf die Schale. Der **Unter/Akzeptieren/Über** Status wird im Fortschrittsbalkenbereich angezeigt, während das



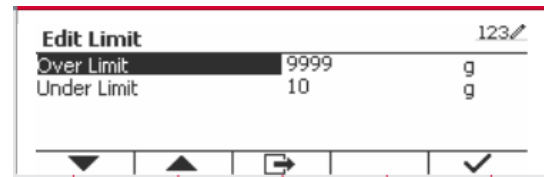


tatsächliche Gewicht des Objekts in der Hauptdisplayzeile angezeigt wird.

### Definition von Über-/Untergrenzen

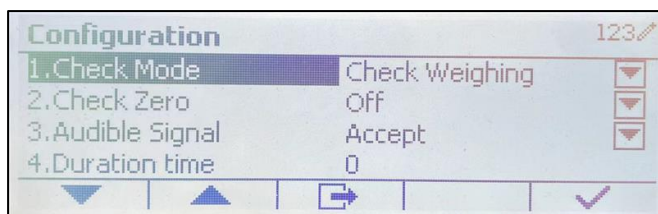
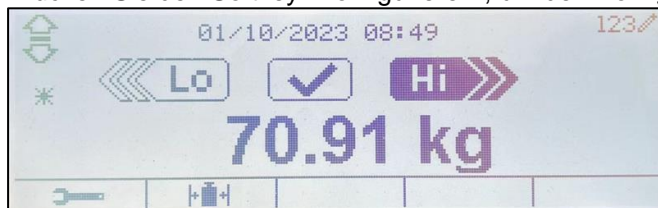
Drücken Sie die Taste **Grenze bearbeiten** um den Grenzwert für die Wiegung zu definieren.

Wählen Sie Über- oder Untergrenze und drücken Sie die Taste, die dem Symbol ✓ entspricht, um den Wert zu bearbeiten.



### 4.3.1.1 Konfiguration

Drücken Sie den Softkey "Konfigurieren", um den Konfigurationsbildschirm aufzurufen.




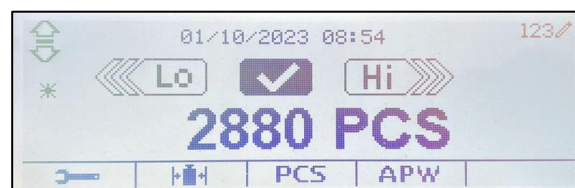
Die Konfigurationen für das Kontrollwägen sind im Folgenden definiert (Standardwerte in **Fettdruck**).

Objekt konfigurieren	Option( <b>Fettdruck</b> ist Standard)	Beschreibung
Prüfen-Modus	<b>Überprüfen Sie die Gewichtung/</b> Überprüfen Sie die Zählung	<b>Prüfen Sie den Wiegungsmodus</b> Prüfen Sie den Zählungsmodus
Null überprüfen	<b>Off/On</b>	<b>Off:</b> Null ist nicht Teil des Prüfbereichs. <b>On:</b> Der Nullpunkt ist Teil des Prüfbereichs.
Auto Tara	<b>Off/On/Annehmen</b>	<b>Off:</b> Auto Tara ist ausgeschaltet. <b>On:</b> Das erste stabile Gewicht (>= 5d) wird automatisch als Behälter tariert. <b>Annehmen:</b> Wenn das Objektgewicht im Bereich des von Ihnen eingestellten Ober- und Unterlimits liegt, wird automatisch tariert.

Objekt konfigurieren	Option( <b>Fettdruck</b> ist Standard)	Beschreibung
Kumulieren	<b>Off</b> /Manuell/Automatisch	<p><b>Off:</b> Das Symbol "Σ" wird nicht angezeigt.  <b>Manuell:</b> Das Symbol "Σ" wird angezeigt. Der Benutzer kann die Taste drücken, um das stabile Gewicht zu kumulieren.  <b>Automatisch:</b> Das Symbol "Σ" wird angezeigt. Das Gewicht wird automatisch kumuliert.</p> <p>Hinweis:  Die zu kumulierende Last muss <math>\geq 10d</math> sein und die nächste Kumulation darf erst beginnen, wenn die Schale geleert wurde.</p> <p>Wenn LFT auf ON ist (kein solches Limit, wenn LFT auf OFF ist oder der Genehmigen Mod OIML ist),  a. Bruttogewicht und Nettogewicht können nicht kumuliert werden;  b. Brutto 0 muss vor einer neuen Probenkumulation erreicht werden.</p> <p>Wenn LFT auf OFF ist,  a. Bruttogewicht und Nettogewicht können akkumuliert werden;  b. eine neue Probe kann nach Erreichen von Brutto 0 oder Netto 0 kumuliert werden.</p>
Hörbares Signal	<b>Off</b> /Unter und Über/Akzeptieren/Unter/Über	<p><b>Off:</b> Kein Piepston.  Unter und Über/Akzeptieren/Unter/Über: Piepston beim Erreichen des ausgewählten Kontrollpunkts.</p>

### 4.3.2 Zählung prüfen

Drücken Sie die Konfigurationstaste  und wählen Sie Prüfen-Modus, um die Zählung zu prüfen. Legen Sie Objekte auf die Schale. Der **Unter/Akzeptieren/Übernehmen** Status wird im Fortschrittsbalkenbereich angezeigt, während die tatsächliche Anzahl der Teile in der Hauptdisplayzeile angezeigt wird.



#### Stellen Sie das durchschnittliche Stückgewicht (APW) ein.

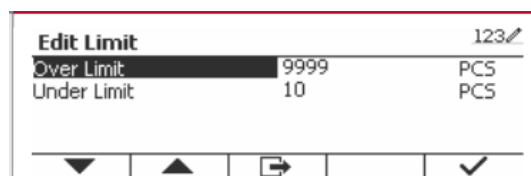
**Hinweis:** Es wird empfohlen, dass das APW größer als 1d ist. Wenn das APW zwischen 0,05d und 1d ist, wird ein Warnbildschirm angezeigt und die Informationszeile zeigt "APW ist niedrig!". Wenn APW kleiner als 0,05d ist, wird eine Fehlermeldung angezeigt und der APW-Wert kann nicht gespeichert werden.

Es gibt drei Methoden zum Einstellen des APW, siehe Abschnitt 4.2.2 für Anweisungen.

#### Definition von Über-/Untergrenzen

Drücken Sie die Taste **Grenze bearbeiten** um die Grenze für die Zählung zu definieren.

**Hinweis:** Informationen zum Festlegen der Über-/Untergrenzen finden Sie in Abschnitt 4.3.1.



### 4.3.3 Anwendungseinstellung

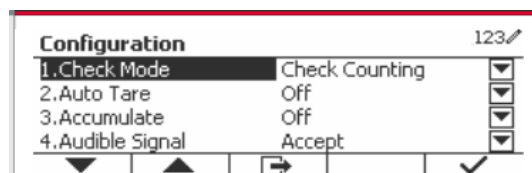
Die Anwendung kann für verschiedene Benutzereinstellungen angepasst werden.

Drücken Sie den Softkey, die dem Symbol



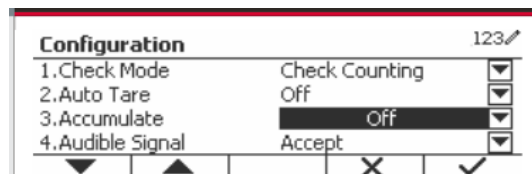
entspricht, um die

Konfigurationseinstellung zu betreten.



Das **Konfigurationsmenü** wird jetzt angezeigt.

Wählen Sie das Listenobjekt und drücken Sie den Softkey, der dem Symbol ✓ entspricht, um die Einstellung wie gewünscht zu ändern.



Um zum Startbildschirm der Anwendung zurückzukehren, drücken Sie die Taste, die dem

Symbol entspricht.

The Scheckzählung Configurations are defined below (defaults in **Bold**).

Objekt konfigurieren	Option( <b>Fettdruck</b> ist Standard)	Beschreibung
Prüfen-Modus	<b>Weighting/ Zählend</b>	<b>Wiegen:</b> Check weighing mode. <b>Zählend:</b> Check counting mode.
Null überprüfen	Off/ <b>On</b>	Off: Null ist nicht Teil des Prüfbereichs. <b>On:</b> Der Nullpunkt ist Teil des Prüfbereichs.
Auto Tara	<b>Off</b> /On/Annehmen	<b>Off:</b> Auto Tara ist ausgeschaltet. On: Das erste stabile Gewicht ( $\geq 5d$ ) wird automatisch als Behälter tariert. Annehmen: Wenn das Objektgewicht im Bereich des von Ihnen eingestellten Ober- und Unterlimits liegt, wird automatisch tariert.
Kumulieren	<b>Off</b> /Manuell/Automatisch	<b>Off:</b> Der Softkey "Σ" wird nicht angezeigt. Manuell: Der Softkey "Σ" wird angezeigt. Der Benutzer kann die Taste drücken, um das stabile Gewicht zu kumulieren. Automatisch: Der Softkey "Σ" wird angezeigt. Das Gewicht wird automatisch kumuliert. Hinweis: Die zu kumulierende Last muss $\geq 10d$ sein und die nächste Kumulation darf erst beginnen, wenn die Schale geleert wurde.  Wenn LFT auf ON ist (kein solches Limit, wenn LFT auf OFF ist oder der Genehmigen Mod OIML ist), a. Bruttogewicht und Nettogewicht können nicht kumuliert werden; b. Brutto 0 muss vor einer neuen Probenkumulation erreicht werden.  Wenn LFT auf OFF ist, a. Bruttogewicht und Nettogewicht können akkumuliert werden; b. eine neue Probe kann nach Erreichen von Brutto 0 oder Netto 0 kumuliert werden.
Hörbares Signal	Off/Unter und Über / <b>Akzeptieren</b> /Unter/Über	Aus: Kein Piepton. Unter und Über / <b>Akzeptieren</b> / Unter/Über: Piepton beim Erreichen des ausgewählten Kontrollpunkts.
Auto Opt.	Off/ <b>On</b>	Off: Automatische Option ist ausgeschaltet <b>On:</b> Das APW wird bei der Wiegunszählung automatisch optimiert.
Opt. Beep	Off/ <b>On</b>	Off: Opt. Piepton ist aus. <b>On:</b> Wenn das APW optimiert wird, wird der Beeper einmal piepsen.
APW Auto Save	Off/ <b>On</b>	Off: APW Automatische Speicherung ist ausgeschaltet <b>On:</b> Wenn das APW vom Sampling erhalten wird und eine Zählbibliothek ausgewählt ist, wird das neue APW nach der Optimierung in der Bibliothek gespeichert.

### 4.3.4 Input/Output (I/O)-Einstellung



Die Eingabe/Ausgabe-Einstellung kann für verschiedene Benutzerpräferenzen angepasst werden.



Die Eingabe/Ausgabe-Einstellung wird unten definiert (Standardwerte in **Fettdruck**).

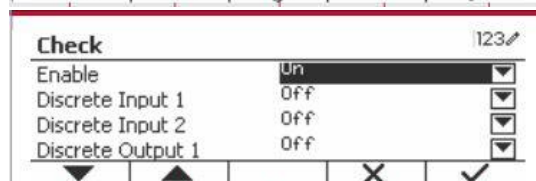
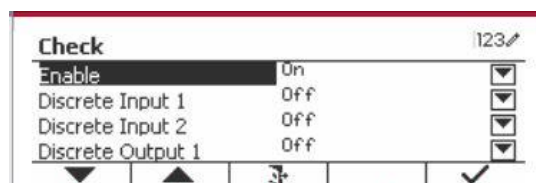
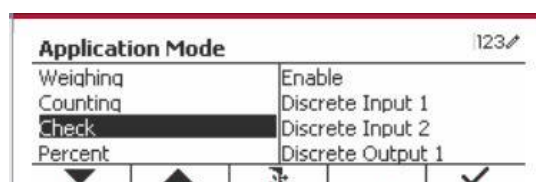
Artikel	Verfügbare Einstellungen
Aktivieren	<b>On</b> , Off
Discrete Input 1	<b>Off</b> , Null, Tara, Tara löschen, Drucken, Einheit, Kumulieren
Discrete Input 2	<b>Off</b> , Null, Tara, Tara löschen, Drucken, Einheit, Kumulieren
Discrete Output 1	<b>Off/Unter</b> , Über, Akzeptieren, Unter/Über, Null
Discrete Output 2	<b>Off/Unter</b> , Über, Akzeptieren, Unter/Über, Null
Discrete Output 3	<b>Off/Unter</b> , Über, Akzeptieren, Unter/Über, Null
Discrete Output 4	<b>Off/Unter</b> , Über, Akzeptieren, Unter/Über, Null

**Hinweis:** Die I/Os funktionieren nur, wenn die I/O-Optionsplatine installiert wurde. Die optionale I/O-Platine verfügt über zwei isolierte Eingänge und vier potentialfreie Relaiskontakte, die für einfache Prozesswägungen verwendet werden können.

Drücken Sie die Taste,  um ins Hauptmenü zu gelangen.


Gehen Sie mit der Taste, die dem Symbol  entspricht, die Liste herunter und heben Sie **Anwendungsmodus** hervor. Betreten Sie dieses Untermenü, indem Sie auf die Taste drücken, die dem Symbol  entspricht. Betreten Sie im Menü Anwendungsmodus das Untermenü **Prüfen**.

Das Untermenü **Prüfen** wird nun angezeigt. Wählen Sie das Listenobjekt und drücken Sie den Softkey, der dem Symbol  entspricht, um die Einstellung wie gewünscht zu ändern. Drücken Sie nach Abschluss der I/O-Einstellungen die Taste, die dem Symbol  entspricht, um zum Hauptanwendungsbildschirm zurückzukehren.

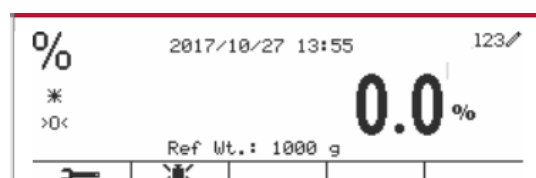


## 4.4 Prozentwiegung

Verwenden Sie das Prozentwiegen, um das Gewicht einer Probe als Prozentsatz eines zuvor festgelegten Referenzgewichts zu messen.

Drücken Sie die Taste  bis das Symbol, das **Prozent** entspricht im oberen linken Bereich des Startbildschirms angezeigt wird.

Legen Sie ein Referenzgewicht gemäß Abschnitt 4.4.1 fest und platzieren Sie dann die Objekte auf der Schale, um den Prozentsatz anzuzeigen.



Das voreingestellte (oder letzte) Referenzgewicht wird auf dem Hauptbildschirm angezeigt.


### 4.4.1 Erstellung eines Referenzgewichts

Es gibt 3 Methoden, um ein Referenzgewicht zu erstellen:


**Methode 1**

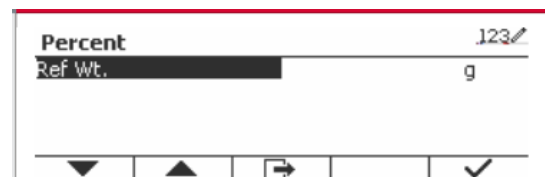
Geben Sie den Referenzgewichtswert über die alphanumerische Tastatur ein.



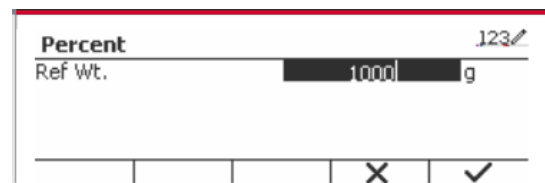
Drücken Sie zur Bestätigung den Softkey, der dem Symbol  für Bestätigung entspricht.



**Methode 2**

Drücken Sie den Softkey, der dem Symbol  entspricht, um in das Untermenü zur Einstellung des Referenzgewichts zu gelangen.




Geben Sie den gewünschten Wert über die alphanumerische Tastatur ein.




Drücken Sie den Softkey, der dem Symbol  zur Speicherung des Wertes entspricht, und drücken Sie dann den Softkey, der dem Symbol  zum Verlassen des Untermenüs entspricht.

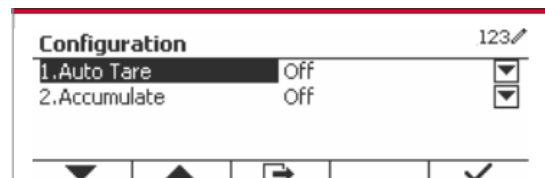
**Methode 2**

Legen Sie das Referenzgewicht auf die Pfanne und drücken Sie die Taste, die dem Symbol  entspricht.

**4.4.2 Anwendungseinstellung**

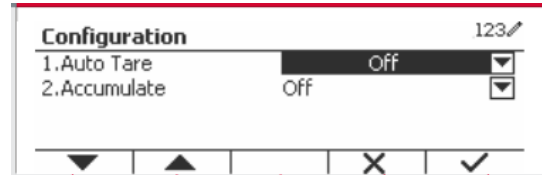
Die Anwendung kann für verschiedene Benutzereinstellungen angepasst werden.

Drücken Sie den Softkey, die dem Symbol  entspricht, um die **Konfiguration** zu betreten.



Wählen Sie das Listenobjekt und drücken Sie den Softkey, der dem Symbol ✓ entspricht, um die Einstellungen wie gewünscht zu ändern.

Um zum Startbildschirm der Anwendung zurückzukehren, drücken Sie den Softkey, die dem Symbol ↩ entspricht.



**Die Prozentkonfigurationen sind unten definiert (Standardwerte in Fettdruck).**

Objekt konfigurieren	Option( <b>Fettdruck</b> ist Standard)	Beschreibung
Auto Tara	<b>Off</b> /On	<b>Off</b> : Auto Tara ist ausgeschaltet. On: Das erste stabile Gewicht (>= 5d) wird automatisch als Behälter tariert.
Kumulieren	<b>Off</b> /Manuell/Automatisch	<b>Off</b> : Der Softkey "Σ" wird nicht angezeigt. Manuell: Der Softkey "Σ" wird angezeigt. Der Benutzer kann die Taste drücken, um das stabile Gewicht zu kumulieren. Automatisch: Der Softkey "Σ" wird angezeigt. Das Gewicht wird automatisch kumuliert.  Hinweis: Die zu kumulierende Last muss >= 10d sein und die nächste Kumulation darf erst beginnen, wenn die Schale geleert wurde.  Wenn LFT auf ON ist (keine solche Begrenzung, wenn LFT ausgeschaltet ist oder das genehmigte Modell OIML ist), a. Bruttogewicht und Nettogewicht können nicht kumuliert werden; b. Brutto 0 muss vor einer neuen Probenkumulation erreicht werden.  Wenn LFT auf OFF ist, a. Bruttogewicht und Nettogewicht können akkumuliert werden; b. eine neue Probe kann nach Erreichen von Brutto 0 oder Netto 0 kumuliert werden.

**4.4.3 Input/Output (I/O)-Einstellung**

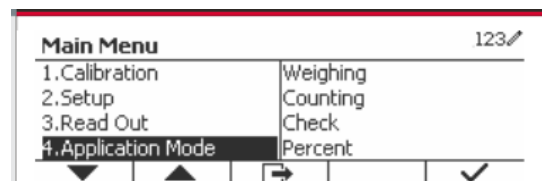
Die Eingabe/Ausgabe-Einstellung kann für verschiedene Benutzerpräferenzen angepasst werden. Die Eingabe/Ausgabe-Einstellung wird unten definiert (Standardwerte in **Fettdruck**).

Artikel	Verfügbare Einstellungen
Aktivieren	<b>On</b> , Off

**Hinweis:** Die I/Os funktionieren nur, wenn die I/O-Optionsplatine installiert wurde. Weitere Informationen finden Sie in der Zubehörliste in Abschnitt 9.2. Die optionale I/O-Platine verfügt über zwei isolierte Eingänge und vier potentialfreie Relaiskontakte, die für einfache Prozesswägungen verwendet werden können.

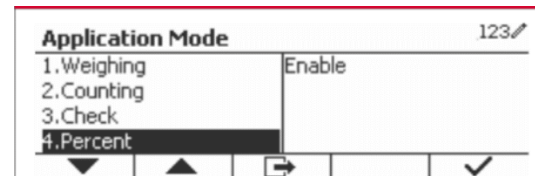
Drücken Sie die Taste, User Menu um ins Hauptmenü zu gelangen.


Gehen Sie mit dem Softkey, die dem Symbol ▼ entspricht, die Liste herunter und heben Sie **Anwendungsmodus** hervor. Betreten Sie dieses

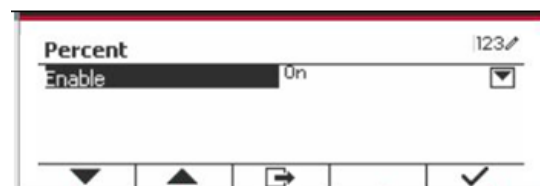


Untermenü, indem Sie auf die Taste drücken, die dem Symbol ✓ entspricht.

Betreten Sie im Menü Anwendungsmodus das Untermenü **Prozent**.







Wählen Sie das Listenobjekt und drücken Sie den Softkey, der dem Symbol ✓ entspricht, um die Einstellung wie gewünscht zu ändern. Drücken Sie nach Abschluss der I/O-Einstellungen die Taste, die dem Symbol  entspricht, um zum Hauptanwendungsbildschirm zurückzukehren.

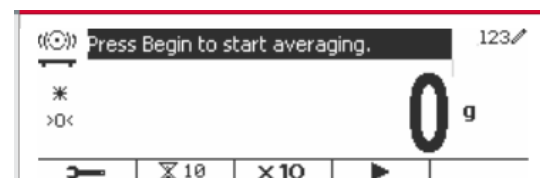


## 4.5 Dynamisches Wiegen

Verwenden Sie diese Anwendung, um eine instabile Last wie ein sich bewegendes Tier zu wiegen. Es können drei verschiedene Start/Zurücksetzen-Betriebsarten ausgewählt werden: **Manuell** (starten und stoppen per Tastendruck), **Halbautomatisch** (Auto-Start mit manuellem Zurücksetzen), und **Automatisch** (automatisches Starten und Stoppen).


Drücken Sie die Taste  bis das Symbol, das **Dynamisch** entspricht, im oberen linken Bereich des Startbildschirms angezeigt wird.

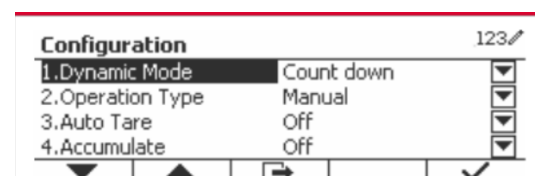
Drücken Sie den Softkey, der dem Symbol  entspricht, um die Mittelung zu starten. Um die Mittelung abzubrechen, drücken Sie die Taste, die dem Symbol  entspricht. Wenn die Mittelung beendet ist, drücken Sie die Taste, die dem Symbol  entspricht, um zurückzusetzen.




### 4.5.1 Anwendungseinstellung

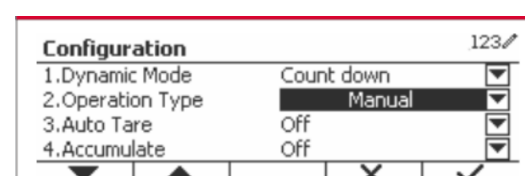
Die Anwendung kann für verschiedene Benutzereinstellungen angepasst werden.

Drücken Sie den Taste, der dem Symbol  entspricht, um die **Konfigurationsmenü** zu betreten.




Wählen Sie das Listenobjekt und drücken Sie den Softkey, der dem Symbol ✓ entspricht, um die Einstellung wie gewünscht zu ändern.

Um zum Startbildschirm der Anwendung zurückzukehren, drücken Sie den Softkey die dem Symbol  entspricht.



Die Dynamische Konfigurationen sind unten definiert Standardwerte in **Fettdruck**).

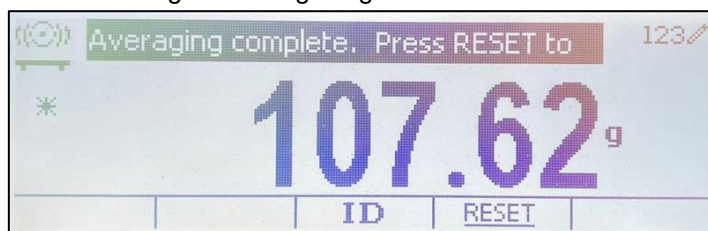
Objekt konfigurieren	Option( <b>Fettdruck</b> ist Standard)	Beschreibung
Dynamischer Modus	<b>Countdown</b> / Kontinuierlich	<b>Countdown:</b> Es gibt eine Countdown-Zeit. <b>Kontinuierlich:</b> Es gibt keine Countdown-Zeit.
Operationsart	<b>Manuell</b> / Halbautomatisch Automatisch	<b>Handbuch:</b> Legen Sie die Last auf die Schale.  Drücken Sie den Softkey  um das dynamische Wiegen und den Countdown zu starten. Wenn der Countdown abgelaufen ist, wird das Durchschnittsgewicht angezeigt. Bevor Sie die nächste Wiegung durchführen, drücken Sie den Softkey "Zurücksetzen".  <b>Halbautomatisch:</b> Vor dem Wiegen sollte der Wert Null (Brutto oder Netto) sein. Legen Sie die Last (>=Startgewicht) auf die Schale, das dynamische Wiegen und der Countdown starten automatisch. Wenn der Countdown abgelaufen ist, wird das Durchschnittsgewicht angezeigt. Bevor Sie die nächste Wiegung durchführen, drücken Sie den Softkey "Zurücksetzen".  <b>Automatisch:</b> Vor dem Wiegen sollte der Wert Null (Brutto oder Netto) sein. Legen Sie die Last (>=Startgewicht) auf die Schale, das dynamische Wiegen und der Countdown starten automatisch. Wenn der Countdown abgelaufen ist, wird das Durchschnittsgewicht angezeigt. Nachdem die Last entfernt wurde, wird das Durchschnittsgewicht immer noch angezeigt, bis die Dauer abgelaufen ist. Wenn der Softkey "Reset" gedrückt wird, wird das Durchschnittsgewicht sofort gelöscht.  <b>Hinweis:</b> Wenn während des Wiege-Countdowns ein Gewichtsfehler (Unterlast / Überlast) auftritt, wird der Wiegevorgang sofort gestoppt. Wenn "Auto-Tara" aktiviert ist, muss ein Behälter (Gewicht >=5d) zuerst auf die Schale gelegt werden. Nachdem das Terminal automatisch tariert hat, legen Sie die Last auf die Schale, um die dynamische Wiegung zu starten.
Startgewicht	<b>3.000 (mit der aktuellen Einheit)</b>	Wenn der Betriebstyp ist <b>Halbautomatisch</b> / ist <b>Automatisch</b> , dieses Menü wird angezeigt. Wenn die Last größer als das Startgewicht ist, startet die dynamische Wiegung.



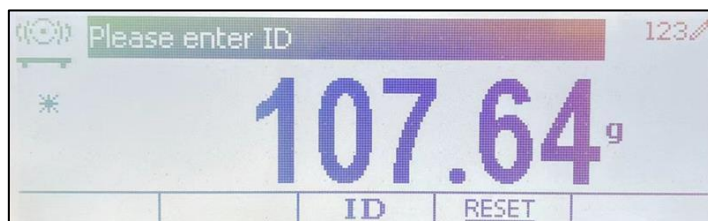
Objekt konfigurieren	Option( <b>Fettdruck</b> ist Standard)	Beschreibung
Auto Tara	Off/On	<b>Off:</b> Auto Tara ist ausgeschaltet. <b>On:</b> Das erste stabile Gewicht (> = 5d) wird als Behältergewicht tariert.
Kumulieren	Off/Manuell/Automatisch	<b>Off:</b> Der Softkey "Σ" wird nicht angezeigt. <b>Manuell:</b> Der Softkey "Σ" wird angezeigt. Der Benutzer kann die Taste drücken, um das stabile Gewicht zu kumulieren. <b>Automatisch:</b> Der Softkey "Σ" wird angezeigt. Das Gewicht wird automatisch kumuliert. <b>Hinweis:</b> <ol style="list-style-type: none"> <li>1. Die zu kumulierende Last muss <math>\geq 10d</math> sein. Eine weitere Akkumulation kann nicht durchgeführt werden, bis die Schale gelöscht ist (<math>&lt; 5d</math>).</li> <li>2. Bruttogewicht und Nettogewicht können nicht zusammen kumuliert werden, wenn das LFT eingeschaltet ist (keine solche Begrenzung, wenn LFT ausgeschaltet ist oder das genehmigte Modell OIML ist). Wenn der erste kumulierte Wert das Bruttogewicht (Nettogewicht) ist, wird die Waage in den Bruttogewicht (Nettogewicht) Kumulierungs-Modus eintreten. Andernfalls "Brutto- und Nettogewicht können nicht kumuliert werden".</li> <li>3. Wenn LFT auf ON ist, muss vor einer neuen Probenkumulation der Wert 0 erreicht werden. Wenn LFT auf OFF ist, kann eine neue Probe nach Erreichen von Brutto 0 oder Netto 0 kumuliert werden.</li> </ol>
Dauer	1 ~ 10 s	Es ist die Zeit für die das das Display das Ergebnis der dynamischen Wiegung beizubehalten, nachdem die Last entfernt wurde.

#### 4.5.2 ID-Eingabe

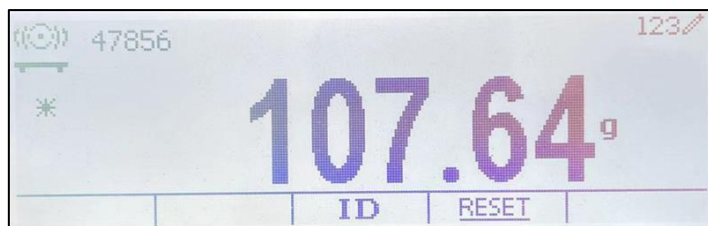
Drücken Sie die Softtaste "ID", um den Konfigurationsbildschirm aufzurufen, nachdem das Durchschnittsgewicht angezeigt wurde.



Drücken Sie die **ID**-Taste, und Sie sehen ein Fenster, in das Sie die ID-Nummer eingeben können.



Drücken Sie die **ID**-Taste erneut, um die ID-Nummer zu speichern.







### 4.5.3 Durchschnittliche Zeiteinstellung

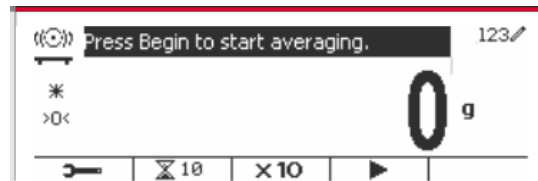
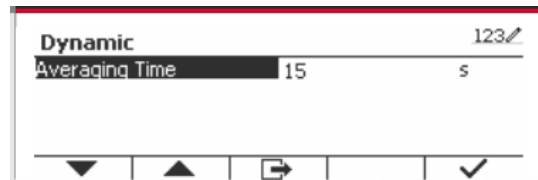
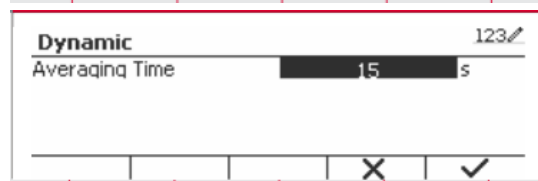
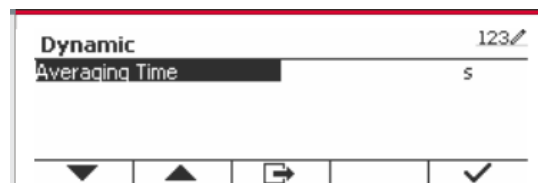
Es gibt zwei Methoden, um die Durchschnittszeit einzustellen.

Die Standard-Durchschnittszeit beträgt 10 Sekunden.


**Hinweis:** Wenn die Zeit auf 0 eingestellt ist, wird das erste stabile Gewicht über 5d angezeigt.  
Die Mittelungszeit kann auf einen Wert zwischen 0 und 20 Sekunden eingestellt werden.

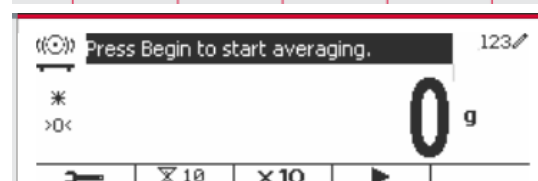
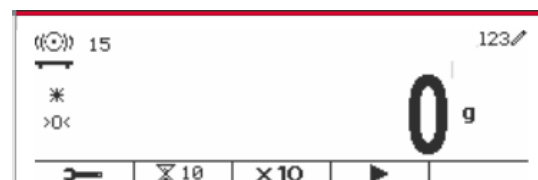
#### Methode 1

1. Drücken Sie die Taste, die dem Symbol  entspricht, um in das **Dynamisch** Untermenü zur Änderung der Mittelungszeit einzutreten.
2. Drücken Sie den Softkey, der dem Symbol  entspricht, um den PCS-Wert über die alphanumerische Tastatur zu bearbeiten.
3. Nachdem Sie den gewünschten Mittelungswert eingestellt haben, drücken Sie die entsprechende Taste des Symbols  zur Bestätigung.
4. Drücken Sie den Softkey für das Symbol  um das Untermenü zu verlassen.



#### Methode 2

1. Geben Sie über die alphanumerische Tastatur die gewünschte Mittelungszeit ein.
2. Sobald der eingegebene Wert oben links auf dem Bildschirm angezeigt wird, drücken Sie die entsprechende Taste des Symbols .



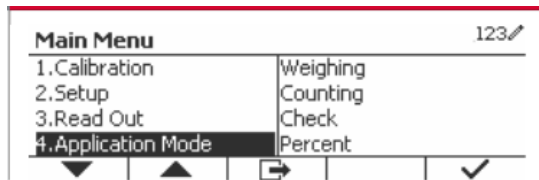
### 4.5.4 Input/Output (I/O)-Einstellung

Die Eingabe/Ausgabe-Einstellung kann für verschiedene Benutzerpräferenzen angepasst werden. Die Eingabe/Ausgabe-Einstellung wird unten definiert (Standardwerte in **Fettdruck**).

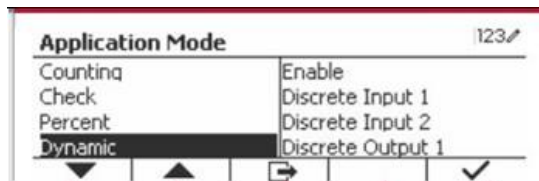
Artikel	Verfügbare Einstellungen
Aktivieren	<b>On</b> , Off
Discrete Input 1	<b>Off</b> , Null, Tara, Tara löschen, Drucken, Starten, Zurücksetzen
Discrete Input 2	<b>Off</b> , Null, Tara, Tara löschen, Drucken, Starten, Zurücksetzen
Discrete Output 1	<b>Off</b> , Unterlast, Überlast, Null
Discrete Output 2	<b>Off</b> , Unterlast, Überlast, Null
Discrete Output 3	<b>Off</b> , Unterlast, Überlast, Null
Discrete Output 4	<b>Off</b> , Unterlast, Überlast, Null

**Hinweis:** Die I/Os-Einstellung funktioniert nur, wenn die I/O-Optionsplatine installiert wurde. Weitere Informationen finden Sie in der Zubehörliste in Abschnitt 9.2. Die optionale I/O-Platine verfügt über zwei isolierte Eingänge und vier potentialfreie Relaiskontakte, die für einfache Prozesswägungen verwendet werden können.

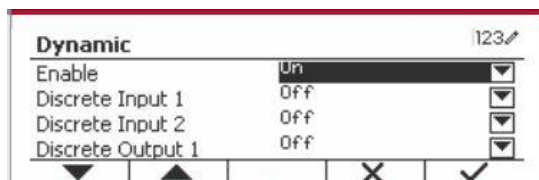
Drücken Sie die Taste, User  
Menu um ins Hauptmenü zu gelangen. Gehen Sie mit der Taste, die dem Symbol ▼ entspricht, die Liste herunter und heben Sie **Anwendungsmodus** hervor. Betreten Sie dieses Untermenü, indem Sie auf den Softkey drücken, der dem Symbol ✓ entspricht.



Betreten Sie im Menü Anwendungsmodus das Untermenü **Dynamisch**.



Wählen Sie das Listenobjekt und drücken Sie den Softkey, der dem Symbol ✓ entspricht, um die Einstellung wie gewünscht zu ändern. Drücken Sie nach Abschluss der I/O-Einstellungen die Taste, die dem Symbol ↵ entspricht, um zum Hauptanwendungsbildschirm zurückzukehren.

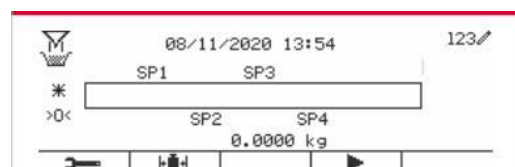


### 4.6 Ergänzen


Verwenden Sie diese Anwendung, um einen Behälter bis zu einem vorher festgelegten Zielgewicht zu füllen.

Drücken Sie die Taste Library  
Mode bis das Symbol für Füllen im oberen linken Bereich des Startbildschirms angezeigt wird.



Legen Sie die vier Zielgewichte SP1, SP2, SP3 und SP4 gemäß Abschnitt 4.6.1 fest. Dann einen Behälter auf die Schale stellen, tarieren und den Behälter füllen, bis alle vier Zielgewichte erreicht sind.




### 4.6.1 Festlegung von Zielgewichten

Drücken Sie den Softkey, der dem Symbol  entspricht, um in das Untermenü zur Einstellung des Zielgewichts zu gelangen.

Edit Settings			123
SP1	1.0000	kg	
SP2	2.0000	kg	
SP3	3.0000	kg	
SP4	4.0000	kg	

Drücken Sie den Softkey mit dem Symbol  um den Wert von SP1 einzugeben. Geben Sie den Wert über die numerische Tastatur ein und drücken Sie dann das Symbol  um zu bestätigen.


Edit Settings			123
SP1	1.0000	kg	
SP2	2.0000	kg	
SP3	3.0000	kg	
SP4	4.0000	kg	

Wiederholen Sie den obigen Schritt, um Werte für SP2, SP3 und SP4 einzustellen. Wenn Sie fertig sind, drücken Sie den Softkey mit dem Symbol  zum Bestätigen und Verlassen des Untermenüs .


Edit Settings			123
SP1	1.0000	kg	
SP2	2.0000	kg	
SP3	3.0000	kg	
SP4	4.0000	kg	


### 4.6.2 Einrichtung der Anwendung

Die Anwendung kann an verschiedene Benutzerpräferenzen angepasst werden.

Drücken Sie den Softkey mit dem Symbol  zur Eingabe der **Konfiguration**.

Application Mode		123
3.Check	Enable	
4.Percent	Discrete Input 1	
5.Dynamic	Discrete Input 2	
5.Filling	Discrete Output 1	

Wählen Sie das Listenelement und drücken Sie den Softkey mit dem entsprechenden Symbol  um die Einstellungen wie gewünscht zu ändern.

Um zum Startbildschirm der Anwendung zurückzukehren, drücken Sie den Softkey mit dem entsprechenden Symbol .

Configuration		123
1.Auto Tare	Off	
2.Accumulate	Off	

Die Ergänzungskonfigurationen sind nachstehend definiert (Standardwerte in **Fett**druck).

Objekt konfigurieren	Option ( <b>Fett</b> ist Standardwert)	Beschreibung
Auto-Tara	<b>Aus</b> /An	<p><b>Aus:</b> Auto-Tara ist ausgeschaltet.</p> <p>An: Das erste stabile Gewicht (<math>\geq 5d</math>) wird automatisch als Behälter tariert.</p>
Akkumulieren	<b>Aus</b> /Manuell/Automatisch	<p><b>Aus:</b> Der Softkey "<math>\Sigma</math>" wird nicht angezeigt.</p> <p>Manuell: Der Softkey "<math>\Sigma</math>" wird angezeigt. Der Benutzer kann die Taste drücken, um das stabile Gewicht zu akkumulieren.</p> <p>Automatisch: Der Softkey "<math>\Sigma</math>" wird angezeigt. Das Gewicht wird automatisch akkumuliert.</p> <p>Hinweis:</p> <p>Die zu akkumulierende Last muss <math>\geq 5d</math> sein, und die nächste Akkumulation kann erst beginnen, wenn die Schale leer ist.</p> <p>Wenn LFT eingeschaltet ist (keine solche Begrenzung, wenn LFT ausgeschaltet ist oder das zugelassene Modell OIML ist),</p> <ul style="list-style-type: none"> <li>a. Bruttogewicht und Nettogewicht können nicht kumuliert werden;</li> <li>b. Bruttogewicht 0 muss vor einer neuen Stichprobenanhäufung erreicht werden.</li> </ul> <p>Wenn LFT ausgeschaltet ist,</p> <ul style="list-style-type: none"> <li>a. Brutto- und Nettogewicht können gleichzeitig akkumuliert werden;</li> <li>b. eine neue Stichprobe kann nach Erreichen von Brutto 0 oder Netto 0 akkumuliert werden.</li> </ul>


**Hinweis:** siehe 4.1.3 **Akkumulation** im Abschnitt **Wiegen** für die Durchführung der Akkumulation.



### 4.6.3 Ein-/Ausgabe (E/A)-Einrichtung

Die E/A-Einrichtung kann für verschiedene Benutzerpräferenzen angepasst werden. Die E/A-Einrichtung ist unten definiert (Standardwerte sind **fett** gedruckt).



Gegenstand	Verfügbare Einstellungen
Aktivieren	<b>Ein</b> , Aus
Diskreter Eingang 1	<b>Aus</b> , Null, Tara, Tara löschen, Drucken, Start/Stop, Pause/Fortsetzen
Diskreter Eingang 2	<b>Aus</b> , Null, Tara, Tara löschen, Drucken, Start/Stop, Pause/Fortsetzen
Diskreter Ausgang 1	<b>Aus</b> , SP1, SP2, SP3, SP4, Alarm, Null
Diskreter Ausgang 2	<b>Aus</b> , SP1, SP2, SP3, SP4, Alarm, Null
Diskrete Ausgabe 3	<b>Aus</b> , SP1, SP2, SP3, SP4, Alarm, Null
Diskrete Ausgabe 4	<b>Aus</b> , SP1, SP2, SP3, SP4, Alarm, Null

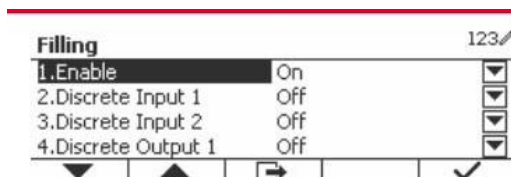
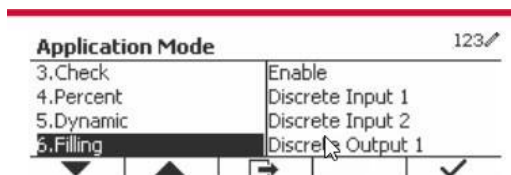
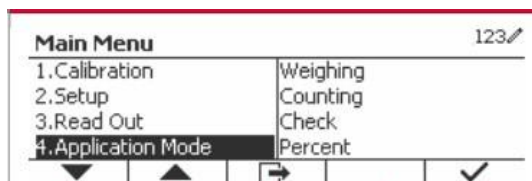
**Hinweis:** Das E/A-Setup funktioniert nur, wenn die E/A-Optionsplatine installiert ist. Siehe die Zubehörliste in Abschnitt 9.2 für weitere Informationen. Die E/A-Optionsplatine bietet zwei isolierte Eingänge und vier Schließer-Relaisausgänge mit potentialfreiem Kontakt, die für einfache Prozesswägen verwendet werden können.

Drücken Sie die Taste , um das Hauptmenü aufzurufen.

Gehen Sie mit der Schaltfläche , die dem Symbol entspricht, in der Liste nach unten und markieren Sie den **Anwendungsmodus**. Rufen Sie dieses Untermenü auf, indem Sie den Softkey  drücken.

Rufen Sie im Menü Anwendungsmodus das Untermenü **Ergänzen** auf.

Wählen Sie das Listenelement und drücken Sie den Softkey , um die Einstellung wie gewünscht zu ändern. Drücken Sie nach Abschluss des E/A-Setups den Softkey , um zum Hauptanwendungsbildschirm zurückzukehren.



## 5. SERIELLE KOMMUNIKATION

### 5.1 Schnittstellenbefehl

Die Anzeigen T52P und T52XW verfügen über eine serielle RS232-Kommunikationsschnittstelle. Die Einrichtung der RS232-Betriebsparameter wird in Abschnitt 3.10 ausführlicher erläutert. Die physische Hardwareverbindung wird in Abschnitt 2.6 erläutert.

Über die Schnittstelle können Anzeige- und GMP-Daten an einen Computer oder Drucker gesendet werden. Ein Computer kann verwendet werden, um einige Funktionen der Anzeige mithilfe der in Tabelle 5-1 aufgeführten Befehle zu steuern.

Die Anzeige unterstützt sowohl MT-SICS- als auch OHAUS-Befehle. Die in den folgenden Tabellen aufgeführten Befehle werden durch das Kennzeichen bestätigt. Um die MT-SICS-Befehle zu verwenden, senden Sie den Befehl PSI. Um zu den OHAUS-Befehlen zurückzukehren, senden Sie den Befehl POH. SICS-Befehle können auch im Menü Konfiguration aktiv sein, siehe Abschnitt 3.9.2.7 für Details.

#### OHAUS Befehle

Befehl	Funktion
IP	Sofortiger Druck des angezeigten Gewichts (stabil oder instabil).
P	Druck des angezeigten Gewichts (stabil oder instabil).
CP	Kontinuierlicher Druck
SP	Druck bei Stabilität.
xS	0S: Deaktivieren des Menüpunkts "Nur stabil" und Ermöglichen eines instabilen Druck. 1S: Aktivieren des Menüpunkts "Nur stabil" und nur Drucken vom stabilen Druck.
xP	Intervalldruck x = Druckintervall (1-50000 Sek.), 0P schaltet den automatischen Druck aus
Z	Wie beim Drücken der Null-Taste.
T	wie beim Drücken der Tara-Taste.
xT	Lädt den Tara-Wert in Gramm (nur positive Werte). Durch Senden von 0T wird Tara gelöscht (falls erlaubt).
PU	Drucken der aktuellen Einheit: g, kg, lb, oz, lb: oz
xU	Einstellen der Waage auf die Einheit x ein: 1 = kg, 2 = lb, 3 = g, 4 = oz, 5 = lb: oz
xM	Einstellen der Waage auf Modus x. 1 = Wiegung, 2 = Zählung, 3 = Prüfen, 4 = Prozent, 5 = Dynamisch. M wird zum nächsten aktivierten Modus scrollen.
PSN	Druck der Seriennummer
CU xxx	Einstellung des Unterwerts (nur im Prüfmodus), wobei 'xxx' der Wert unter der aktuellen Einheit ist
CO xxx	Einstellung des Überwerts (nur im Prüfmodus) wobei 'xxx' der Wert unter der aktuellen Einheit ist
x#	Einstellung der Zählung APW (x) in Gramm. (Nur im Zähl- oder Zählung prüfen Modus, APW muss gespeichert sein)
P#	Druckzählungs- oder Prüfzählungsmodus APW.
x%	Einstellung des Prozentmodus-Referenzgewichts (x) in Gramm ein. (Referenzgewicht muss gespeichert sein)
P%	Prozent drucken-Modus Referenzgewicht.
PV	Version: Druckname, Softwareversion und LFT ON (wenn LFT auf ON gesetzt ist).
H x "text"	Geben Sie den Zeichenfolge-Inhalt ein, x = Zeichenfolge-Nummer (1-10), "Text" = Zeichenfolge-Text mit bis zu 40 alphanumerischen Zeichen.
\EscR	Allgemeines Zurücksetzen, um alle Menüeinstellungen auf die ursprünglichen Werkseinstellungen zurückzusetzen.
SetSP1 x	SP1 in Gramm einstellen.
SetSP2 x	SP2 in Gramm einstellen.

Befehl	Funktion
SetSP3 x	SP3 in Gramm einstellen.
SetSP4 x	SP4 in Gramm einstellen.

## 5.2 RS232 Schnittstelle

RS232 (DB9) Stift-Verbindungen:

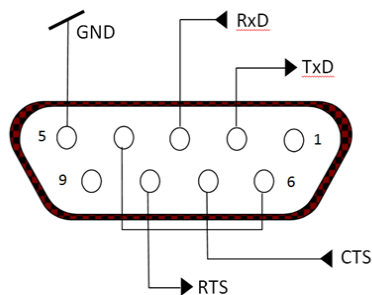
Stift 2: Übertragungslinie skalieren (TxD)

Stift 3: Empfangsleitung skalieren (RxD)

Stift 5: Massesignal (GND)

Stift 7: Leeren zum Senden (Hardware-Handschlag) (CTS)

Stift 8: Sendeanforderung (Hardware-Handschlag) (RTS)



Verwenden Sie den integrierten RS-232-Anschluss, um entweder eine Verbindung zu einem Computer oder einen Drucker herzustellen

## 5.3 Verbindung mit einem Computer

Verbindung mit einem Computer mit einem seriellen Standardkabel (gerade).

Verwenden Sie HyperTerminal- oder ähnliche Terminalsoftware, um die Kommunikation mit dem Computer zu testen.

Richten Sie HyperTerminal wie folgt ein:

Wählen Sie Neue Verbindung, verbinden Sie durch Verwendung von COM1 (oder verfügbarem COM-Port).

Wählen Sie Baud = 9600; Parität = 8 None; Stopp = 1; Handschlag = Keine. Klicken Sie OK.

Wählen Sie Eigenschaften/Einstellungen und dann ASCII-Setup. Kontrollkästchen wie abgebildet: (Zeilenende senden...; Echo eingegebene Zeichen ...; Zeilenumbruch ...)

Überprüfen Sie die Kommunikation durch Drücken der Taste Drucken. Wenn HyperTerminal richtig eingerichtet ist, wird der Wert auf dem Display im Fenster angezeigt.

## 5.4 Verbindung mit einem seriellen Drucker

Schließen Sie das mit dem Drucker gelieferte Kabel an den RS-232-Anschluss der Waage an.

Stellen Sie sicher, dass die Anzeige- und Drucker-Kommunikationseinstellungen übereinstimmen.

Testen Sie die Kommunikation mit dem Drucker, indem Sie die Drucken-Taste drücken. Wenn die Anzeige und der Drucker richtig eingestellt sind, wird der Wert auf dem Display gedruckt.



## 5.5 Ausdrücke

Ausdruck-Zeichenfolge für g, kg, lb, oz Einheiten:

### Wiegeanwendung mit Prüfung

Feld	Gewicht (Rechtsbündig)	Leerzeichen	Einheit (Rechtsbündig)	Leerzeichen	Stabilität (?)	Leerzeichen	T/N/B/PT (Rechtsbündig)	Leerzeichen	Anwendung Status (Rechtsbündig)	Abschl.
Länge	11	1	5	1	1	1	2	1	6	2

### Wiegeanwendung ohne Prüfung

Feld	Gewicht (Rechtsbündig)	Leerzeichen	Einheit (Rechtsbündig)	Leerzeichen	Stabilität (?)	Leerzeichen	T/N/B/PT (Rechtsbündig)	Abschl.
Länge	11	1	5	1	1	1	2	2

Auf jedes Feld folgt ein einzelner Begrenzungsraum (ASCII: 32).

Definitionen:

**Gewicht** - Bis zu 11 Zeichen, rechtsbündig, - unmittelbar links vom höchstwertigen Zeichen (falls negativ).

**Einheit** - Bis zu 5 Zeichen, rechtsbündig Wenn die Einheit im Menü "Inhalt drucken" auf "OFF" gestellt war, wird die Einheit in der Gewichtzeichenfolge entfernt und durch Leerzeichen ersetzt.

**Stabilität** - Das Zeichen "?" wird gedruckt, wenn nicht stabil. Wenn Gewicht ein Leerzeichen ist, wird gedruckt.

**T/N/B/PT** - "T" wird für ein Taragewicht gedruckt, "N" wird gedruckt, wenn Gewicht Nettogewicht ist, "B" oder nichts wird gedruckt, wenn Gewicht ein Bruttogewicht ist, "PT" wird gedruckt, wenn das Taragewicht die voreingestellte Tara ist.

**Anwendungsstatus (zum Prüfen)** - auf 6 Zeichen festgelegt. Status wie "Unter", "Akzeptieren" und "Über" für das Kontrollwiegen anzeigen.

**Abschlusszeichen** - Abschlusszeichen, die je nach Einstellung des FEED-Menüs gedruckt werden.

Ausdruckzeichenfolge für die Einheit lb:oz

Feld	Gewicht1	Leerzeichen	Einheit1	Leerzeichen	Gewicht2	Leerzeichen	Einheit2	Leerzeichen	Stabilität	Leerzeichen	B/N	Leerzeichen	Mitteilung	Abschl. Zeichen
Länge	4	1	2	1	7	1	2	1	1	1	1	1	5	2

- Die Ausdruckzeichenfolge hat eine feste Länge von 28 Zeichen.
- Jedes Leerzeichen-Feld ist ein Begrenzungsraum, der zum Trennen der anderen Felder verwendet wird.
- Das Gewicht1-Feld besteht aus 4 rechts ausgerichteten Zeichen. Wenn der Wert negativ ist, befindet sich das -Zeichen unmittelbar links neben der höchstwertigen Stelle.
- Das Einheit1-Feld besteht aus zwei linksbündig ausgerichteten Zeichen.
- Das Gewicht2-Feld besteht aus 7 rechts ausgerichteten Zeichen.
- Das Einheit2-Feld besteht aus zwei linksbündig ausgerichteten Zeichen.
- Das Stabilitätsfeld ist 1 Zeichen. Ein Leerzeichen wird gedruckt, wenn der Gewichtswert stabil ist. Ein '?' wird gedruckt, wenn der Gewichtswert nicht stabil ist.
- Das Feld B/N ist 1 Zeichen. 'B' wird für ein Bruttogewicht gedruckt. 'N' wird für ein Nettogewicht gedruckt.
- Das Mitteilungsfeld besteht aus 5 linksbündig ausgerichteten Zeichen.

**Hinweis:** Die Abschlusszeichen Wagenrücklauf und Zeilenvorschub werden an den Ausdruck angehängt.

## 5.6 Ausdruckbeispiele

Konfiguration im Menü	Ausdruck
{Zeichenfolge 1} {New Line} {Zeichenfolge 2} {New Line} {Zeichenfolge 3} {New Line} {New Line} {Time} {3 spaces} {3 spaces} {Date} {New Line} {ID} {New Line} {Result} {New Line} {New Line} {Zeichenfolge 4} {New Line} {Zeichenfolge 5} {New Line} {End of template}	OHAUS CORPORATION 7 Campus Drive Suite 310  10:01:05 04/22/2016 50 500.0 g  Unterschrift_____ Geprüft von_____

Appendix C

## 6. MIKRO SD-KARTE/USB

**Hinweis:** "SD-Karte" wird nur angezeigt, wenn die SD-Karte installiert ist. Es formatiert die SD-Karte beim erstmaligen Aufrufen dieses Untermenüs.

SD-Karte/USB		Optionen(Standard ist fett gedruckt)	
Bibliothek		<b>Aus</b> , EIN	
USB		Wifi/Bluetooth	
		Flash-Laufwerk	
		Strichcode-Scanner	
		RFID	
Speicher	<b>Modus</b>	<b>Aus</b> /Alibi/Protokoll	
	<i>Autom. Druck</i>	<b>Aus</b> , EIN	
	<i>Review</i>		
	Verändern	<b>Aus</b> , EIN	
	<i>Verbunden mit</i>	<b>RS232/2.RS232/RS485/Ethernet/WiFi/USB Gerät</b>	
Nutzer	Benutzerprofile		
	Supervisor-Rechte	Kalibrierung	<b>Aus</b> , EIN
		Datum/Uhrzeit	<b>Aus</b> , EIN
		Einrichtung	<b>Aus</b> , EIN
		Kommunikation	<b>Aus</b> , EIN
		Speicher	<b>Aus</b> , EIN
		Bibliothek	<b>Aus</b> , EIN
		Wartung	<b>Aus</b> , EIN
	Passwortregel	Passwort-Benachrichtigung	<b>Aus</b> , EIN
		Minimale Länge	<b>4,6,8,10</b>
		Komplexität	<b>numerisch</b> , alphanumerisch, Groß- /Kleinschreibung abgleichen,

### 6.1 Bibliothek

Jede Anwendung unterstützt bis zu 50.000 Datensätze. Die Anwendungen (Wiegen, Zählen, Kontrollprüfen) verfügen über Bibliotheken.

Die Bibliothek kann durch folgende Methoden geklont werden:

1. Kopieren Sie alle Dateien auf der aktuellen microSD-Karte und exportieren Sie sie auf eine neue Karte.
2. Verwenden Sie die ScaleMate-Software (Version 2.1.0 oder höher), um alle Dateien in der Bibliothek zu lesen.

#### Dateiname und Verzeichnis

	<b>Wiegung</b>	D5000/Bibliothek
--	----------------	------------------

<b>Bibliothek</b>	<b>Zählung</b>	D5000/Bibliothek
	<b>Prüfen</b>	D5000/Bibliothek
	<b>Ergänzen</b>	D5000/ Bibliothek

### Bibliotheksubjekte

Die Bibliotheken verfügen über mehrere Elemente PN, Name, Unter, Über, APW, SP1, SP2, SP3, SP4, Tara Gwt, Verfallstage, Bemerkung.

PN: Die Teilenummer des Materials (einmalig).

Name: Der Name des Materials.

Unter: Die Untergrenze der Prüfung.

Über: Die Übergrenze der Prüfung.

APW: APW desr Prüfung.

Tara Gwt .: Das Eigengewicht des Materials.

SP1: the erstes Zielgewicht der Füllung.

SP2: the zweites Zielgewicht der Füllung.

SP3: the drittes Zielgewicht der Füllung.

SP4: the viertes Zielgewicht der Füllung.

Verfallstage: Geben Sie die Verfallstage über die numerische Tastatur ein: xxx Tage.

Bemerkung : Zusätzliche Informationen, die ausgedruckt werden können.

Nur Wiegung, Zählung, Prüfung haben die Bibliothek, und sie haben verschiedene Objekte. Siehe die folgende Tabelle:

Artikel Modus	PN	Name	Unter	Über	APW	SP1	SP2	SP3	SP4	Tara Gwt.	Verfallstage	Bemerkung
Wiegung	X	X								X	X	X
Zählung	X	X			X					X	X	X
Prüfen*	X	X	X	X	X					X	X	X
Filling	X	X				X	X	X	X	X	X	X

\* Nur die Checkcounting-Bibliothek hat den APW-Wert.

### Bibliotheksansicht

Für die Produktnummer, die in der unteren rechten Ecke des Bildschirms angezeigt wird:

Wenn die Produktnummer mehr als 6-stellig ist, werden die ersten 5 Ziffern und ein "... " angezeigt.

Wenn die Produktnummer gleich oder kleiner als 6-stellig ist, wird die vollständige Nummer angezeigt.



### Bibliothek betreten

Drücken Sie die **Bibliothek** Taste, um in den Bibliotheksbildschirm zu gelangen.


PN	Name	Tare Wt.
12345	screws	15
54657	nut	100

### Erstellen Sie eine neue Bibliothek


Drücken Sie den Softkey, der dem Symbol  entspricht. Die Länge von PN und Name besteht aus bis zu 32 alphanumerischen Zeichen.

Sie können die Werte der Artikel (**PN, Name, Tara-Gewicht**) durch Scannen des Barcodes oder QR-Codes oder manuell eingeben.


PN	Name	Tare Wt.
12345	screws	15
54657	nut	100


New Library Item		123 
PN		
Name		
Tare Wt.		g

### Suche Bibliothek

Drücken Sie den Softkey, der dem Symbol  entspricht.


PN	Name	Tare Wt.
12345	screws	15
54657	nut	100

Geben Sie den "PN" -Code mit der alphanumerische Taste ein und drücken Sie den Softkey, der dem Symbol  entspricht, um die Eingabe zu bestätigen.

Search		123 
PN	12345	

Das Suchergebnis wird auf dem Bildschirm angezeigt.

PN	Name	Tare Wt.
12345	screws	15

Anmerkung: Sie können auch suchen, indem Sie die Teilenummer eingeben und dann im Messmodus die Taste  direkt drücken. Das Suchergebnis wird angezeigt.

Wenn die Anzahl der Ergebnisse 4 erreicht, wie Datensätze mit der PN-Zeichenfolge "12345" im Ergebnis aufgelistet. Wenn der Benutzer den Softkey für das Symmerden dbol drückt ▼, beginnt eine neue Suche.

PN	Name	Tare Wt.
12345	screws	15
123456	screws2	15
123457	screws3	15
123458	screws4	15

### Abruf Bibliothek

Drücken Sie den Softkey, der dem Symbol  entspricht, um die Bibliothek abzurufen.

PN	Name	Tare Wt.
12345	screws	15
54657	nut	100
123456	screws2	15

### Bibliothek verlassen

Drücken die Taste  um die Bibliothek zu verlassen.

## 6.2 User


Die Waage verfügt über ein Benutzerprofil, um den Benutzer zu verwalten. Es gibt drei Arten von Benutzerrollen: Admin, Supervisor, Operator. Sie haben unterschiedliche Befugnisse. Der Administrator kann alle Benutzer hinzufügen, bearbeiten und löschen, aber das aktuell angemeldete Benutzerkonto kann nicht gelöscht werden. Der Supervisor kann Operatoren hinzufügen, bearbeiten und löschen. Der Betreiber hat kein Recht, einen Benutzer hinzuzufügen, zu bearbeiten oder zu löschen, und kann nur die Bibliothek abrufen.

### Benutzer-Anmeldung

Wenn sich ein Benutzer im Benutzerprofil befindet, wird beim Start des Terminals ein Anmeldebildschirm angezeigt.

Sie müssen das richtige Passwort des Benutzers eingeben, damit Sie sich erfolgreich anmelden können.

Sie können die Taste "Benutzer" drücken, um den Anmeldebildschirm aufzurufen.

Drücken Sie die Taste , um die Anmeldung zu bestätigen, wenn Sie die Eingabe von Benutzername und Passwort abgeschlossen haben.

Login		abc
User	bob	
Password		

### Benutzerprofil

Bis zu 1000 Benutzer können auf der SD-Karte gespeichert werden. Die Benutzer-ID lautet "000" bis "999" und der Benutzername enthält 1 bis 32 Zeichen. Die Benutzer-ID ist eindeutig.

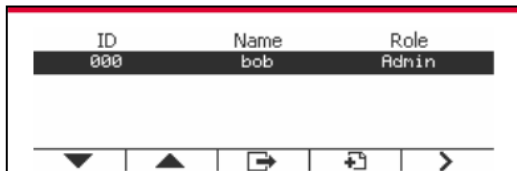
Der Dateiname und das Verzeichnis sind unten aufgeführt:

	<b>Verzeichnis</b>
<b>Benutzer</b>	\\D5000\LIBRARY\USERLIB


Wenn Sie die maximale Benutzeranzahl erreichen, können Sie entweder Ihre SD-Karte formatieren oder den Ordner mit dem Benutzerprofil auf Ihrem Computer löschen.

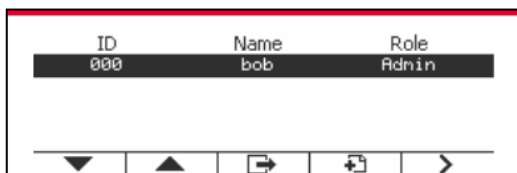
### Benutzerprofil eingeben

Drücken Sie das Untermenü "Benutzerprofil", um den Benutzerprofilbildschirm aufzurufen.

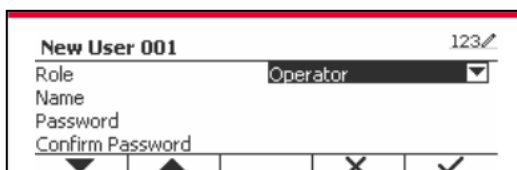
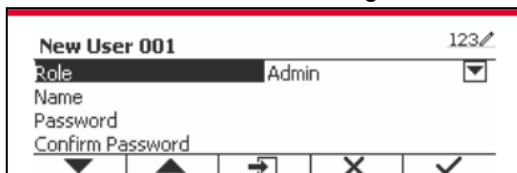


### Neuen Nutzer hinzufügen

Drücken Sie den Softkey , um den neuen Benutzerbildschirm aufzurufen. Der erste Benutzer muss Administratorbenutzer sein.

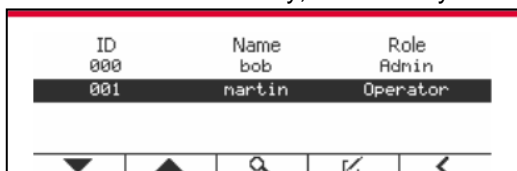


Der Benutzername ist eindeutig.



### Einen Benutzer suchen

Drücken Sie den Softkey, der dem Symbol  entspricht, um den Benutzer zu suchen.



Geben Sie die "Nutzername" mit der numerischen Taste ein.

**Search** abc/

User Name

\_\_\_\_\_ X ✓

Drücken Sie den Softkey ✓, um den "Benutzernamen" zu bestätigen und die Suche zu starten.

Das Ergebnis wird nach Abschluss der Suche angezeigt.

ID	Name	Role
000	bob	Admin

\_\_\_\_\_ ▼ ▲ ↩ ✎

### Bearbeiten und Löschen eines Benutzers

Drücken Sie den Softkey, der dem Symbol ✎ entspricht, um den Bearbeitungsbildschirm zu betreten. Der Admin-Benutzer kann jeden Benutzer bearbeiten, und der Supervisor kann nur den Operator bearbeiten. Das Konto des angemeldeten Benutzers kann nicht bearbeitet oder gelöscht werden.

ID	Name	Role
000	bob	Admin
001	martin	Operator

\_\_\_\_\_ ▼ ▲ 🔍 ✎ <

**Edit User 001** abc/

Role  ▼

Name

Password

Confirm Password

\_\_\_\_\_ ▼ ▲ ↩ ✎

\_\_\_\_\_

**Delete this record permanently?**

\_\_\_\_\_ X ✓

Nachdem der Benutzer gelöscht wurde, kann die Benutzer-ID nicht erneut verwendet werden. Wenn die Benutzer-ID "1000" erreicht, ist ein "Benutzer voll!" Fehlermeldung wird angezeigt.

### Aufsichtsbehörde

Der Admin-Benutzer kann die Berechtigung des Supervisors wie folgt festlegen.

**Supervisor Authority** 123/

1.Calibration	Off	▼
2.Date/Time	Off	▼
3.Setup	Off	▼
4.Communication	Off	▼

\_\_\_\_\_ ▼ ▲ ↩ ✓

**Supervisor Authority** 123/

4.Communication	Off	▼
5.Memory	Off	▼
6.Library	Off	▼
7.Maintenance	Off	▼

\_\_\_\_\_ ▼ ▲ ↩ ✓



## Passwort-Regel

Password rule		123/✎
1. Password notification	Off	▼
2. Min length	4	▼
3. Complexity	Numeric	▼

▼ ▲ ↻ ID 🔍

Das Passwort hat eine Gültigkeitsdauer. Eine Passwortänderung wird 15 Tage vor dem Gültigkeitszeitraum des Passworts angezeigt. Wenn die Gültigkeitsdauer abgelaufen ist, muss der Benutzer das Passwort sofort bei der Anmeldung ändern.

Die Länge des Passwortes muss größer als die "Min. Länge" und kleiner als 32 sein.

Es gibt drei Komplexitäten des Passworts.

Komplexität	Passwort Zeichen
Numerisch	Numerisch
Alphanumerisch	Numerisch und Buchstabe
Match Fall	Numerische und Kleinbuchstaben und Großbuchstaben

## 6.3 Alibi

Eine SD-Speicherkarte ist erforderlich, um den Alibi-Speicher zu verwenden, oder es wird eine Fehlermeldung angezeigt (**SD-Karte ist nicht installiert**).

Wenn die Option Alibi auf **Ein** gesetzt ist, wird der zusätzliche Menüpunkt **Auto-Druck und Überprüfung** angezeigt.

Jedes Mal, wenn ein Anforderungsdruck ausgelöst wird oder ein "P" -Befehl empfangen wird, enthalten spezifische Datenfelder die ID-Nummer, ein stabiler Messwert, das Taragewicht, das Datum und die Uhrzeit werden im Alibi-Speicher gespeichert.

Wenn der automatische Druck auf **An** eingeschaltet ist, enthalten die Datenfelder für den spezifischen Intervalldruck die ID-Nummer, einen stabilen Messwert, das Taragewicht sowie Datum und Uhrzeit, die ebenfalls im Alibispeicher gespeichert werden.

Der Benutzer kann den Alibi-Datensatz durchsuchen oder suchen, und der Alibi-Datensatz enthält die folgenden Informationen:

- ID
- Brutto- /Nettogewicht, Taragewicht und Gewichtseinheit
- Datum und Uhrzeit

Ein Bildschirm allein kann nur einen Alibi-Datensatz anzeigen, und zeigt zuerst das neueste Alibi.

Alibi	
Alibi Record:	123
Weight:	500 g N
Tare:	100 g T
Data/Time:	12/21/2017 15:30

▼ ▲ ↻ ID 🔍

Drücken Sie die Taste **ID** um die ID einzugeben und den Alibi-Datensatz zu durchsuchen.

<b>Alibi</b> <span style="float: right;">123</span>					
ID <span style="float: right;">123</span>					
				X	✓

<b>Alibi</b>				
Alibi Record: 123				
Weight: 500 g N				
Tare: 100 g T				
Data/Time: 12/21/2017 15:30				
▼	▲	↔	<b>ID</b>	⏏

Drücken Sie die **ID** Taste, um einen ID-Bereich einzugeben.

<b>Alibi</b> <span style="float: right;">123</span>				
Start ID <span style="float: right;"> </span>				
End ID <span style="float: right;"> </span>				
▼	▲	↔	⏏	✓

<b>Alibi</b> <span style="float: right;">123</span>					
Start ID <span style="float: right;">10</span>					
End ID <span style="float: right;">20</span>					
				X	✓

Drücken Sie die **⏏** Taste, um die ausgewählten Alibi-Datensätze an den seriellen Port auszudrucken. Alibi-Datensätze können von Scalemate als PDF-Datei exportiert werden.

## 6.4 Protokoll

Zur Überprüfung von Software-Upgrade, Indikatorinfo und Systemprotokoll.

Alle Änderungen, die an den Indikatoreinstellungen vorgenommen werden, werden in der Systemprotokolldatei aufgezeichnet, z. B. alle gedruckten Daten, Datums-/Zeitänderungen, Änderungen der Indikatoreinstellungen, Kalibrierungsvorgänge, Benutzeranmeldung/Abmeldung, Erstellen/Bearbeiten/Löschen von Benutzerkonten usw.

Diese Systemprotokolldateien können überprüft und ausgedruckt werden. Die Protokolldateien können mit der Scalemate-Software exportiert werden.

## 6.5 Bearbeiten

Wenn die **Bearbeiten**-Taste auf Ein gestellt ist, wird das Untermenü **Speichern unter** und **Verbindung zu** angezeigt. Das **'Speichern unter'** enthält SDCARD, USB. Die Voreinstellung ist SDCARD. Das Terminal wird neu gestartet, wenn das Menü geändert wird. Die **'Verbindung zu'** enthält **RS232**, 2. RS232, RS485, Ethernet, Wi-Fi und USB-Gerät. Der Standard ist **RS232**.

Die auf die obige Schnittstelle gedruckte Ausgabe wird als .txt-Datei, unterschieden nach Monaten, auf SDCARD oder USB-Stick gespeichert, je nach Auswahl des Menüs **'Speichern unter'**. Zum Beispiel ist 201612.txt die im Dez. 2016 an die Schnittstelle gedruckte Datenmenge.

Eine SD-Speicherkarte ist erforderlich, um den bearbeitbaren Speicher zu verwenden, oder es wird eine Fehlermeldung angezeigt (die SD-Karte ist nicht installiert). Der Kunde kann nur das Format Alibi oder Bearbeiten verwenden, um das Wiegeergebnis zu speichern.

Der Dateiname und das Verzeichnis sind unten aufgeführt:

		Dateiname	Verzeichnis
SDKARTE	Data	201612.txt	\\D5000\DATA\
USB-Speichergerät	Data	201612.txt	/

Wenn das Menü **'Speichern unter'** auf USB eingestellt ist, wird ein Flash-Gerät mit weniger als oder gleich 32G empfohlen.

## 6.6 USB

Sie können das USB-Menü sehen, wenn die USB-Host-Optionskarte installiert ist. In der folgenden Tabelle finden Sie die Optionen des USB-Menüs.

USB	Wifi/Bluetooth
	Flash-Laufwerk
	Strichcode-Scanner
	RFID

Wenn keine USB-Host-Optionskarte installiert ist, wird das USB-Menü ausgeblendet.

### 6.6.1 Wifi/Bluetooth

Wenn Sie die Wifi/Bluetooth-Funktion verwenden möchten, müssen Sie die USB-Host-Optionskarte installieren und Wifi/Bluetooth im USB-Menü auswählen. Das Terminal wird neu gestartet, wenn Sie von einem Flash-Laufwerk, Barcode-Scanner oder RFID zu Wifi/Bluetooth wechseln.

### **6.6.2 USB-Stick**

Wenn Sie einen USB-Stick verwenden möchten, müssen Sie die USB-Host-Optionskarte für den Flash-Laufwerk installieren und FlashDrive im USB-Menü auswählen. Das Terminal wird neu gestartet, wenn Sie von Wifi/Bluetooth zu FlashDrive wechseln.

32G oder weniger als 32G USB-Stick wird empfohlen.

### **6.6.3 Barcode-Scanner**

Wenn Sie den Barcode-Scanner verwenden möchten, müssen Sie die USB-Host-Optionskarte für den Flash-Laufwerk installieren und den Barcode-Scanner im USB-Menü auswählen. Das Terminal wird neu gestartet, wenn Sie von Wifi/Bluetooth auf Barcode-Scanner wechseln.

Da es auf dem Markt viele Marken von Strichcode-Scannern gibt, hat OHAUS getestet und bestätigt, dass die unten aufgeführten Strichcode-Scanner von Datalogic kompatibel sind:

QuickScan-Serie

### **6.6.4 RFID**

Wenn Sie RFID verwenden möchten, müssen Sie die USB-Host-Optionskarte für das Flash-Laufwerk installieren und RFID im USB-Menü auswählen. Das Terminal wird neu gestartet, wenn Sie von Wifi/Bluetooth zu RFID wechseln.

Da es viele RFID-Marken auf dem Markt gibt, hat OHAUS getestet und bestätigt, dass die folgende RFID von RFIDeas mit dem D52 kompatibel ist: RDR-6081AKU-C06.

## 7. EICHPFLICHTIGE ANWENDUNG

Wenn die Anzeige im Handel oder in einer gesetzlich kontrollierten Anwendung verwendet wird, muss sie entsprechend den örtlichen Eichvorschriften aufgestellt, geprüft und versiegelt werden. Es liegt in der Verantwortung des Käufers sicherzustellen, dass alle relevanten rechtlichen Anforderungen erfüllt werden.

### 7.1 Einstellungen

Führen Sie vor der Überprüfung und Versiegelung die folgenden Schritte aus:

1. Überprüfen Sie, ob die Menüeinstellungen den lokalen Vorschriften für Maße und Gewichte entsprechen.
2. Führen Sie eine Kalibrierung wie in Abschnitt 3 beschrieben durch.
3. Schalten Sie die Anzeige aus.

TX52XW

1. Trennen Sie die Stromversorgung von der Anzeige und öffnen Sie das Gehäuse wie in Abschnitt 2.3.1 beschrieben.
2. Stellen Sie die Position des Sicherheitsschalters SW1 auf ON, wie in Abbildung 1-3, Punkt 5 gezeigt.
3. Schließen Sie das Gehäuse.
4. Schließen Sie die Stromversorgung wieder an und schalten Sie die Anzeige ein.

TD52P:

1. Trennen Sie die Stromversorgung von der Anzeige und entfernen Sie die Sicherheitsschraube, wie in Abbildung 1-1, Punkt 7 dargestellt.
2. Stellen Sie die Position des Sicherheitsschalters SW1 auf EIN.
3. Schließen Sie den Sicherheitsschalter.
4. Schalten Sie den Strom wieder ein und schalten Sie die Anzeige ein.

### 7.2 Verifizierung

Der örtliche Eichbeamte oder autorisierte Kundendienstvertreter muss das Verifizierungsverfahren durchführen.

### 7.3 Versiegelung

Der örtliche Eichbeamte oder autorisierte Kundendienstmitarbeiter muss ein Sicherheitszeichen anbringen, um Manipulationen an den Einstellungen zu verhindern. Beziehen Sie sich auf die Abbildungen unten für Versiegelungsmethoden.

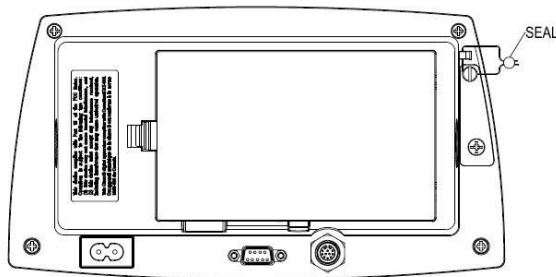


Abbildung 7-1. TD52P Drahtversiegelung

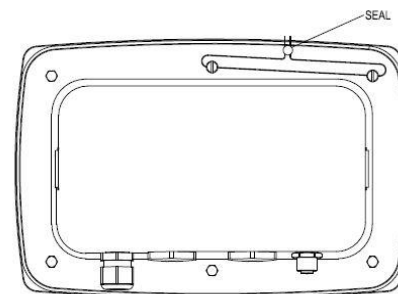


Abbildung 7-2. TD52XW Drahtversiegelung

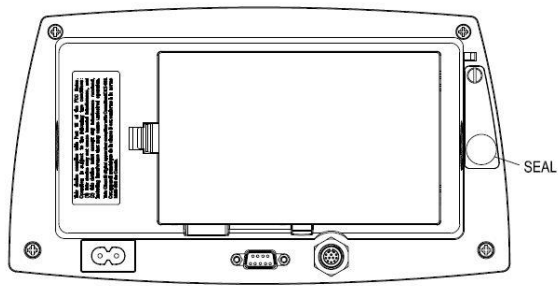


Abbildung 7-3. TD52P Papierversiegelung

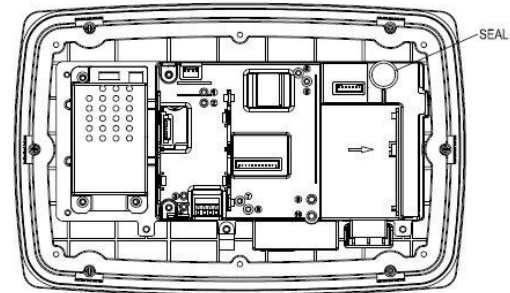


Abbildung 7-4. TD52XW Papierversiegelung

## 8. WARTUNG

**VORSICHT: TRENNEN SIE DAS GERÄT VOR DER REINIGUNG VON DER STROMVERSORUNG.**

### 8.1 Modell T52P Reinigung

- Das Gehäuse kann bei Bedarf mit einem mit einem milden Reinigungsmittel angefeuchteten Tuch gereinigt werden.
- Verwenden Sie keine Lösungsmittel, Chemikalien, Alkohol, Ammoniak oder Scheuermittel, um das Gehäuse oder das Bedienfeld zu reinigen.

### 8.2 Modell TD52XW Reinigung

- Verwenden Sie zugelassene Reinigungslösungen für das Edelstahl-Indikatorgehäuse und spülen Sie mit Wasser ab. Gründlich trocknen.
- Verwenden Sie keine Lösungsmittel, Chemikalien, Alkohol, Ammoniak oder Scheuermittel, um das Bedienfeld zu reinigen.

## 8.3 Fehlerbehebung

TABELLE 8-1 FEHLERBEHEBUNG

SYMPTOM	WAHRSCHEINLICHE URSACHE(N)	ABHILFE
EEP-Fehler	EEPROM-Prüfsummenfehler	Beschädigte EEPROM-Daten
Einheit schaltet sich nicht ein.	Netzkabel nicht eingesteckt oder richtig angeschlossen. Steckdose liefert keinen Strom. Batterie entladen (T52P). Andere Fehler.	Überprüfen Sie die Netzkabelverbindungen. Stellen Sie sicher, dass das Netzkabel richtig in die Steckdose eingesteckt ist. Überprüfen Sie die Stromquelle. Tauschen Sie Batterien aus (T52P). Service erforderlich.
Die Waage kann nicht auf Null gestellt werden oder wird beim Einschalten nicht auf Null gestellt.	Last auf der Waage überschreitet zulässige Grenzen. Last auf der Waage ist nicht stabil. Lastzellenschaden.	Entfernen Sie die Last auf der Waage. Warten Sie, bis die Last stabil ist. Service erforderlich.
Kann nicht kalibriert werden.	Kalibrierungssperren auf On gestellt. LFT-Menü auf On gestellt. Falscher Wert für die Kalibrierungsmasse.	Stellen Sie Kalibrierungssperren auf Off Siehe Abschnitt 3.12 Menüsperrung. Stellen Sie das LFT-Menü auf Off. Verwenden Sie die korrekte Kalibrierungsmasse.
Das Gewicht kann nicht in der gewünschten Wiegeeinheit angezeigt werden.	Einheit ist nicht auf On eingestellt.	Aktivieren Sie die Einheit im Einheitenmenü. Siehe Abschnitt 3.7 im Einheitenmenü.
Menüeinstellungen können nicht geändert werden.	Das Menü wurde gesperrt.	Stellen Sie das ausgewählte Menü im Sperrenmenü auf Off. Sperrschalter auf der Platine möglicherweise in der Position Off.
Error 8.1	Gewichtsablesung überschreitet das Limit von Power On Null.	Entfernen Sie die Last von der Waage. Rekalibrieren Sie die Waage.
Error 8.2	Gewichtsablesung unter dem Power On Null Limit.	Fügen Sie der Waage die Last hinzu. Rekalibrieren Sie die Waage.
Error 8.3	Gewichtsablesung überschreitet die Überlastgrenze.	Verringern Sie die Last auf der Waage.
Error 8.4	Gewichtsablesung unter der Unterlastgrenze.	Fügen Sie der Waage Last hinzu. Rekalibrieren Sie die Waage.
Error 8.6	Gewicht überschreitet sechs Ziffern. Display läuft über.	Verringern Sie die Last auf der Waage.
Error 8.8	Werkskalibrierungsdaten im Speichermodul am Ende des Wägezellenkabels sind unter dem Status LFT OFF nicht gültig.	Waage kalibrieren.
Error 8.9	Das Auslesen der Seriennummer aus dem Speichermodul ist fehlgeschlagen oder die Seriennummer stimmt nicht mit der des Indikators im Status LFT ON überein.	Brechen Sie das Siegel auf oder ersetzen Sie den ursprünglichen Sockel/Anzeiger.
Error 9.5	Kalibrierdaten nicht vorhanden.	Waage kalibrieren
Batteriesymbol blinkt	Batterien sind entladen.	Tauschen Sie die Batterien aus (T52P).
CAL E	Kalibrierwert außerhalb der zulässigen Grenzen	Verwenden Sie das korrekte Kalibrierungsgewicht.
NO.SW	Versuch, das Menü bei eingeschalteter LFT-Einstellung und ausgeschaltetem Sicherheitsschalter zu verlassen.	Siehe Abschnitt 6.1. Stellen Sie den Sicherheitsschalter auf ON.
REF WT Err	Referenzgewicht zu gering. Das Gewicht auf der Plattform ist zu gering, um ein gültiges Referenzgewicht zu definieren.	Verwenden Sie ein größeres Gewicht für die Probe.

## 8.4 Serviceinformationen

Wenn der Fehlerbehebungsabschnitt Ihr Problem nicht löst, wenden Sie sich an einen autorisierten Ohaus Service-Mitarbeiter. Für den Kundendienst in den Vereinigten Staaten rufen Sie gebührenfrei 1-800-526-0659 zwischen 8.00 Uhr und 17.00 Uhr Eastern Standard Time an. Ein Ohaus Product Service-Spezialist steht Ihnen zur Verfügung. Außerhalb der USA besuchen Sie bitte unsere Webseite [www.ohaus.com](http://www.ohaus.com), um das nächstgelegene Ohaus-Büro zu finden.

# 9. TECHNISCHE DATEN

## 9.1 Spezifikationen

### Materialien

TD52XW Gehäuse: Edelstahl

TD52P Gehäuse: ABS-Kunststoff

Displayfenster: Polycarbonat

Tastatur: Polyester

### Umgebungsbedingungen

Die technischen Daten gelten unter folgenden Umgebungsbedingungen:

Umgebungstemperatur: -10°C bis 40°C / 14°F bis 104°F

Relative Luftfeuchtigkeit: Maximale relative Luftfeuchtigkeit 80% für Temperaturen bis 31°C linear abnehmend bis 50% relative Luftfeuchtigkeit bei 40°C.

Höhe: bis zu 2000m

Die Bedienbarkeit ist bei Umgebungstemperaturen zwischen -10°C und 40°C gewährleistet.



TABELLE 9-1 SPEZIFIKATIONEN

Anzeigemodell	TD52P	TD52XW
Maximale angezeigte Auflösung	1:75.000	
Maximale zulässige Auflösung	1:10.000	
Maximale Zählauflösung	1:1,500,000	
Wiegeeinheiten	Kilogramm, Gramm, Pfund, Unze, Pfund:Unze, Tonne (Metric Tonne), Ton (Short Ton), Benutzerdefiniert	
Wiegemodi	Basiswiegen, Prozentwiegen, Stückzählen mit optimierter APW, Tierwiegen / Dynamisches Wiegen, Kontrollwiegen	
Anzeige	Punktmatrix-LCD	
Hintergrundbeleuchtung	Weiß	
Kontrollen	Membranschalter mit 23 Tasten	
Eindring-Schutz	---	IP68
Lastzelle-Erregerspannung	5 VDC	
Lastzellenlaufwerk	Bis zu 8 x 350 Ohm Lastzellen	
Lastzelle-Eingangsempfindlichkeit	Bis zu 3 mV / V	
Stabilisierungszeit	Innerhalb von 2 Sekunden	
Automatische Nullpunktverfolgung	Off, 0,5 d, 1 d oder 3 d	
Nullstellbereich	2% oder 100% der Kapazität	
Spannenkalibrierung	1 kg oder 1 lb bis zur Kapazität	
Gehäusedimensionen (B x T x H)	320 X260 X80 mm 12,6 x 10,2 x 3,1 Zoll	
Nettogewicht	1,5 kg 3,3 lbs	2 kg 4,4 Pfund
Versandgewicht	2 kg 4,4 Pfund	2,5 kg 5,5 lb
Betriebstemperaturbereich	-10 °C bis 40 °C	
	14 °F bis 104 °F	
Netzstrom	100-240 VAC / 50-60 Hz interne Stromversorgung	
Überspannungskategorie	II	I
Verschmutzungsgrad	2	
Batterieleistung	Wiederaufladbares Batteriepaket (Option)	
Schnittstellen	RS232 (Standard)	

## 9.2 Zubehör und Optionen

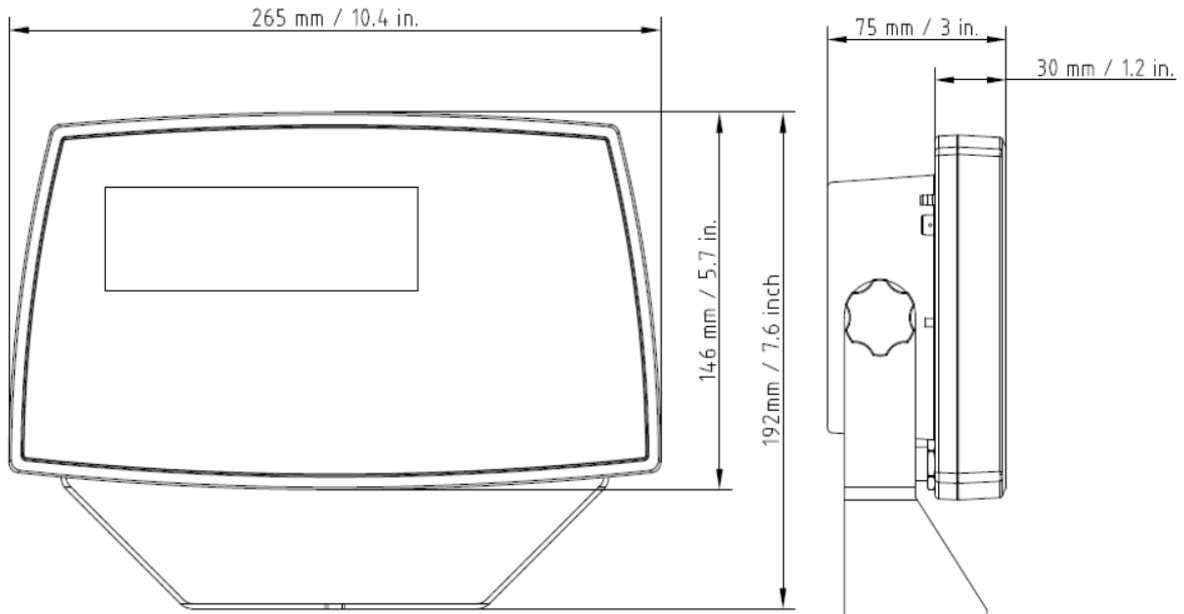
TABELLE 9-2 OPTIONEN

P/N	Beschreibung
30412537	Schnittstelle, WiFi/BT Dongle, OHAUS
30424403	Schnittstelle, Analogausgang
30424404	Schnittstelle, RS232/RS485/USB
30424405	Wiederaufladbares Lithium-Ionen-Batterie-Kit
30424406	Schnittstelle, USB-Host für Dongle
30572923	Schnittstelle, USB-Host für Flash-Laufwerk
30424406	Schnittstelle, USB-Host
30424021	Lichtturm-Kit, 3 Farben, OHAUS
30424022	In-Use-Gehäuse-Kit, TD52P
30424023	In-Use-Gehäuse-Kit, TD52XW
30424026	Wandhalterung-Kit, SST
30424027	Wandhalterung-Kit, CS
30424409	Verlängerungskabel, 9m, TD52
30803566	Verlängerungskabel, 3,5 m
30379716	Kabelverschraubung, M16
30303533	Micro SD Karte, 8G
30097591	Discrete I/O-Kit, 2-In/4-Out
30429666	Ethernet-Kit

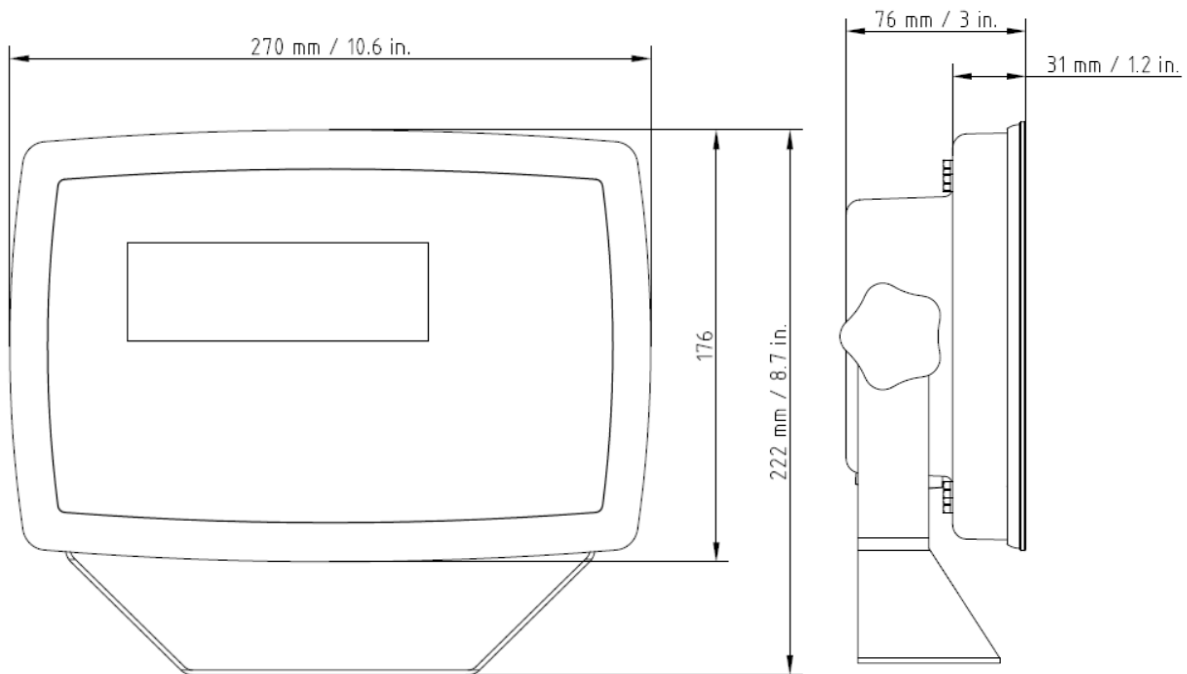


Das Wiederaufladbare Batterie-Kit, RS232-Kit, RS422/485-Kit, Diskreter I / O-Kit und Analogausgangskit müssen von einem qualifizierten Techniker installiert werden.

### 9.3 Zeichnungen und Abmessungen



TD52P



TD52XW






## 9.4 Tabelle der Geowerte

TABELLE 9-4 GEO-CODES

		Elevation in meters										
		0	325	650	975	1300	1625	1950	2275	2600	2925	3250
		325	650	975	1300	1625	1950	2275	2600	2925	3250	3575
		Elevation in feet										
Latitude		0	1060	2130	3200	4260	5330	6400	7460	8530	9600	10660
		1060	2130	3200	4260	5330	6400	7460	8530	9600	10660	11730
		GEO value										
0°00'	5°46'	5	4	4	3	3	2	2	1	1	0	0
5°46'	9°52'	5	5	4	4	3	3	2	2	1	1	0
9°52'	12°44'	6	5	5	4	4	3	3	2	2	1	1
12°44'	15°06'	6	6	5	5	4	4	3	3	2	2	1
15°06'	17°10'	7	6	6	5	5	4	4	3	3	2	2
17°10'	19°02'	7	7	6	6	5	5	4	4	3	3	2
19°02'	20°45'	8	7	7	6	6	5	5	4	4	3	3
20°45'	22°22'	8	8	7	7	6	6	5	5	4	4	3
22°22'	23°54'	9	8	8	7	7	6	6	5	5	4	4
23°54'	25°21'	9	9	8	8	7	7	6	6	5	5	4
25°21'	26°45'	10	9	9	8	8	7	7	6	6	5	5
26°45'	28°06'	10	10	9	9	8	8	7	7	6	6	5
28°06'	29°25'	11	10	10	9	9	8	8	7	7	6	6
29°25'	30°41'	11	11	10	10	9	9	8	8	7	7	6
30°41'	31°56'	12	11	11	10	10	9	9	8	8	7	7
31°56'	33°09'	12	12	11	11	10	10	9	9	8	8	7
33°09'	34°21'	13	12	12	11	11	10	10	9	9	8	8
34°21'	35°31'	13	13	12	12	11	11	10	10	9	9	8
35°31'	36°41'	14	13	13	12	12	11	11	10	10	9	9
36°41'	37°50'	14	14	13	13	12	12	11	11	10	10	9
37°50'	38°58'	15	14	14	13	13	12	12	11	11	10	10
38°58'	40°05'	15	15	14	14	13	13	12	12	11	11	10
40°05'	41°12'	16	15	15	14	14	13	13	12	12	11	11
41°12'	42°19'	16	16	15	15	14	14	13	13	12	12	11
42°19'	43°26'	17	16	16	15	15	14	14	13	13	12	12
43°26'	44°32'	17	17	16	16	15	15	14	14	13	13	12
44°32'	45°38'	18	17	17	16	16	15	15	14	14	13	13
45°38'	46°45'	18	18	17	17	16	16	15	15	14	14	13
46°45'	47°51'	19	18	18	17	17	16	16	15	15	14	14
47°51'	48°58'	19	19	18	18	17	17	16	16	15	15	14
48°58'	50°06'	20	19	19	18	18	17	17	16	16	15	15
50°06'	51°13'	20	20	19	19	18	18	17	17	16	16	15
51°13'	52°22'	21	20	20	19	19	18	18	17	17	16	16
52°22'	53°31'	21	21	20	20	19	19	18	18	17	17	16
53°31'	54°41'	22	21	21	20	20	19	19	18	18	17	17
54°41'	55°52'	22	22	21	21	20	20	19	19	18	18	17
55°52'	57°04'	23	22	22	21	21	20	20	19	19	18	18
57°04'	58°17'	23	23	22	22	21	21	20	20	19	19	18
58°17'	59°32'	24	23	23	22	22	21	21	20	20	19	19
59°32'	60°49'	24	24	23	23	22	22	21	21	20	20	19
60°49'	62°90'	25	24	24	23	23	22	22	21	21	20	20
62°90'	63°30'	25	25	24	24	23	23	22	22	21	21	20
63°30'	64°55'	26	25	25	24	24	23	23	22	22	21	21
64°55'	66°24'	26	26	25	25	24	24	23	23	22	22	21
66°24'	67°57'	27	26	26	25	25	24	24	23	23	22	22
67°57'	69°35'	27	27	26	26	25	25	24	24	23	23	22
69°35'	71°21'	28	27	27	26	26	25	25	24	24	23	23
71°21'	73°16'	28	28	27	27	26	26	25	25	24	24	23
73°16'	75°24'	29	28	28	27	27	26	26	25	25	24	24
75°24'	77°52'	29	29	28	28	27	27	26	26	25	25	24
77°52'	80°56'	30	29	29	28	28	27	27	26	26	25	25
80°56'	85°45'	30	30	29	29	28	28	27	27	26	26	25
85°45'	90°00'	31	30	30	29	29	28	28	27	27	26	26

## 10. EINHALTUNG

Die Einhaltung der folgenden Standards wird durch die entsprechende Kennzeichnung auf dem Produkt angezeigt.

Kennzeichnung	Standard
	Dieses Produkt entspricht den geltenden harmonisierten Standards der EU-Richtlinien 2011/65/EU (RoHS), 2014/30/EU (EMC), 2014/35/EU (LVD) und 2014/31/EU (NAWI). Die EU-Konformitätserklärung ist online unter <a href="http://www.ohaus.com/ce">www.ohaus.com/ce</a> verfügbar.
	EN 61326-1; AS/NZS 61010-1
	UL Std. No. 61010-1 CAN/CSA-C22.2 No. 61010-1

### Wichtiger Hinweis für verifizierte Waagen in der EU

Wenn das Gerät im Handel oder in einer gesetzlich kontrollierten Anwendung verwendet wird, muss es gemäß den örtlichen Eichvorschriften aufgestellt, geprüft und versiegelt werden. Es liegt in der Verantwortung des Käufers sicherzustellen, dass alle relevanten rechtlichen Anforderungen erfüllt werden.

Am Herstellungsort geprüfte Wiegeinstrumente tragen die folgende zusätzliche Metrologie-Kennzeichnung auf dem Typenschild.

  1259

Wiegeinstrumente, die in zwei Stufen verifiziert werden müssen, haben keine zusätzliche Metrologie-Kennzeichnung auf dem Typenschild. Die zweite Stufe der Konformitätsbewertung muss von den zuständigen Eichbehörden durchgeführt werden.

Wenn nationale Vorschriften die Gültigkeitsdauer der Eichung begrenzen, muss der Benutzer der Waage die Frist für die erneute Verifizierung strikt einhalten und die Eichbehörden benachrichtigen

Da die Verifizierungsanforderungen von Land zu Land unterschiedlich sind, sollte sich der Käufer an sein örtliches Eichamt wenden, wenn er mit den Anforderungen nicht vertraut ist.

### FCC-Note

Diese Ausrüstung wurde getestet und entspricht den Grenzwerten für digitale Geräte der Klasse A gemäß Teil 15 der FCC-Bestimmungen. Diese Grenzwerte sind derart konzipiert, dass sie einen angemessenen Schutz gegen schädliche Störungen bieten, wenn die Ausrüstung in einer kommerziellen Umgebung betrieben wird. Diese Ausrüstung erzeugt und verwendet Hochfrequenzenergie und kann diese abstrahlen. Wenn sie nicht in Übereinstimmung mit der Bedienungsanleitung installiert und verwendet wird, kann sie Funkstörungen hervorrufen. Der Betrieb dieser Ausrüstung in einem Wohngebiet verursacht wahrscheinlich schädliche Interferenzen. In diesem Fall muss der Benutzer die Störungen auf eigene Kosten korrigieren.

### Industry Canada Note

Dieses digitale Gerät der Klasse A entspricht der kanadischen Norm ICES-003

### ISO 9001-Registrierung

Das Managementsystem für die Herstellung dieses Produkts ist nach ISO 9001 zertifiziert.

**Entsorgung**

In Übereinstimmung mit der europäischen Richtlinie 2012/19/EU über Elektrische- und Elektronische Altgeräte (Waste Electrical and Electronic Equipment, WEEE) darf dieses Gerät nicht im Hausmüll entsorgt werden. Dies gilt auch für Länder außerhalb der EU, je nach ihren spezifischen Anforderungen.

Die Batterierichtlinie 2006/66/EC enthält seit September 2008 neue Anforderungen an die Entfernbarkeit von Batterien aus Altgeräten in EU-Mitgliedstaaten. Um dieser Richtlinie zu entsprechen, wurde dieses Gerät für die sichere Entfernung der Batterien am Ende der Lebensdauer durch eine Abfallbehandlungsanlage konzipiert.

Bitte entsorgen Sie dieses Produkt gemäß den örtlichen Bestimmungen an der für elektronische und elektrische Geräte angegebenen Sammelstelle.

Bei Fragen wenden Sie sich bitte an die zuständige Behörde oder den Händler, bei dem Sie dieses Gerät erworben haben.

Sollte dieses Gerät an Dritte weitergegeben werden (für private oder berufliche Zwecke), muss der Inhalt dieser Verordnung ebenfalls in Zusammenhang stehen.

Entsorgungshinweise in Europa sind online unter [www.ohaus.com/weee](http://www.ohaus.com/weee) verfügbar.

Danke für Ihren Beitrag zum Umweltschutz.

# 11. ANHÄNGE

## 11.1 Anhang A

### Standardmäßige kontinuierliche Ausgabe

Im Zusammenhang mit der kontinuierlichen Ausgabe kann ein Prüfsummenzeichen aktiviert oder deaktiviert werden. Die Daten bestehen aus 17 oder 18 Byte (siehe Tabelle 5-1).

Nicht signifikante Gewichtsdaten und Taradatenziffern werden als Leerzeichen übertragen. Der kontinuierliche Ausgabemodus ist mit OHAUS-Produkten kompatibel, die Echtzeitwägedaten benötigen. In Tabelle 5-1 ist das Format für die standardmäßige kontinuierliche Ausgabe dargestellt.

**Tabelle 5-1: Kontinuierliches Standardausgabeformat**

Zeichen	Status <sup>2</sup>				Angezeigtes Gewicht <sup>3</sup>						Taragewicht <sup>4</sup>							
	1	2	3	4	5	6	7	8	9	10	11	12	13	14	15	16	17	18
Daten	STX <sup>1</sup>	SB-A	SB-B	SB-C	MSD	-	-	-	-	LSD	MSD	-	-	-	-	LSD	CR <sup>5</sup>	CHK <sup>6</sup>

#### Hinweise zum kontinuierlichen Ausgabeformat:

1. ASCII-Textanfängszeichen (02 hex), wird immer übertragen.
2. Statusbytes A, B und C. Einzelheiten zur Struktur finden Sie in Tabelle 5-2, Tabelle 5-3, und Tabelle 5-4.
3. Anzeigegewicht. Entweder Brutto- oder Nettogewicht. Sechs Stellen, kein Dezimalpunkt oder Vorzeichen. Nicht signifikante führende Nullen werden durch Leerzeichen ersetzt.
4. Taragewicht. Sechs Stellen für Taragewichtsdaten. Kein Dezimalpunkt im Feld.
5. ASCII-Wagenrücklauf <CR>-Zeichen (0D Hex).
6. Prüfsumme, wird nur übertragen, wenn in Setup aktiviert. Prüfsumme wird zur Fehlererkennung bei der Datenübertragung verwendet. Die Prüfsumme wird als das Zweier-Komplement der sieben niederwertigen Bits der binären Summe aller Zeichen definiert, die der Prüfsumme vorausgehen, einschließlich der <STX>- und <CR>-Zeichen.

In Tabelle 5-2, Tabelle 5-3 und Tabelle 5-4 sind die Statusbytes für die kontinuierlichen Standardausgabe aufgeführt.

**Tabelle 5-2: Bitdefinitionen für Statusbyte A**

Bits 2, 1 und 0			
2	1	0	Dezimalpunktstelle
0	0	0	XXXXX00
0	0	1	XXXXX0
0	1	0	XXXXXX
0	1	1	XXXXX.X
1	0	0	XXXX.XX
1	0	1	XXX.XXX
1	1	0	XX.XXXX
1	1	1	X.XXXXX
Bits 4 und 3			
4	3		Konfigurations-Code
0	1		X1
1	0		X2
1	1		X5
Bit 5			Immer = 1
Bit 6			Immer = 0



**Tabelle 5-3: Bitdefinitionen für Statusbyte B**

Statusbits	Funktion
Bit 0	Brutto = 0, Netto = 1
Bit 1	Vorzeichen, positiv = 0, negativ = 1
Bit 2	Außerhalb Bereich = 1 (Über Kapazität oder Unter Null)
Bit 3	Bewegung = 1, Stabil = 0
Bit 4	lb = 0, kg = 1 (siehe auch Statusbyte C, Bits 0, 1, 2)
Bit 5	Immer = 1
Bit 6	Null nach Einschalten nicht erfasst = 1

**Tabelle 5-4: Bitdefinitionen für Statusbyte C**

Bits 2, 1 und 0			Gewichtsbeschreibung
2	1	0	
0	0	0	lb oder kg, ausgewählt durch Statusbyte B, Bit 4
0	0	1	Gramm (g)
0	1	0	Metrische Tonnen (t)
0	1	1	Unzen (oz)
1	0	0	nicht verwendet
1	0	1	nicht verwendet
1	1	1	Avoirdupois-Tonnen (ton)
1	1	1	keine Einheiten
Bit 3			Druckaufforderung = 1
Bit 4			Datenerweiterung x 10 = 1, Normal = 0
Bit 5			Immer = 1
Bit 6			Immer = 0

## 11.2 Anhang B

### MT-SICS-Befehle

	Befehl	Funktion
EBENE 0	@	Waage zurücksetzen
	I0	Abfrage aller verfügbaren SICS-Befehle
	I1	Abfrage von SICS-Ebene- und SICS-Versionen
	I2	Abfrage von Waagedaten
	I3	Abfrage der Softwareversion der Waage
	I4	Abfrage der Seriennummer
	S	Senden des stabilen Gewichtswertes
	SI	Sofortiges Senden des Gewichtswertes
	SIR	Wiederholtes Senden des Gewichtswertes
	Z	Nullen der Waage
	ZI	Sofortiges Nullen
EBENE 1	D	Schreiben des Textes in die Anzeige
	DW	Gewichtsanzeige
	SR	Senden und Wiederholen des stabilen Gewichtswertes
	T	Tara
	TA	Tarawert
	TAC	Löschen der Tara
	TI	Sofort tarieren
EBENE 2	C2	Kalibrieren mit dem externen Kalibriergewicht
	C3	Kalibrieren mit dem internen Kalibriergewicht
	I10	Abfrage oder Einstellung der Waage-ID
	I11	Abfrage des Waagetyps
	P100	Ausdruck auf dem Drucker
	P101	Ausdruck des stabilen Gewichtswertes
	P102	Sofortiger Ausdruck des aktuellen Gewichtswertes
	SIRU	Versendung des Gewichtswertes in der aktuellen Einheit, sofort und Wiederholung
	SIU	Versendung des Gewichtswertes in der aktuellen Einheit, sofort
	SNR	Versendung des stabilen Gewichtswertes und Wiederholung nach jeder Gewichtveränderung
	SNRU	Versendung des stabilen Gewichtswertes in der aktuellen Einheit und Wiederholung nach jeder Gewichtveränderung
	SRU	Versendung des Gewichtswertes in der aktuellen Einheit und Wiederholung
	ST	Nach dem Drücken der Transfer-Taste Versendung des stabilen Gewichtswertes
	SU	Versendung des stabilen Gewichtswertes in der aktuellen Einheit
	STUFE 3	M01
M02		Stabilitätseinstellung
M03		AutoNull-Funktion
M19		Versendung des Kalibrierungsgewichts
M21		Abfrage/Einstellung der Gewichtseinheit
PRN		Ausdruck an jeder Druckerschnittstelle
RST		Neustart
SFIR		Versendung des Gewichtswertes, sofort und schnell wiederholt
SIH		Versendung des Gewichtswertes sofort in hoher Auflösung
SWU		Wechsel der Gewichtseinheit
SX		Versendung eines stabilen Datenverzeichnisses
SXI		Sofortige Versendung des Datenverzeichnisses
SXIR		Sofortige Versendung des Datenverzeichnisses und Wiederholung
U		Wechsel der Gewichtseinheit

### 11.3 Anhang C

<b>3835 Protocol</b>																	
<a href="#">Displaygewicht abfragen</a>																	
<b>Befehl: W &lt;CR&gt;(57h, 0dh)</b>																	
oberhalb des Wägebereichs (unzulässige Daten)	<LF>	^	^	^	^	^	^	^	^	<U>	<U>	<CR>	<H1>	<H2>	<ETX>		
unterhalb des Wägebereichs (-20d)	<LF>	-	-	-	-	-	-	-	-	<U>	<U>	<CR>	<H1>	<H2>	<ETX>		
in lb/oz/kg/g (Normaldaten)	<LF>	<p>	<W>	.	<W>	<W>	<W>	<W>	<U>	<U>	<CR>	<H1>	<H2>	<ETX>			
in lb/oz/kg/g	<LF>	<p>	<W>	<W>	.	<W>	<W>	<W>	<U>	<U>	<CR>	<H1>	<H2>	<ETX>			
in lb/oz/kg/g	<LF>	<p>	<W>	<W>	<W>	.	<W>	<W>	<U>	<U>	<CR>	<H1>	<H2>	<ETX>			
in lb/oz/kg/g	<LF>	<p>	<sp>	<W>	<W>	<W>	<W>	<W>	<U>	<U>	<CR>	<H1>	<H2>	<ETX>			
in lb:oz	<LF>	<p>	<W>	l	b	<sp>	<W>	<W>	.	<W>	<W>	o	z	<CR>	<H1>	<H2>	<ETX>
in lb:oz	<LF>	<p>	<W>	<W>	l	b	<sp>	<W>	<W>	.	<W>	o	z	<CR>	<H1>	<H2>	<ETX>
in lb:oz	<LF>	<p>	<sp>	<W>	<W>	<W>	l	b	<sp>	<W>	<W>	o	z	<CR>	<H1>	<H2>	<ETX>
Fehler Anfangsnulldpunkt	<LF>	<H1>	<H2>	<CR>	<ETX>												

<a href="#">Aktuellen Status anfragen</a>					
<b>Befehl: S &lt;CR&gt; (53h, 0dh)</b>					
Reaktion	<LF>	<H1>	<H2>	<CR>	<ETX>

<a href="#">Waage auf Null stellen</a>	
<b>Befehl: Z &lt;CR&gt; (5ah, 0dh)</b>	
Reaktion	Waage ist auf Null gestellt, nein Antwort der Waage

<a href="#">Befehl nicht erkannt</a>			
<b>Befehl: others</b>			
Reaktion	<LF>	?	<CR>

#### Definition der Symbole und Bits

Verwendete Symbole	<LF>	Zeilenvorschub (0Ah)
	<CR>	Wagenrücklauf (0Dh)
	<ETX>	Textende (03h)
	<sp>	Space (20 h)
	<p>	Polarität „-“ oder „ “ (2Dh oder 20h)
	<U><U>	Maßeinheiten „lb“, „oz“, „kg“, „g“
	<W><W><W><W><W><W>	Gewichtsdaten 6 Byte
	<H1><H2>	Aktueller Status

Bit-Definition <H1 H2>	Bit	Byte 1 (H1)	Byte 2 (H2)
	0	0=stabil 1=nicht stabil	0=nicht unterhalb des Wägebereichs 1=unterhalb des Wägebereichs

	1	0=nicht auf Nullpunkt 1=am Nullpunkt	0=nicht oberhalb des Wägebereichs 1=oberhalb des Wägebereichs
	2	0=RAM ok 1=RAM-Fehler	0=Flash-ROM OK 1=Flash-ROM-Fehler
	3	0=eeprom OK 1=eeprom-Fehler	0=Kalibrierung OK 1= Kalibrierfehler
	4	immer 1	immer 1
	5	immer 1	immer 1
	6	immer 0	immer 0
	7	Parität	Parität

## EINGESCHRÄNKTE GARANTIE

Für Ohaus-Produkte gilt während der Garantiezeit eine Garantie für Material- und Herstellungsfehler ab dem Zeitpunkt der Lieferung. Während des Garantiezeitraums repariert Ohaus alle Komponenten, die sich als defekt erweisen, kostenlos oder ersetzt diese nach eigenem Ermessen, sofern das Produkt frachtfrei an Ohaus zurückgesandt wird.

Diese Garantie gilt nicht, wenn das Produkt durch Unfall oder Missbrauch beschädigt wurde, radioaktiven oder korrosiven Materialien ausgesetzt wurde, Fremdkörper in das Innere des Produkts drangen oder der Schaden das Ergebnis einer Wartung oder Veränderung durch andere als Ohaus entstanden ist. Anstelle einer ordnungsgemäßen Rücksendung der Garantiergisterkarte beginnt die Gewährleistungsfrist mit dem Datum des Versands an den Vertragshändler. Keine andere ausdrückliche oder stillschweigende Garantie wird von der Ohaus Corporation gewährt. Die Ohaus Corporation haftet nicht für Folgeschäden.

Da die Garantiebestimmungen von Staat zu Staat und von Land zu Land unterschiedlich sind, wenden Sie sich bitte an Ohaus oder Ihren lokalen Ohaus-Händler für weitere Details.



## SOMMARIO

<b>1. INTRODUZIONE</b> .....	<b>4</b>
1.1 Precauzioni di Sicurezza .....	4
1.1.1 Precauzioni di Sicurezza Opzione Relè .....	4
1.2 Panoramica dei Pezzi e dei Controlli .....	5
1.3 Funzioni di Controllo .....	8
<b>2. INSTALLAZIONE</b> .....	<b>9</b>
2.1 Disimballaggio .....	9
2.2 Collegamenti Esterni .....	9
2.2.1 Base della Bilancia con Connettore .....	9
2.2.2 Cavo d'interfaccia RS232 a TD52P .....	9
2.2.3 Alimentazione Elettrica CA a TD52P .....	9
2.2.4 Alimentazione Elettrica CA a TD52XW .....	9
2.2.5 Alimentazione Elettrica alla Batteria .....	9
2.3 Collegamenti Interni .....	10
2.3.1 Apertura dell'Alloggiamento .....	10
2.3.2 Base della bilancia senza connettore .....	10
2.3.3 Cavo d'Interfaccia RS232 a TD52XW .....	12
2.3.4 Installazione della Scheda MICRO SD .....	13
2.4 Orientamento dell'Alloggiamento Posteriore TD52XW .....	13
2.5 Staffa di Montaggio .....	13
<b>3. IMPOSTAZIONI</b> .....	<b>14</b>
3.1 Struttura del Menu .....	14
3.2 Navigazione nel Menu .....	16
3.3 Menu di Taratura .....	17
3.3.1 Taratura dello Zero .....	17
3.3.2 Taratura di Portata .....	18
3.3.3 Taratura di Linearità .....	19
3.3.4 Regolazione GEO .....	20
3.4 Menu d'Impostazione .....	20
3.4.1 Unità di Capacità .....	21
3.4.2 Gamma .....	21
3.4.3 Capacità .....	21
3.4.4 Graduazione .....	21
3.4.5 Lingua .....	22
3.4.6 Alimentazione Elettrica per Accensione dello Zero .....	22
3.4.7 Alimentazione Elettrica per Accensione dell'Unità .....	22
3.4.8 Tasto Beep (Segnalatore Acustico) .....	22
3.4.9 Contatore Transazioni .....	22
3.4.10 Digitare I/O .....	22
3.4.11 Trigger ingresso 1 .....	23
3.4.12 Trigger ingresso 2 .....	23
3.4.13 Reimpostare .....	23
3.5 Menu di Lettura .....	24
3.5.1 Stabilità .....	24
3.5.2 Gamma Zero .....	24
3.5.3 Livello del Filtro .....	24
3.5.4 Tracciamento Auto-Zero .....	24
3.5.5 Auto-Attenuazione .....	24
3.5.6 Luminosità .....	25
3.5.7 Salvaschermo .....	25
3.5.8 Icona salvaschermo .....	25
3.5.9 Autospegnimento .....	25
3.5.10 Regolare il Contrasto .....	25

3.5.11 Finestra in alto .....	25
3.5.12 Reimpostare .....	25
3.6 Moduli di Input/Output .....	26
3.7 Unità di Pesata .....	27
3.7.1 Grammo (g) .....	27
3.7.2 Kilogrammo (kg) .....	27
3.7.3 Libbra (lb) .....	27
3.7.4 Oncia (oz) .....	27
3.7.5 Libbra: Oncia (lb: oz) .....	27
3.7.6 Tonne (Metric Tonne) .....	27
3.7.7 Ton (Short Ton) .....	28
3.7.8 Unità Personalizzata (c) .....	28
3.8 Menu GLP/GMP .....	29
3.8.1 Formattazione della Data .....	29
3.8.2 Data .....	29
3.8.3 Formattazione delle Ore .....	29
3.8.4 Orario .....	29
3.8.5 ID Progetto .....	29
3.8.6 ID Bilancia .....	29
3.8.7 Reimpostare .....	29
3.9 Comunicazione .....	30
3.9.1 RS232/2ndo Configurazione RS232 .....	30
3.9.2 Impostazione Stampa del RS232/2ndo RS232 .....	31
3.9.3 Configurazione RS485 .....	34
3.9.4 Configurazione Ethernet .....	34
3.9.5 Configurazione Wi-Fi .....	34
3.9.6 Configurazione Bluetooth .....	34
3.9.7 Configurazione Analogico .....	34
3.10 Configurazione di manutenzione .....	35
3.11 Configurazione tasti di blocco .....	35
<b>4. FUNZIONAMENTO .....</b>	<b>36</b>
4.1 Pesata .....	36
4.1.1 Impostazione dell'Applicazione .....	36
4.1.2 Taratura .....	36
4.1.3 Accumulo .....	37
4.1.4 ID Input .....	38
4.1.5 Impostazione I/O (Input/Output) .....	38
4.2 Conteggio .....	39
4.2.1 Impostare l'APW (Peso Medio del Pezzo) .....	39
4.2.2 Impostazione dell'Applicazione .....	40
4.2.3 Accumulo .....	41
4.2.4 Impostazione Input/Output (I/O) .....	41
4.3 Verifica .....	42
4.3.1 Verifica la Pesata (predefinito) .....	42
4.3.2 Verifica il Conteggio .....	44
4.3.3 Impostazione dell'Applicazione .....	44
4.3.4 Impostazione I/O (Input/Output) .....	45
4.4 Pesata in Percento .....	46
4.4.1 Determinazione di un Peso di Riferimento .....	46
4.4.2 Impostazione dell'Applicazione .....	47
4.4.3 Impostazione degli Input/Output (I/O) .....	48
4.5 Pesata Dinamica .....	48
4.5.1 Impostazione dell'Applicazione .....	49
4.5.2 Ingresso ID .....	50
4.5.3 Impostazione del Tempo Medio .....	51



4.5.4 Impostazione Input/Output (I/O) .....	52
4.6 Riempimento .....	53
4.6.1 Definizione dei pesi obiettivo .....	53
4.6.2 Configurazione dell'applicazione .....	53
4.6.3 Configurazione input/output (I/O).....	55
<b>5. COMUNICAZIONE SERIALE .....</b>	<b>56</b>
5.1 Controllo d'Interfaccia .....	56
5.2 Interfaccia RS232 .....	57
5.3 Collegamento a un Computer .....	57
5.4 Collegamento a una Stampante Seriale .....	57
5.5 Stampati.....	57
5.6 Esempi di Stampati .....	58
<b>6. SCHEDA MICRO SD/USB .....</b>	<b>59</b>
6.1 Libreria.....	59
6.2 Utente.....	62
6.3 Alibi.....	65
6.4 Log .....	66
6.5 Modificabile .....	66
6.6 USB .....	66
<b>7. LEGALE PER IL COMMERCIO .....</b>	<b>68</b>
7.1 Impostazioni .....	68
7.2 Verifica.....	68
7.3 Sigillatura.....	68
<b>8. MANUTENZIONE.....</b>	<b>69</b>
8.1 Modello di Pulizia T52P .....	69
8.2 Modello di Pulizia TD52XW .....	69
8.3 Risoluzione dei Problemi .....	69
8.4 Informazioni sul Servizio d'Assistenza .....	70
<b>9. DATI TECNICI.....</b>	<b>70</b>
9.1 Specifiche .....	70
9.2 Accessori e Opzioni .....	72
9.3 Disegni e Dimensioni .....	73
9.4 Tabella dei Valori Geografici.....	74
<b>10. CONFORMITÀ .....</b>	<b>75</b>
<b>11 APPENDICI.....</b>	<b>77</b>
11.1 Appendice A .....	77
11.2 Appendice B .....	79
11.3 Appendice C .....	80

# 1. INTRODUZIONE

Il presente Manuale contiene istruzioni per l'installazione, la funzione e la manutenzione degli Indicatori TD52P e TD52XW. Si prega di leggere il presente Manuale completamente prima dell'installazione e di iniziare la funzione.

## 1.1 Precauzioni di Sicurezza



Per una funzione sicura e affidabile di quest'attrezzatura, si prega di osservare le seguenti precauzioni di sicurezza:

- Verificare che l'intervallo di tensione d'input stampato sull'etichetta dei dati corrisponda all'alimentazione CA locale da utilizzare.
- Assicurarsi che il cavo di alimentazione elettrica non rappresenti un potenziale ostacolo o rischio di inciampo.
- Utilizzare solo accessori e periferiche approvati.
- Far funzionare l'attrezzatura solamente nelle condizioni ambientali specificate in queste istruzioni.
- Scollegare l'attrezzatura dall'alimentazione elettrica durante la pulizia.
- Non utilizzare l'attrezzatura in ambienti pericolosi o instabili.
- Non immergere l'attrezzatura in acqua o altri liquidi.
- L'assistenza tecnica dovrebbe essere eseguita solamente da personale autorizzato.
- Il TD52XW viene fornito con un cavo di alimentazione con messa a terra. Utilizzare solamente con una presa di corrente con messa a terra compatibile.

### 1.1.1 Precauzioni di Sicurezza Opzione Relè

Questa apparecchiatura potrebbe avere una scheda I / O discreta opzionale installata. Questa opzione consente ai dispositivi esterni di essere controllati dall'indicatore.



**CAUZIONE: PERICOLO DI ELETTRUCUZIONE. RIMUOVERE TUTTI I COLLEGAMENTI ELETTRICI DALL'INDICATORE PRIMA DI ESEGUIRE ASSISTENZA TECNICA O ESEGUIRE CONNESSIONI INTERNE. L'ALLOGGIAMENTO DEVE ESSERE APERTO ESCLUSIVAMENTE DA PERSONALE AUTORIZZATO E QUALIFICATO COME UN TECNICO ELETTRICO**

Prima di eseguire i collegamenti ai terminali del Relè, togliere l'alimentazione elettrica dall'impianto. Se quest'ultimo contiene un sistema di batteria ricaricabile opzionale, assicurarsi che il pulsante **ACCESO/CANCELLARE SPENTO** sia usato per spegnere completamente il sistema dopo aver rimosso la spina di alimentazione CA.

Ulteriori istruzioni dettagliate di installazione sono incluse con il kit Modulo di Input/Output al momento dell'acquisto.

## 1.2 Panoramica dei Pezzi e dei Controlli

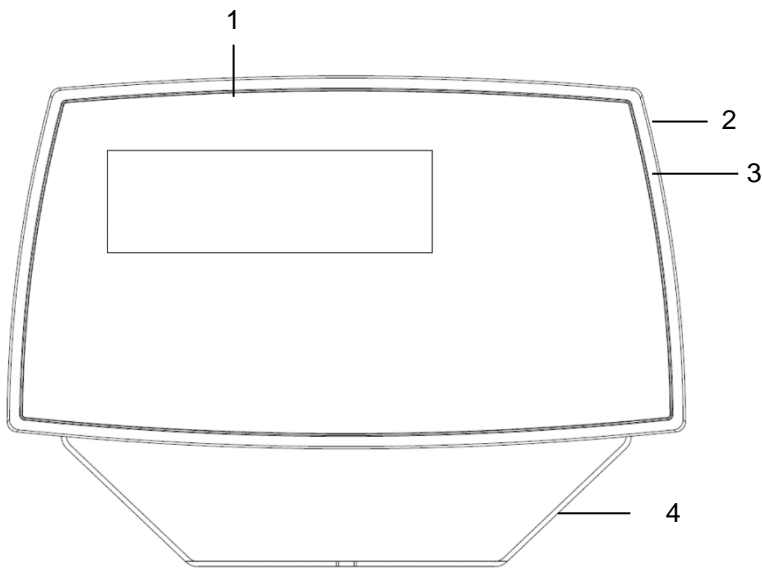


TABELLA 1-1 PARTI TD52P

Voce	Descrizione
1	Etichetta Dati
2	Fronte dell'Alloggiamento
3	Pannello di Controllo
4	Staffa do Montaggio
5	Vite (4)
6	Pomolo di Regolazione (2)
7	Vite di Sicurezza
8	Coperchio Accessorio
9	Alloggiamento Posteriore
10	Connettore di Energia Elettrica
11	Connettore RS232
12	Connettore Elemento di Carico

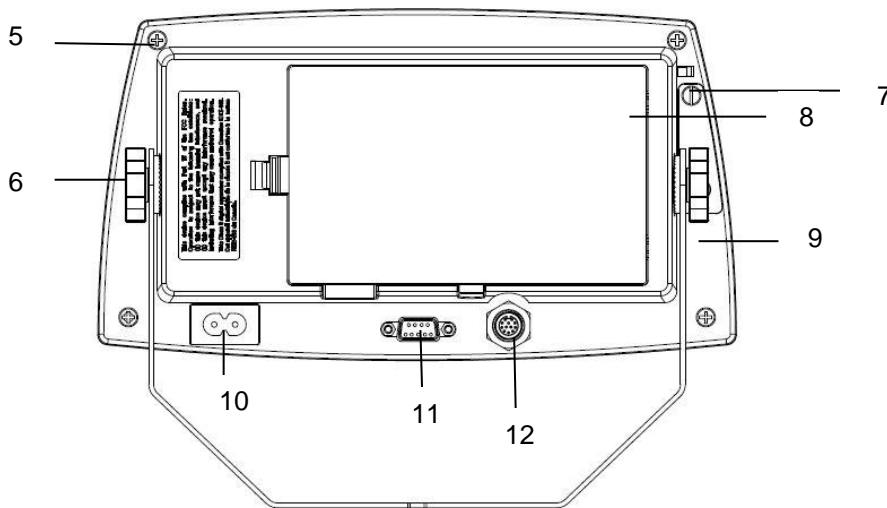


Figura 1-1 Indicatore TD52P

## 1.2 Panoramica dei Pezzi e dei Controlli (Ripreso.)

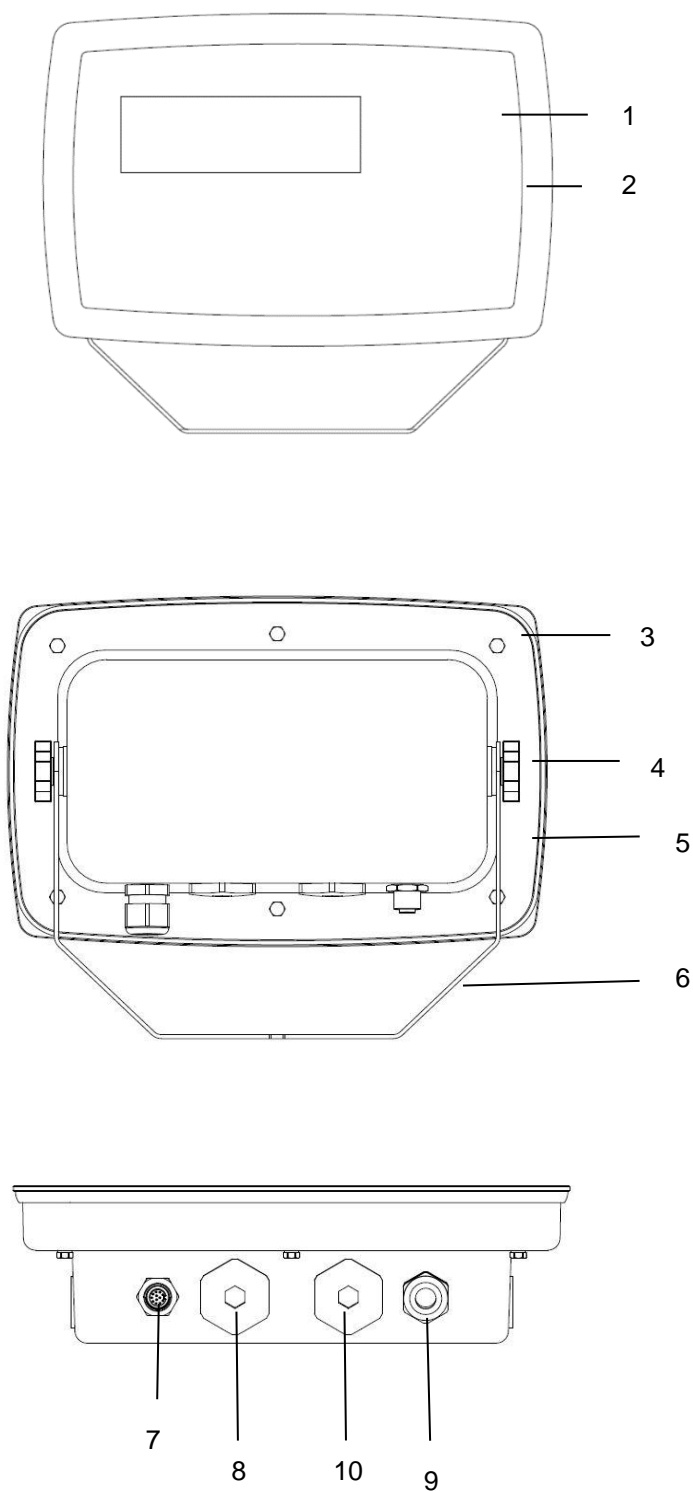


TABELLA 1-2 PEZZI TD52XW

Voce	Descrizione
1	Pannello di Controllo
2	Fronte dell'Alloggiamento
3	Vite (6)
4	Pomolo di Regolazione (2)
5	Alloggiamento Posteriore
6	Staffa do Montaggio
7	Connettore Elemento di Carico
8	Sollievo di Sforzo per Opzione
9	Cavi di Corrente Elettrica
10	Sollievo di Sforzo per Opzione

Figura 1-2 Indicatore TD52XW

## 1.2 Panoramica dei Pezzi e dei Controlli (Ripreso.)

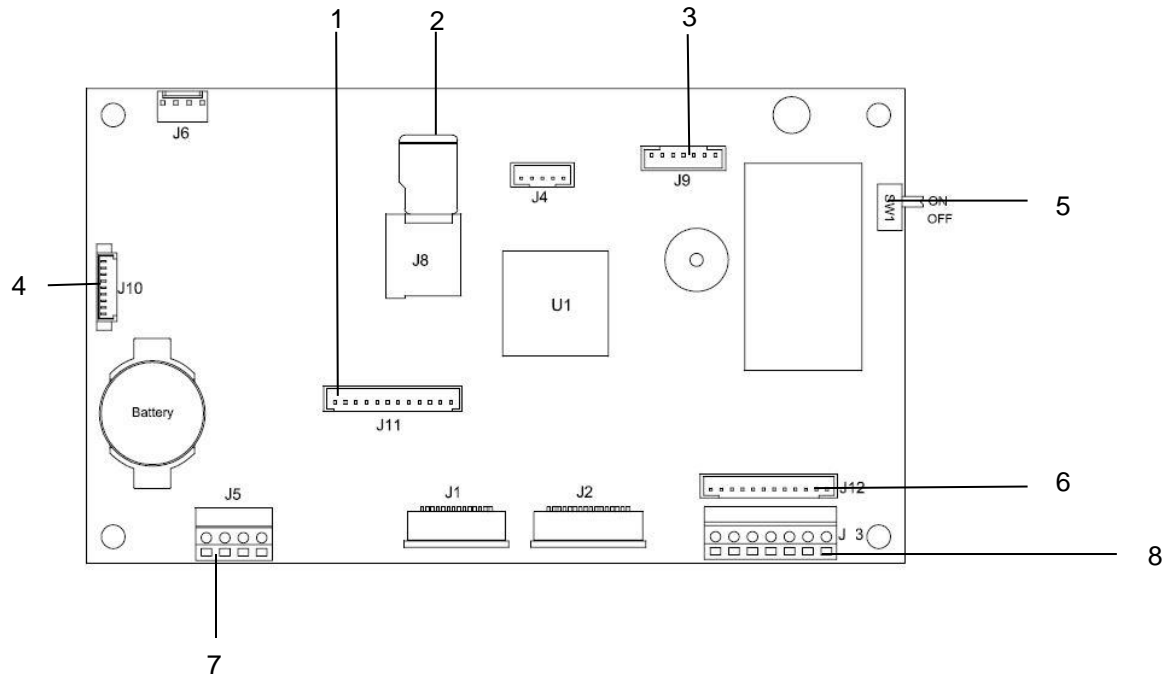
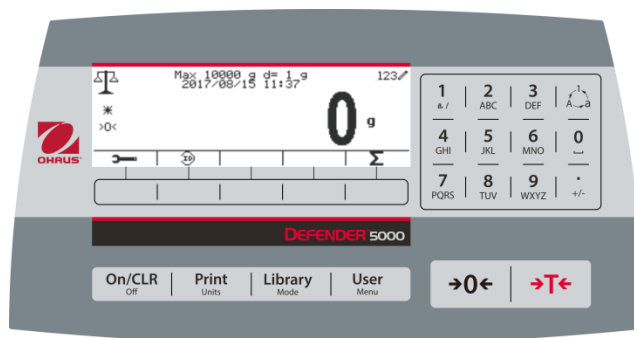


Figura 1-3 Pannello PC Principale

**TABELLA 1-3 PANNELLO PC PRINCIPALE**

Voce	Descrizione
1	Connettore dispositivo IO / analogico / RS232-RS485-USB (J11)
2	Slot per scheda Micro-SD (J8)
3	Connettore batteria ricaricabile (J9)
4	Connettore host / Ethernet USB (J4)
5	Interruttore di Sicurezza (SW1)
6	Connettore cella di carico (J12)
7	Connettore RS232 (J5)
8	Elemento di Carico (J3)

## 1.3 Funzioni di Controllo



Pulsante	Azione
<b>On/CLR</b> Off	Pressione breve: Se il terminale è Spento, accendere il terminale; se il terminale è acceso, cancellare l'input dei dati. Pressione prolungata: spegnere il terminale.
<b>Print</b> Units	Pressione breve: invia il valore di visualizzazione corrente al portale RS232 o Opzione se abilitata correttamente. Pressione prolungata: cambia l'unità di pesata corrente. Premere e tenere premuto il tasto per scorrere l'elenco delle unità abilitate. Rilasciare il tasto per passare all'unità selezionata.
<b>Library</b> Mode	Pressione breve: premere il tasto per accedere alla Libreria. Pressione prolungata: premere e tenere premuto questo tasto per modificare le modalità di pesata. Premere e tenere premuto il tasto per scorrere tutte le modalità di pesata. Rilasciare il tasto per passare alla modalità selezionata.
<b>User</b> Menu	Pressione breve: premere il tasto per inviare il profilo utente. Pressione prolungata: premere il tasto per inviare al menu utente.
	I tasti programmabili corrispondono a diverse icone nella parte inferiore dell'area di visualizzazione. Queste icone indicano per ciascuna funzione di Softkey disponibile specificamente per la configurazione e il funzionamento della modalità.
	<p>Per inviare '2'-'9', premere il pulsante numerico nella modalità dell'input numerico.</p> <p>Per Inviare 'A', premere  2 volte nella modalità di lettere input maiuscole. Per inviare 'z', premere  5 volte nella modalità di lettere input minuscole.</p>
	<p>Per inviare '0', premere il pulsante nella modalità di input numerici. Per inviare un spazio, premere il pulsante nella modalità di lettere input maiuscole o minuscole.</p>
	<p>Per inviare '1', premere il pulsante nella modalità di input numerici. Per inviare '#' o '/', premere il pulsante nella modalità di lettere input maiuscole. Per inviare '@', '_', '&amp;', '!', '?', '*' or '^', premere il pulsante nella modalità di input delle minuscole.</p>
	<p>Passare tra tre modalità input, e cioè, numerici, lettere input minuscole e maiuscole.</p>
	<p>Per inviare '.', premere il pulsante nella modalità di input numerici.. Per inviare '+' o '-', premere il pulsante nella modalità , lettere input minuscole e maiuscole.</p>
<b>→0←</b>	Breve pressione: quando il carico sulla piastra della bilancia è compreso nell'intervallo zero, premere questo tasto per azzerare il display.
<b>→T←</b>	Breve pressione: quando un contenitore è sulla piastra della bilancia, premere questo tasto per memorizzare il peso del contenitore come valore di taratura. Breve pressione: inviare il peso noto di un contenitore utilizzando il tastierino numerico e quindi premere questo tasto per stabilire il valore della taratura preimpostata. Breve pressione: quando è stata inviata una taratura, svuotare la piastra della bilancia e premere questo tasto per cancellare il valore della taratura. Lunga pressione: se è stata inserita una tara preimpostata, premere questo tasto per visualizzare il valore di taratura reimpostata.

## 2. INSTALLAZIONE

### 2.1 Disimballaggio

Disimballare i seguenti oggetti:

- Indicatore TD52P o TD52XW
- Cavo di Alimentazione Elettrica Ca (solamente per TD52P)
- Staffa di Montaggio
- Pomoli (2)
- Viti di Tenuta Forate (solamente per TD52XW)
- Guida per installazione veloce
- Scheda di Garanzia
- Nucleo in Ferrite

### 2.2 Collegamenti Esterni

#### 2.2.1 Base della Bilancia con Connettore

Le basi Ohaus con un connettore possono essere collegate al connettore della cella di carico esterna (Figura 1-1, voce 12). Per eseguire la connessione, collegare il connettore di base sul connettore della cella di carico esterno. Quindi ruotare in senso orario l'anello di bloccaggio del connettore della base. Fare riferimento alla Sezione 2.3.2 per basi senza connettore.

#### 2.2.2 Cavo d'interfaccia RS232 a TD52P

Collegare il cavo RS232 opzionale al connettore RS232 (Figura 1-1, voce 11).

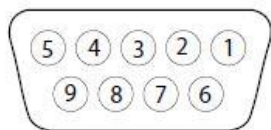


Figura 2-1 Connettori RS232

Connettore	Collegamento
1	N/C
2	TXD
3	RXD
4	N/C
5	GND
6	N/C
7	CTS
8	RTS
9	N/C

#### 2.2.3 Alimentazione Elettrica CA a TD52P

Collegare il cavo dell'energia elettrica CA (fornito) al ricettacolo dell'energia elettrica (Figura 1-1, voce 10), e quindi collegare la spina CA a una presa elettrica.

#### 2.2.4 Alimentazione Elettrica CA a TD52XW

Collegare la spina CA a una presa elettrica appropriatamente messa a terra.

#### 2.2.5 Alimentazione Elettrica alla Batteria

L'indicatore può essere utilizzato su un pacchetto di batteria ricaricabile (opzionale) quando l'alimentazione CA non è disponibile. Passerà automaticamente al funzionamento della batteria in caso d'interruzione di corrente elettrica o rimozione del cavo di alimentazione elettrica.

L'indicatore può funzionare fino a 21 ore alimentato dalla batteria.

Durante il funzionamento della batteria, il simbolo di carica della batteria indica lo stato della batteria. Quando le batterie sono completamente scariche l'indicatore si spegne automaticamente. Per informazioni dettagliate sull'installazione consultare il Manuale di funzionamento del pacchetto batteria (P/N 30424405)

	Battery 5 - 25 % remaining
	Battery 25 - 50 % remaining
	Battery 50 - 75 % remaining
	Battery 75 - 100 % remaining

## 2.3 Collegamenti Interni

Alcuni collegamenti richiedono che l'alloggiamento sia aperto.

### 2.3.1 Apertura dell'Alloggiamento



**CAUZIONE: PERICOLO DI ELETTRUCUZIONE. RIMUOVERE TUTTI I COLLEGAMENTI ELETTRICI ALL'INDICATORE PRIMA DI ESEGUIRE ASSISTENZA TECNICA O ESEGUIRE CONNESSIONI INTERNE. L'ALLOGGIAMENTO DEVE ESSERE APERTO ESCLUSIVAMENTE DA PERSONALE AUTORIZZATO E QUALIFICATO COME UN TECNICO ELETTRICO**

#### TD52P

Rimuovere le quattro viti a testa Phillips dall'alloggiamento posteriore.  
Rimuovere l'alloggiamento anteriore facendo attenzione a non disturbare i collegamenti interni.  
Una volta eseguiti tutti i collegamenti, ricollegare l'alloggiamento anteriore.

#### TD52XW

Rimuovere le quattro viti a testa esagonale dall'alloggiamento posteriore.  
Aprire l'alloggiamento tirando con attenzione l'alloggiamento anteriore in avanti.  
Una volta eseguiti tutti i collegamenti, ricollegare l'alloggiamento anteriore.  
Le viti devono essere serrate a una coppia di 2,5 N • m (20-25 in-lb) per garantire una tenuta stagna.

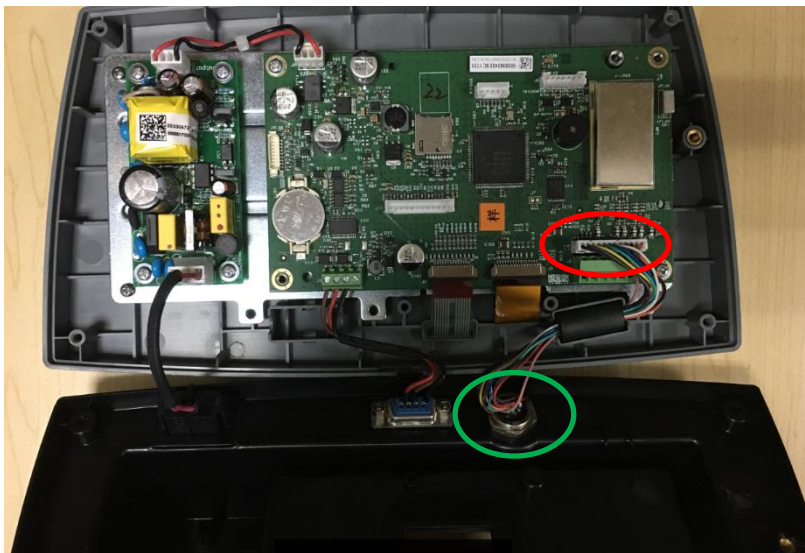
### 2.3.2 Base della bilancia senza connettore

Per collegare basi (che non hanno il connettore) a un TD52P o TD52XW, è disponibile come accessorio un kit serracavo (P/N 30379716).

#### Rimozione del preinstallato connettore dell'Elemento di Carico e del cablaggio elettrico.

Prima di eseguire i collegamenti, rimuovere il preinstallato connettore dell'elemento di Carico e del cablaggio elettrico seguendo i passaggi riportati di seguito:

1. Aprire l'alloggiamento tirando con cautela l'alloggiamento anteriore in avanti.
2. Scollegare il connettore bianco dell'elemento di carico dalla scheda principale PCBA (cerchio rosso).
3. Rimuovere il connettore terminale in metallo (Figura 1-1, voce 12) dall'alloggiamento posteriore. (cerchio verde).



#### Installare Cavi e Connettori

Per soddisfare alcuni limiti di emissione di rumore elettrico e proteggere il TD52P e il TD52XW da influenze esterne, è necessario installare un nucleo di ferrite sul cavo dell'elemento di carico collegato al terminale. Il nucleo di ferrite è incluso nel terminale.

Per installare la ferrite, instradare semplicemente il cavo attraverso il centro del nucleo e quindi avvolgerlo intorno al nucleo facendo passare nuovamente il cavo attraverso il centro. Sia il cavo completo sia i singoli cavi possono essere avvolti attraverso la ferrite. Quest'operazione dovrebbe essere eseguita il più vicino possibile alla recinzione. Vedi Figura 2-2.





Figura 2-2

**Collegamenti Cablaggio della Scheda Principale**

Una volta che le recinzioni TD52P e TD52XW siano aperte, i collegamenti possono essere eseguiti alle morsettiere sulla scheda principale, come mostrato nella Figura 2-3.

Presenza di corrente della scheda SD

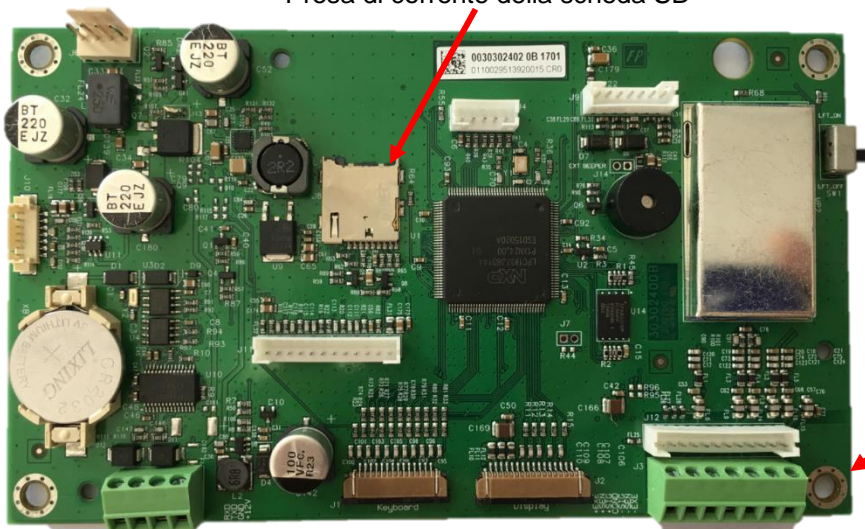
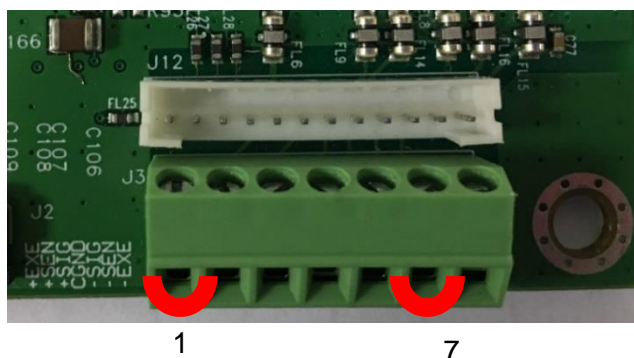


Figura 2-3

**Collegamenti ponticello**

I terminali TD52P e TD52XW sono progettati per sostenere le cellule di carico sia da 2mV/V sia da 3mV/V dallo stesso circuito. Non è richiesto un ponticello di selezione della potenza di uscita dell'elemento di carico.

La Figura 2-4 mostra le definizioni del terminale per la morsetteria dell'elemento di carico analogico. Si noti che quando si usano elementi di carico a quattro cavi, dei ponticelli devono essere posizionati tra i terminali + Excitation (Eccitazione) e + Sense (Rilevamento) e tra i terminali Excitation (Eccitazione) e Sense (Rilevamento).



Pin	Connection
J3-1	+EXE
J3-2	+SEN
J3-3	+SIN
J3-4	GND
J3-5	-SIN
J3-6	-SEN
J3-7	-EXE

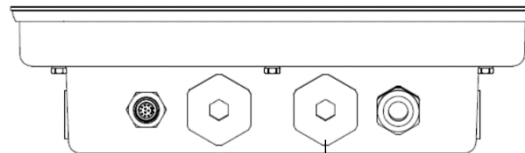
Figura 2-4 Collegamenti Ponticello

Dopo che il cablaggio sia terminato, riposizionare le viti dell'indicatore alloggiamento. Assicurarsi che il connettore in liquido stagno sia serrato appropriatamente.

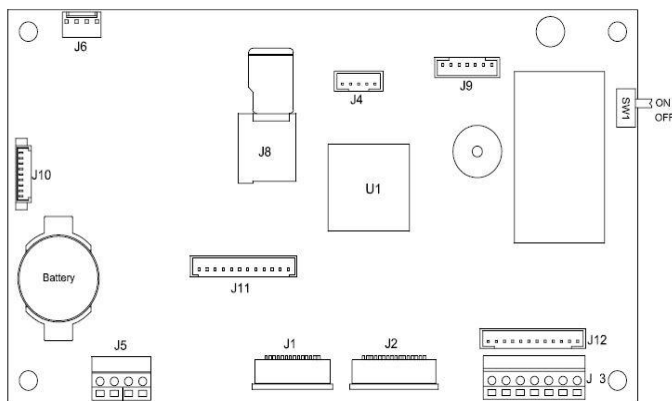


### 2.3.3 Cavo d'Interfaccia RS232 a TD52XW

Passare il cavo RS232 opzionale attraverso il passacavo e collegarlo alla morsetteria J5. Serrare il serracavo per mantenere una tenuta stagna.



Pressacavo per opzione



Connettore RS232 (J5)



### 2.3.4 Installazione della Scheda MICRO SD

La scheda di memoria SD può essere utilizzata per memorizzazione aggiuntiva nelle applicazioni Controllo Peso e Conteggio. La Figura 2-5 mostra l'installazione di una scheda SD nella presa sul bordo delle schede principali TD52P e TD52XW.



Figura 2-5 Scorrimento di una Scheda SD nella Presa SD (a sinistra); Scheda SD Installata (a destra)

## 2.4 Orientamento dell'Alloggiamento Posteriore TD52XW

Il TD52XW viene consegnato nella versione montato a parete con il collegamento uscente sotto il display. L'alloggiamento posteriore può essere invertito in modo che le connessioni fuoriescano sopra il display quando il TD52XW è posto orizzontalmente su un banco. Per invertire l'alloggiamento posteriore, rimuovere le quattro viti a testa Phillips, ruotare con attenzione l'alloggiamento di 180°, e quindi reinstallare le viti.

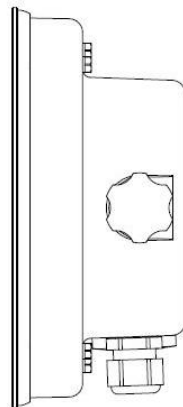


Figura 2-6 Configurazione Montato a Parete

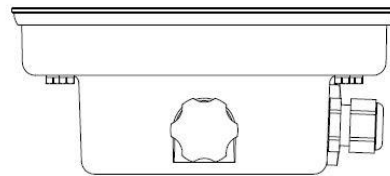


Figura 2-7 Configurazione Montato su banco

## 2.5 Staffa di Montaggio

Attaccare la staffa a una parete o a un tavolo usando elementi di fissaggio (non in dotazione) che siano appropriati per il tipo di superficie di montaggio. La staffa può contenere viti con diametro fino a 6 mm (1/4"). Localizzare i fori di montaggio come mostrato nella Figura 2-8.

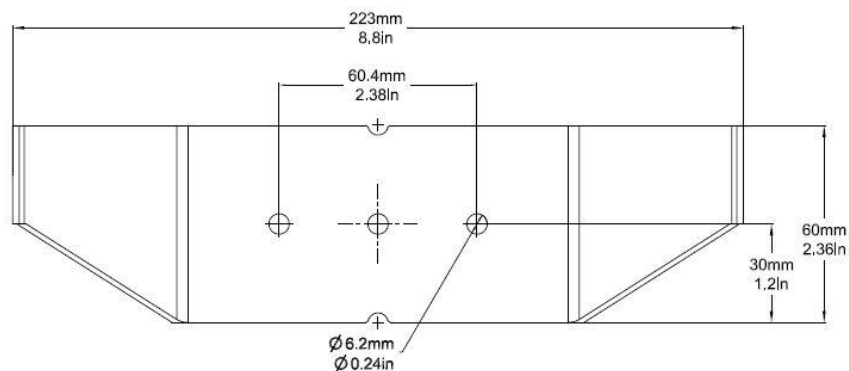


Figura 2-8 Dimensioni delle Staffe di Montaggio

## 3. IMPOSTAZIONI

### 3.1 Struttura del Menu

TABELLA 3-1 STRUTTURA DEL MENU

Taratura	Impostazione	Letture	Modalità di applicazione	
Zero	Unità della Capacità	Stabilità	Pesare	
Portata	Gamma	Gamma Zero	Conteggiare	
Linearità	Capacità e Graduazione	Livello del Filtro	Verificare	
GEO		> 1 < Capacità	Tracciamento Auto-Zero	Percento
		> 1 < Graduazione	Auto-Attenuare	Dinamico
		> 2 < Capacità	Luminosità	Riempire
	> 2 < Graduazione	Salvaschermo	Reimpostare	
	Lingua	Icona salvaschermo		
	Energia Elettrica su Accensione Zero	Auto-Spegnimento		
	Energia Elettrica su Accensione Unità	Regolare il Contrasto		
	Tasto Beep (Segnalatore Acustico)	Finestra in alto		
	<i>Volume Beep</i> (Segnalatore Acustico)	Reimpostare		
	Contattore della Transazione			
	<i>Prossima Transazione</i>			
	Digitare I/O			
	Trigger ingresso 1			
	Trigger ingresso 2			
	Reimpostare			

Unità	GMP (Buone Pratiche di Fabbricazione)	Comunicazione		
Grammo (g)	Data della Formattazione	RS232/2 <sup>ndo</sup> RS232/Dispositivo USB *	Baud Rate	
Kilogrammo (kg)	Date		Configurazione	Parità
Libbra (lb)	Formattazione Orario			Stop Bit
Oncia (oz)	Orario			Handshake
Libbra:Oncia (lb:oz)	Progetto ID			Alt Stampare CMD
Tonnellata (t)	Bilance ID			Alt Taratura CMD
Ton (ton)	Reimpostare			Alt Zero CMD
Unità Personalizzata			Stampare Impostazione	Reimpostare
Nome Unità				Assegnazione
Fattore				Opzioni di stampa
		Stampare Dati Cal		
Esponente		Selezionare Modello		
LSD (Cifra Meno Significativa)			Redigere Modello	
Reimpostare			Redigere Stringa	
			Reimpostare	
		RS485*	Configurazione	
				Indirizzo
				Baud Rate
				Parità
			Stop Bit	

Unità	GMP (Buone Pratiche di Fabbricazione)	Comunicazione			
			Handshake		
			Alt Stampa CMD		
			Alt Taratura CMD		
			Alt Zero CMD		
			Reimpostare		
			Stampare Impostazione	Assegnazione	
				Opzioni di stampa	
				Stampare Dati Cal	
				Selezionare Modello	
				Redigere Modello	
				Redigere Stringa	
				Reimpostare	
			Ethernet*	Configurazione	Nome Host
					Indirizzo MAC
		Portale			
		Versione			
		DHCP			
		Indirizzo IP			
		Maschera di Sottorete			
		Gateway			
		DNS Primario			
		DNS Secondario			
		Alt Stampa CMD			
		Alt Taratura CMD			
		Alt Zero CMD			
		Reimpostare			
		Stampare Impostazione	Assegnazione		
			Opzioni di stampa		
Stampare Dati cal					
Selezionare Modello					
Redigere Modello					
Redigere Stringa					
Reimpostare					
Wifi* e Bluetooth*	Wifi	Indirizzo MAC			
		Rete			
		Porta			
		DHCP			
		Indirizzo IP			
		Gateway			
		DNS			
		Maschera di sottorete			
		Comando alternativo			
		Ripristino			
	Bluetooth	Nome del dispositivo			
	Impostazioni di stampa	Assegnazione			
		Opzioni di stampa			
		Print Cal Data			
		Selezionare il modello			
		Modificare il modello			
		Modificare la stringa			

Unità	GMP (Buone Pratiche di Fabbricazione)	Comunicazione		
			Ripristino	
		Analogico *	Origine	Nessuno, Peso Visualizzato, Peso ABS - Visualizzato, Peso Lordo
			Tipo di Output	4-20 mA, 0-10V
			Valore Zero	0 (qualsiasi valore valido sotto il limite alto)
			Pieno Valore della Bilancia	Valore origine desiderato, capacità della bilancia
			Tarature di Output Zero	
Tarature di Output Pieno				

<b>Scheda SD/USB</b>	
Biblioteca	
USB	
Memoria	Modalità
	Stampa Automatica
	Recensione
	Editabile
	Collegamento a
Utente	Profilo utente
	Autorità di vigilanza
	Regolamento sulla password

<b>Manutenzione</b>
Menu Esportazione
Menu Importazione
Diagnosi
Formattare la scheda SD
Menu di Servizio


<b>Tasto di blocco</b>
Blocco tastiera
Blocco tasto off
Blocco tasto zero
Blocco tasto stampa
Blocco tasto unità
Blocco tasto virtuale
Blocco tasto modalità
Blocco tasto tara
Blocco tasto menu
Ripristino

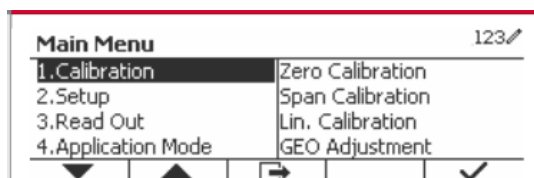
\* Il sottomenu per le opzioni sarà attivo solo quando è installata la scheda specifica.

**NOTA:** Quando si seleziona Formattare la scheda SD nel menu di manutenzione, tutti i dati all'interno della scheda SD verranno cancellati.

Il marchio Bluetooth® word e i logo sono marchi registrati appartenenti a Bluetooth SIG, Inc., e qualsiasi uso di tali marchi da OHAUS è sotto licenza.

## 3.2 Navigazione nel Menu


Per inviare il Menu Principale, premere il pulsante  da qualsiasi schermo Home dell'applicazione)



### Variare le Impostazioni

Per variare l'impostazione di un menu, navigare in tale impostazione usando i seguenti passi:

#### 1. Inviare il Menu

Da qualsiasi schermo di applicazione, premere il pulsante . L'Elenco Menu Principale appare sullo schermo.

## 2. Selezionare il Sottomenu

Scorrere fino al desiderato Sottomenu nell'Elenco Menu Principale usando il tasto programmabile corrispondente all'icona ▼. Premere il tasto programmabile corrispondente all'icona ✓ per visualizzare le voci del Sottomenu.

## 3. Selezionare la Voce Sottomenu

Scorrere fino alla desiderata voce del Sottomenu usando il tasto programmabile corrispondente all'icona ▼. Premere il tasto programmabile corrispondente all'icona ✓ per visualizzare le impostazioni delle voci del Sottomenu.

## 4. Selezionare l'Impostazione

Scorrere alla desiderata Impostazioni usando il tasto programmabile corrispondente all'icona ▼.

Premere il tasto programmabile corrispondente all'icona ✓ per selezionare l'impostazione.

Premere il tasto programmabile corrispondente all'icona ↩ per tornare alla schermata precedente.

Premere il tasto programmabile corrispondente all'icona ↪ per uscire dal menu e tornare all'ultima modalità di applicazione attiva.

## 3.3 Menu di Taratura

L'indicatore TD52 offre tre metodi di taratura:

Taratura Zero, Taratura di Portata e Taratura di Linearità.


### NOTE:

1. Assicurarsi che siano disponibili masse di taratura appropriate prima della taratura.
2. Assicurarsi che la base della bilancia sia orizzontale e stabile durante l'intero processo di taratura.
3. La taratura non è disponibile con LFT (Legale per il Commercio) impostato su ACCESO.
4. L'indicatore deve essere riscaldato per circa 5 minuti dopo averlo stabilizzato alla temperatura ambiente.
5. Per abbandonare la taratura, premere il tasto programmabile corrispondente all'icona 'X' in qualsiasi momento durante il processo di taratura.
6. Quando qualsiasi selezione all'interno del menu GMP (buone Pratiche di Fabbricazione) è abilitata, i risultati della taratura vengono automaticamente convertiti.
7. Al termine della calibrazione, l'uscita del risultato della calibrazione è nella stessa unità dello stato di pesatura.

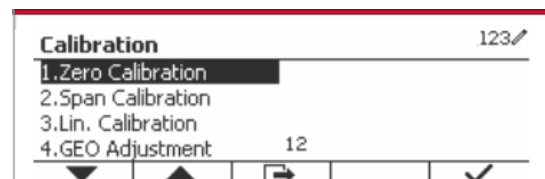
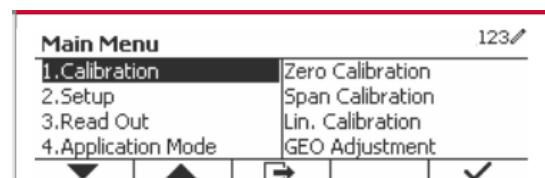
### 3.3.1 Taratura dello Zero

Taratura Zero usa un punto di taratura. Il punto zero di taratura è stabilito senza peso sulla bilancia. Usare questo metodo di taratura per regolare una diversa precarica senza influenzare la portata o la taratura di linearità.

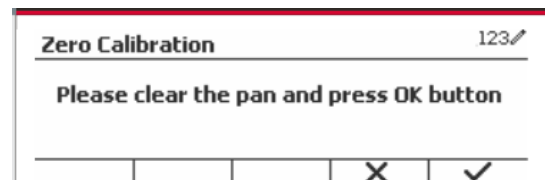
#### Procedure di taratura.

Premere a lungo il pulsante . Per inviare il Menu Principale. Premere il tasto programmabile corrispondente all'icona ✓ per inviare la taratura del sottomenu.

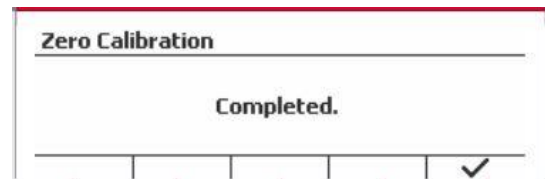
Taratura Zero è in cima della Taratura predefinita. Premere soltanto il tasto programmabile corrispondente all'icona ✓ per iniziare la Taratura Zero.



Svuotare la piastra della bilancia e quindi premere il tasto programmabile corrispondente all'icona ✓.

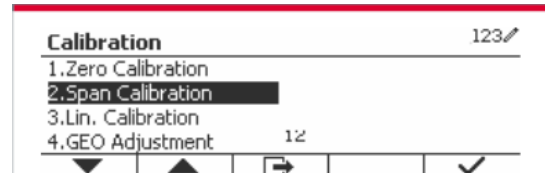


Il messaggio "Completed" (Completato) sarà visualizzato sullo schermo.



Uscire dalla Taratura Zero premendo il tasto programmabile corrispondente all'icona ✓.

Per tornare al Menu Principale, premere il tasto programmabile corrispondente all'icona ✓.




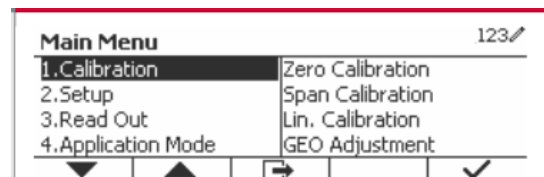
### 3.3.2 Taratura di Portata

La Taratura di Portata usa un punto. Il punto di taratura di portata viene stabilito con una massa di taratura posta sulla bilancia.

**Nota:** La Taratura di Portata dovrebbe essere eseguita dopo la Taratura Zero.

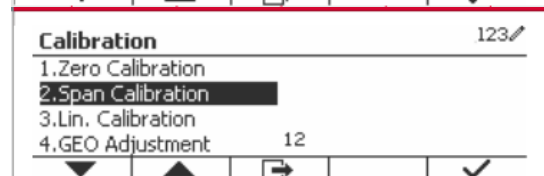
#### Procedure di Taratura:

Premere a lungo il pulsante . Per inviare il Menu Principale.



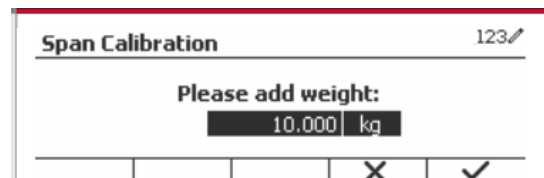
Premere il tasto programmabile corrispondente all'icona ✓ per inviare la Taratura del sottomenu.

Scorrere to Taratura di Portata usando il tasto programmabile corrispondente all'icona ▼.

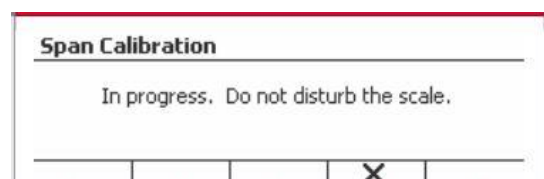


Premere il tasto programmabile corrispondente all'icona ✓ per avviare la Taratura di Portata.

Porre una massa di taratura del peso specificato sulla piastra della bilancia e premere il tasto programmabile corrispondente all'icona ✓. Per passare a un diverso punto di taratura, inserire il valore desiderato e quindi porre il peso corrispondente sulla piastra della bilancia per la taratura.

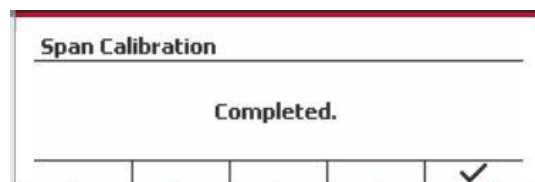


Un messaggio di suggestione viene visualizzato sullo schermo.



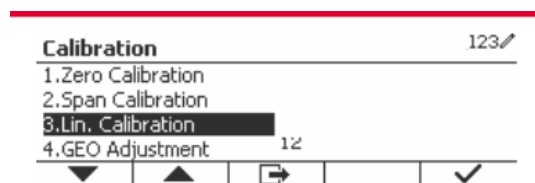


Il messaggio “Completato” sarà visualizzato sullo schermo.



Uscire dalla Taratura di Portata premendo il tasto programmabile corrispondente all'icona ✓ .

Per tornare al Menu Principale, premere il tasto programmabile corrispondente all'icona ⇨ .




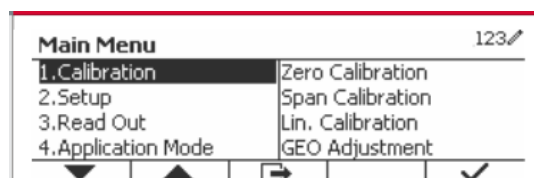
Nota: La Tarata di Portata dovrebbe essere eseguita dopo la Taratura Zero

### 3.3.3 Taratura di Linearità

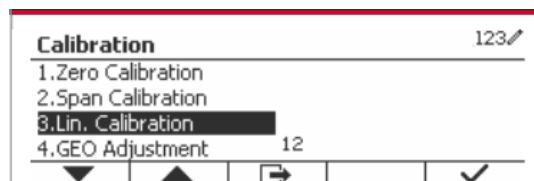
La taratura di linearità usa 3 punti di taratura. Il punto pieno di taratura viene stabilito con un peso sulla bilancia. Il punto medio di taratura viene stabilito con un peso pari alla metà del peso pieno di taratura sulla bilancia. Il punto taratura zero viene stabilito senza peso sulla bilancia. La calibrazione completa e i punti di calibrazione medi possono essere modificati dall'utente durante la procedura di calibrazione.

#### Procedure di Taratura:

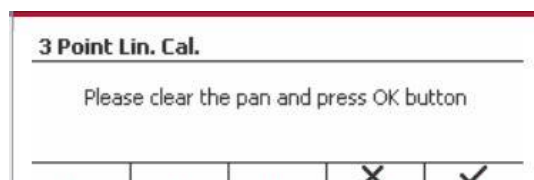
Premere a lungo il pulsante  . Per inviare il Menu Principale.



Premere il tasto programmabile corrispondente all'icona ✓ per inviare la Taratura del sottomenu. Scorrere a Taratura di Linearità usando il tasto programmabile corrispondente all'icona ▼.

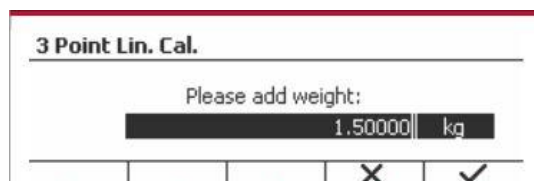


Premere il tasto programmabile corrispondente all'icona ✓ per avviare la Taratura di Linearità.

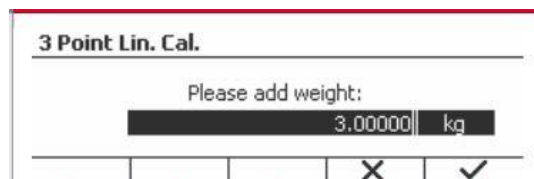


Svuotare la piastra della bilancia e premere il tasto programmabile corrispondente all'icona ✓

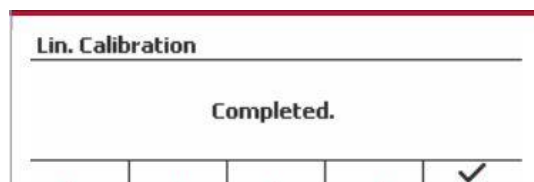
Porre una massa di taratura del peso specificato sulla piastra della bilancia e quindi premere il tasto programmabile corrispondente all'icona ✓ per confermare. Per passare a un diverso punto di taratura, inserire il valore desiderato e quindi porre il peso corrispondente sulla piastra della bilancia per la taratura.



Porre una massa di taratura sulla piastra della bilancia e quindi premere il tasto programmabile corrispondente all'icona ✓ per confermare. Per passare a un diverso punto di taratura, inserire il valore desiderato e quindi porre il peso corrispondente sulla piastra della bilancia per la taratura.

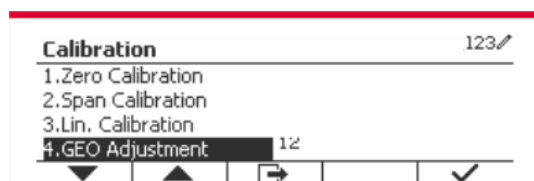


Il messaggio “Completato” sarà visualizzato sullo schermo




Uscire dalla Taratura di Linearità premendo il tasto programmabile corrispondente all'icona ✓ .

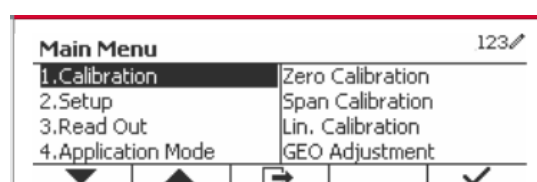
Per tornare al Menu Principale, premere il tasto programmabile corrispondente all'icona ↵ .



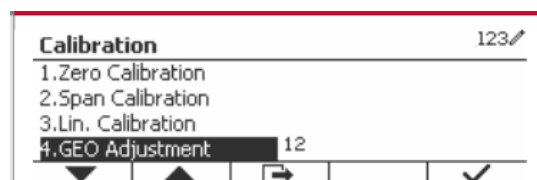
### 3.3.4 Regolazione GEO


Impostare il fattore GEO (Geografico) che è alla vostra località  
I codici GEO sono numerati da 0 a 31.

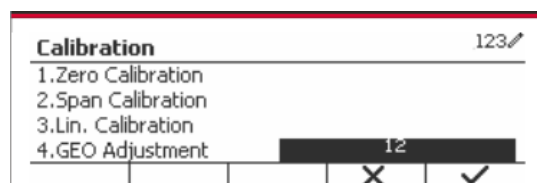
Premere a lungo il pulsante  per inviare il Menu Principale. Selezionare la voce Taratura del menu premendo il tasto programmabile corrispondente all'icona ✓ .



Scorrere Regolazione GEO usando il tasto programmabile corrispondente all'icona ▼ .



Premere il tasto programmabile corrispondente all'icona ✓ per Redigere il valore GEO. Premere il pulsante  e inviare il valore desiderato usando la tastiera alfanumerica. Dopo aver modificato, premere il tasto programmabile corrispondente all'icona ↵ per uscire dal menu.



**Nota:** Vedi Tabella 9-4 per i valori GEO (Geografici).

## 3.4 Menu d'Impostazione

Quando l'Indicatore si collega a una base di bilancia per la prima volta, inviare il presente menu per impostare l'Unità di Capacità, di Gamma e di Capacità e Graduazione. Le impostazioni predefinite sono date in **grassetto**.

Impostazione	Opzioni
Unità di Capacità	g, <b>kg</b> , t (Metric Tonne), lb, ton (Short Ton)
Gamma	<b>Singolo</b> , Duplice
> 1 < Capacità	1-999999
> 1 < Graduazione	0.0001~100
> 2 < Capacità	1-999999
> 2 < Graduazione	0.0001~100
Lingua	<b>inglese</b> , francese, tedesco, italiano, spagnolo, cinese, giapponese, coreano, russo, polacco
Energia Elettrica Accesa su Zero	Spenta, <b>Accesa</b>
Energia Elettrica Accesa su Unità	<b>Auto</b> , kg, lb, g, oz, lb:oz, t, ton, c
Tasto Beep (Segnalatore Acustico)	Spento, <b>Acceso</b>

<b>Contatore delle Transazioni</b>	Spento, <b>Acceso</b>
<i>Prossima Transazione</i>	1-9999999
<b>Digitare I/O</b>	<b>Aperto</b> , Chiuso
<b>Trigger ingresso 1</b>	<b>Premi</b> , premi e rilascia
<b>Trigger ingresso 2</b>	<b>Premi</b> , premi e rilascia
<b>Reimpostare</b>	

### 3.4.1 Unità di Capacità

Selezionare l'unità usata per la taratura.

- Kg**
- t (Metric Tonne)
- lb
- ton (Short Ton)
- g

### 3.4.2 Gamma

Impostare il numero delle gamme di pesata.

I terminali TD52 possono essere configurati per utilizzare singola o duplice gamma. A ciascuna gamma può essere assegnata una graduazione propria. Se viene selezionata la duplice gamma, la graduazione cambierà quando il peso raggiunge la seconda gamma.

Quando viene selezionato la gamma **Singolo**, i parametri aggiuntivi disponibili sono:

- Capacità >|1|<
- Graduazione >|1|<

Quando si seleziona la gamma **Duplica**, il terminale funziona con due gamme, ciascuna con la propria capacità e graduazione. Oltre alla capacità della Gamma 1 e dei parametri di graduazione, sono disponibili i seguenti due parametri.

- Capacità >|2|<
- Graduazione >|2|<

### 3.4.3 Capacità

Impostare capacità della bilancia da 1 a 999999.

Capacità >|1|<

Specificare la capacità del peso per la gamma 1. Se si dovesse abilitare la gamma **Singolo**, quest'ultima sarà la capacità della bilancia. Se si dovesse abilitare la gamma **Duplica**, quest'ultima sarà la prima gamma.

Capacità >|2|<

Specificare la capacità del peso per la gamma 2. Se si dovesse abilitare la gamma **Duplica**, quest'ultima sarà la capacità della bilancia dovrà essere maggiore della Capacità >|1|<. Se si dovesse abilitare la gamma **Singolo**, quest'ultimo parametro non sarà mostrato.

### 3.4.4 Graduazione

Impostare la leggibilità della bilancia da 0.0001 a 100.

Graduazione>|1|<

Specificare la graduazione del peso per la gamma 1. Se si dovesse abilitare la gamma **Singolo**, quest'ultima sarà la graduazione per l'intera gamma di pesata della bilancia. Se si dovesse attivare la gamma **Duplica**, quest'ultima sarà la graduazione usata nella gamma inferiore.

Graduazione>|2|<

Specificare la graduazione per la gamma 2. Se si dovesse abilitare la gamma **Duplica**, quest'ultima sarà la graduazione per la seconda gamma di pesata della bilancia. Se si dovesse abilitare la gamma **Singola**, quest'ultimo parametro non sarà mostrato.

**NOTA:** Le impostazioni della graduazione sono limitate a Capacità di valori divise per 600 a Capacità divise per 75.000. Perciò, non tutte le impostazioni sono disponibili per ciascuna capacità.

### 3.4.5 Lingua

Impostare la lingua visualizzata per i menu e messaggi visualizzati.

**inglese**,  
tedesco,  
francese,  
italiano,  
polacco,  
Spanish  
한국  
中文  
日本語

### 3.4.6 Alimentazione Elettrica per Accensione dello Zero

Azzerare la bilancia nell'Alimentazione Elettrica su Acceso.

Quando la funzione di azzeramento dell'alimentazione è disattivata, l'utente esegue l'operazione di tara.

Il terminale riutilizzerà il valore della tara dopo che il terminale sarà stato riattivato.

Spenta = disabilitata.

**On** = abilitata.

### 3.4.7 Alimentazione Elettrica per Accensione dell'Unità

Impostare l'unità che sarà visualizzata nell'Alimentazione Elettrica su Acceso.

**Automatico**

g  
kg  
lb  
oz  
lb:oz  
t (Metric Tonne)  
ton (Short Ton)

### 3.4.8 Tasto Beep (Segnalatore Acustico)

Impostare come il beeper (cicalino) suona quando si preme un tasto.

Spento = nessun suono

**Acceso** = suono

### 3.4.9 Contatore Transazioni

Il Contatore di Transazioni è un contatore a sette cifre che traccia tutte le transazioni. Quando il valore raggiunge 9.999.999, la prossima transazione provoca un ribaltamento a 0000001.

Spento = il contatore di transazioni non aumenterà.

**Acceso** = il contatore di transazioni aumenterà con la voce aggiuntiva del menu Prossima Transazione disponibile.

**NOTA:** Se il contatore delle transazioni è impostato su ON, il numero di conteggio aumenterà quando si preme il tasto di stampa.

#### 3.4.9.1 Prossima Transazione

Il valore della prossima transazione viene visualizzata nel Prossimo campo di Transazione.

### 3.4.10 Digitare I/O

Impostare lo stato dell'output del relè.

**Aperto** = lo stato iniziale dell'output del relè è normalmente aperto.

**Chiuso** = lo stato iniziale dell'output del relè è normalmente chiuso.

### 3.4.11 Trigger ingresso 1

Imposta il segnale di attivazione dell'ingresso 1.

**Premi** = ogni volta che si preme attiverà l'ingresso una volta.

Premi e rilasciare = premendo e tenendo premuto si attiva l'ingresso una volta, rilasciando si attiva nuovamente l'ingresso.

Scenari di applicazione: Premere e tenere premuto -> Pausa; Rilasciare -> Riprendere.

### 3.4.12 Trigger ingresso 2

Imposta il segnale di attivazione dell'ingresso 2.

**Premi** = ogni volta che si preme attiverà l'ingresso una volta.

Premi e rilasciare = premendo e tenendo premuto si attiva l'ingresso una volta, rilasciando si attiva nuovamente l'ingresso.

Scenari di applicazione: Premere e tenere premuto -> Pausa; Rilasciare -> Riprendere.

### 3.4.13 Reimpostare

Reimpostare il menu dell'Impostazione predefinito dalla fabbrica (eccetto per Gamma, e Capacità e Graduazione).

**No** = non reimpostato.

**Si** = reimpostato.

**NOTA:** Se l'Interruttore di Sicurezza dovesse essere impostato su ACCESO, le impostazioni Unità di Capacità, Gamma, Capacità, Graduazione e Alimentazione Elettrica su Acceso Zero non vengono reimpostare.

## 3.5 Menu di Lettura

Inviare questo menu per personalizzare la funzione display. Le impostazioni predefinite sono in **grassetto**.

Letture	Opzioni
Stabilità	0,5d, <b>1d</b> , 2d, 5d
Gamma Zero	+/-2%, +/- <b>100%</b>
Livello del Filtro	Basso, <b>Medio</b> , Alto
Tracciamento dell'Auto Zero	Spento, <b>0,5d</b> , 1d, 3d
Retroilluminazione	Spento, 2s, <b>10s</b> , 1min, 2min, 5min, 10min, Sempre Acceso
Luminosità	Bassa, <b>Media</b> , Alta
Salvaschermo	Spento, <b>5min</b> , 10min, 30min
Icona Salvaschermo	<b>Ora</b> , OHAUS
Auto-Spegnimento	<b>Spento</b> , 5min, 10min, 30min
Regolare il Contrasto	1, 2, <b>3</b> , 4, 5
Finestra in alto	<b>Data e ora</b> , Nome utente, Capacità e Gradazione
Reimpostare	

### 3.5.1 Stabilità

Impostare la quantità che la lettura può variare prima che il simbolo della stabilità si spegne.

- 0.5d = 0.5 divisione della bilancia
- 1d** = 1 divisione della bilancia
- 2d = 2 divisioni della bilancia
- 5d = 5 divisioni della bilancia

### 3.5.2 Gamma Zero

Impostare la capacità percentuale della bilancia che potrebbe essere azzerata.

- 2%
- 100%**

**NOTA:** L'impostazione viene forzata e bloccata al 2% quando l'Interruttore di Sicurezza viene impostato alla posizione di blocco.

### 3.5.3 Livello del Filtro

Impostare la quantità del segnale di filtraggio.

- Basso = tempo di stabilizzazione più veloce con meno stabilità.
- Medio** = tempo di stabilizzazione normale con stabilità normale.
- Alto = tempo di stabilizzazione più lenta con più stabilità.

### 3.5.4 Tracciamento Auto-Zero

Impostare la funzione di tracciamento zero automatico.

- SPENTO = disattivato.
- 0,5 divisioni** = il display manterrà lo zero finché una variazione di 0,5 divisione per secondo sia stata ecceduta.
- 1d = il display manterrà lo zero finché una variazione di 1 divisione per secondo sia stata ecceduta..
- 3d = il display manterrà lo zero finché una variazione di 3 divisioni per secondo sia stata ecceduta..

### 3.5.5 Auto-Attenuazione

Impostare la funzione di attenuazione del display.

Impostazioni:

- 2 s = l'attenuazione si spegne dopo 2 secondi di inattività.
- 10 s** = l'attenuazione si spegne dopo 10 secondi di inattività.

- 1 min = l'attenuazione si spegne dopo 1 minuto di inattività.
- 2 min = l'attenuazione si spegne dopo 2 minuti di inattività.
- 5 min = l'attenuazione si spegne dopo 5 minuti di inattività.
- 10 min = l'attenuazione si spegne dopo 10 minuti di inattività.
- Sempre acceso
- Spento

### 3.5.6 Luminosità

Imposta la luminosità della retroilluminazione LCD: Bassa, **Media**, Alta.

### 3.5.7 Salvaschermo

Impostare nell'evento che il salvaschermo viene abilitato dopo il periodo selezionato.

- Spento = Disabilitato.
- 5 min** = il salvaschermo viene abilitato dopo 5 minuti.
- 10 min = il salvaschermo viene abilitato dopo 10 minuti.
- 30 min = il salvaschermo viene abilitato dopo 30 minuti.

### 3.5.8 Icona salvaschermo

Imposta l'icona salvaschermo.

**Ora** = L'ora appare quando il display è in stato di salvaschermo.

**OHAUS** = I caratteri OHAUS appaiono quando il display è in stato di salvaschermo.

### 3.5.9 Autospegnimento

Impostare nell'evento che il display invia la modalità di sospensione dopo il periodo selezionato.

- Spento** = Disabilitato.
- 5 min = il display invia la modalità di sospensione dopo 5 minuti.
- 10 min = display invia la modalità di sospensione dopo 10 minuti.
- 30 min = display invia la modalità di sospensione dopo 30 minuti.

### 3.5.10 Regolare il Contrasto

Impostare il grado del contrasto del display.

- 1
- 2
- 3**
- 4
- 5

### 3.5.11 Finestra in alto

Selezionare una delle tre opzioni da impostare nella finestra superiore.

Opzioni:

**Data e ora**

Nome utente

Capacità e Gradazione

**NOTA:** L'impostazione è forzata e bloccata su Capacità e Gradazione quando l'interruttore di sicurezza è impostato sulla posizione di blocco.


### 3.5.12 Reimpostare

Reimpostare tutte le impostazioni alle impostazioni predefinite dalla fabbrica.


- Si** = Reimpostare.
- No** = Non reimpostare.

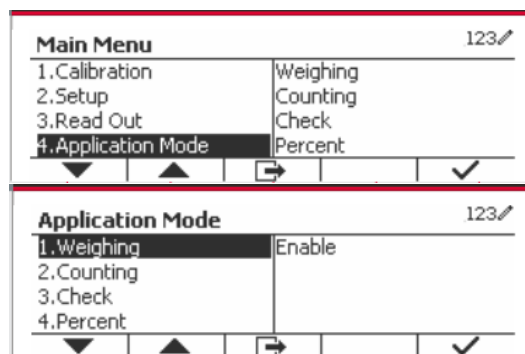
**NOTA:** Se l'Interruttore di Sicurezza viene impostato su Acceso, le impostazioni Stabilità, Gamma Zero, Livello del Filtro e Tracciamento dello Zero Automatico non sono reimpostati.

## 3.6 Moduli di Input/Output

Premere a lungo il pulsante  per inviare il Menu Principale.

Selezionare la Modalità di Applicazione premendo il tasto programmabile corrispondente all'icona .

Premere il tasto programmabile corrispondente all'icona  per inviare la Modalità di Applicazione del sottomenu.



### Abilitare

Le attuali modalità di applicazione selezionate non possono essere impostate su Spento.

I menu impostati Modulo Input/Output consentono la configurazione di 2 input e di 4 output a seconda delle diverse modalità di applicazione.

### Reimpostare

Se la reimpostazione è selezionata e confermata, tutto il valore del sottomenu sarà impostato su predefinito. Per maggiori dettagli, vedi la tabella in seguito.

Modalità di Applicazione & Modulo Input/Output	Opzioni (predefiniti in grassetto)	
<b>Pesata</b>	Abilitare	<b>Acceso</b> , Spento
	Modulo Input1	<b>Spento</b> , Zero, Taratura, Cancellare Taratura, Stampare, Unità, Accumulare
	Modulo Input2	<b>Spento</b> , Zero, Taratura, Cancellare Taratura, Stampare, Unità, Accumulare
	Modulo Output1	<b>Spento</b> , Sovraccarico, Sottocarico, Zero
	Modulo Output2	<b>Spento</b> , Sovraccarico, Sottocarico, Zero
	Modulo Output3	<b>Spento</b> , Sovraccarico, Sottocarico, Zero
	Modulo Output4	<b>Spento</b> , Sovraccarico, Sottocarico, Zero
<b>Conteggio</b>	Abilitare	<b>Acceso</b> , Spento
	Modulo Input1	<b>Spento</b> , Zero, Taratura, Cancellare Taratura, Stampare, Unità, Accumulare
	Modulo Input2	<b>Spento</b> , Zero, Taratura, Cancellare Taratura, Stampare, Unità, Accumulare
	Modulo Output1	<b>Spento</b> , Sovraccarico, Sottocarico, Zero
	Modulo Output2	<b>Spento</b> , Sovraccarico, Sottocarico, Zero
	Modulo Output3	<b>Spento</b> , Sovraccarico, Sottocarico, Zero
	Modulo Output4	<b>Spento</b> , Sovraccarico, Sottocarico, Zero
<b>Verifica</b>	Abilitare	<b>Acceso</b> , Spento
	Modulo Input1	<b>Spento</b> , Zero, Taratura, Cancellare Taratura, Stampare, Unità, Accumulare
	Modulo Input2	<b>Spento</b> , Zero, Taratura, Cancellare Taratura, Stampare, Unità, Accumulare
	Modulo Output1	<b>Spento</b> , Sotto, Sopra, Accettare, Sotto/Sopra, Sovraccarico, Sottocarico, Zero
	Modulo Output2	<b>Spento</b> , Sotto, Sopra, Accettare, Sotto/Sopra, Sovraccarico, Sottocarico, Zero
	Modulo Output3	<b>Spento</b> , Sotto, Sopra, Accettare, Sotto/Sopra, Sovraccarico, Sottocarico, Zero
	Modulo Output4	<b>Spento</b> , Sotto, Sopra, Accettare, Sotto/Sopra, Sovraccarico, Sottocarico, Zero
<b>Percento</b>	Abilitare	<b>On</b> , Spento
<b>Dinamico</b>	Abilitare	<b>On</b> , Spento
	Modulo Input1	<b>Spento</b> , Zero, Taratura, Cancellare Taratura, Stampare, Avviare, Reimpostare



Modalità di Applicazione & Modulo Input/Output	Opzioni (predefiniti in grassetto)	
	Modulo Input2	<b>Spento</b> , Zero, Taratura, Cancellare Taratura, Stampare, Avviare, Reimpostare
	Modulo Output1	<b>Spento</b> , Sovraccarico, Sottocarico, Zero
	Modulo Output2	<b>Spento</b> , Sovraccarico, Sottocarico, Zero
	Modulo Output3	<b>Spento</b> , Sovraccarico, Sottocarico, Zero
	Modulo Output4	<b>Spento</b> , Sovraccarico, Sottocarico, Zero
<b>Riempire</b>	Abilitare	<b>On</b> , Spento
	Modulo Input1	<b>Spento</b> , Zero, Taratura, Cancellare Taratura, Stampare, Avviare/Fermare, Mettere in pausa/Continuare
	Modulo Input2	<b>Spento</b> , Zero, Taratura, Cancellare Taratura, Stampare, Avviare/Fermare, Mettere in pausa/Continuare
	Modulo Output1	<b>Spento</b> , SP1, SP2, SP3, SP4, Allarme, Zero
	Modulo Output2	<b>Spento</b> , SP1, SP2, SP3, SP4, Allarme, Zero
	Modulo Output3	<b>Spento</b> , SP1, SP2, SP3, SP4, Allarme, Zero
	Modulo Output4	<b>Spento</b> , SP1, SP2, SP3, SP4, Allarme, Zero
Reimpostare		

## 3.7 Unità di Pesata

Inviare questo menu per attivare le unità desiderate. Le impostazioni predefinite sono in **grassetto**.

**NOTA:** A causa delle leggi nazionali, l'indicatore potrebbe non includere alcune delle unità di misura elencate. Se l'Interruttore di Sicurezza viene impostato su Acceso, le Unità son bloccata alle impostazioni correnti.

### 3.7.1 Grammo (g)

Impostare lo stato.

**Spento** = Disabilitato  
**On** = Abilitato

### 3.7.2 Kilogrammo (kg)

Impostare lo stato.

**Spento** = Disabilitato  
**On** = Abilitato

### 3.7.3 Libbra (lb)

Impostare lo stato.

**Spento** = Disabilitato  
**On** = Abilitato

### 3.7.4 Oncia (oz)

Impostare lo stato.

**Spento** = Disabilitato  
**On** = Abilitato

### 3.7.5 Libbra: Oncia (lb: oz)

Impostare lo stato.

**Spento** = Disabilitato  
**On** = Abilitato

### 3.7.6 Tonne (Metric Tonne)

Impostare lo stato.

**Spento** = Disabilitato  
**On** = Abilitato

### 3.7.7 Ton (Short Ton)

Impostare lo stato.

**Spento** = Disabilitato  
**On** = Abilitato

### 3.7.8 Unità Personalizzata (c)

Usare l'Unità Personalizzata per visualizzare il peso in un'unità di misura alternativa. L'unità personalizzata è definita utilizzando un fattore di conversione, in cui il fattore di conversione è il numero di unità personalizzate per grammo espresso in notazione scientifica (Fattore x 10<sup>Esponente</sup>).

#### Fattore

Impostare il fattore di conversione utilizzando la tastiera numerica.

Impostazioni da 0,1000000 a 1,9999999 sono disponibili. L'impostazione predefinita è 1,0.

#### Esponente

Imposta il fattore moltiplicatore.

-3 = divide il Fattore con 1000 (1x10<sup>-3</sup>)  
-2 = divide il Fattore con 100 (1x10<sup>-2</sup>)  
-1 = divide il Fattore con 10 (1x10<sup>-1</sup>)  
**0** = moltiplica il Fattore con 1 (1x10<sup>0</sup>)  
1 = moltiplica il Fattore con 10 (1x10<sup>1</sup>)  
2 = moltiplica il Fattore con 100 (1x10<sup>2</sup>)

#### LSD (Cifra Meno Significativa)

Impostare la graduazione.

Sono disponibili impostazioni da 0,5, 1, 2, 5, 10, 100.

Il nome dell'Unità Personalizzata può essere personalizzato fino a 3 caratteri.

**Nota:** L'Unità Personalizzata viene bloccata nella posizione di Spento quando l'Interruttore di Sicurezza viene impostato nella posizione bloccata. L'Unità Personalizzata non è disponibile quando la Gamma viene impostata al Duplicato.

Impostare lo stato.

**Spento** = Disabilitato  
**On** = Abilitato

## 3.8 Menu GLP/GMP

Invia questo menu per impostare i dati Good Laboratory Practice (GLP) o GMP (Good Manufacturing Practices).

### 3.8.1 Formattazione della Data

Impostare la formattazione della data.

MM/DD/YYYY = Mese.Giorno.Anno

DD/MM/YYYY = Giorno.Mese.Anno

YYYY/MM/DD = Anno.Mese.Giorno

### 3.8.2 Data

Impostare la data.

da 00 a 9999 = posizione dell'anno

da 01 a 12 = posizione del mese

da 01 a 31 = posizione del giorno

Fare riferimento alla Sezione 3.2 Navigazione nel Menu per inviare impostazioni.

### 3.8.3 Formattazione delle Ore

Impostare la formattazione dell'orario.

24 hr = formattazione delle ore 24

12 hr = formattazione delle ore 12.

### 3.8.4 Orario

Impostare l'orario.

formattazione delle 24 ore

dalle 00 alle 23 = posizione delle ore

dalle 00 alle 59 = posizione dei minuti

### 3.8.5 ID Progetto

Impostare l'identificazione del Progetto.

Fare riferimento alla Sezione 3.2 Navigazione nel Menu per inviare impostazioni.

### 3.8.6 ID Bilancia

Impostare l'identificazione del Progetto

Fare riferimento alla Sezione 3.2 Navigazione nel Menu per inviare impostazioni.

### 3.8.7 Reimpostare

If Reimpostare viene selezionato and confermato, tutto il valore del sottomenu avrà un'impostazione predefinita.

## 3.9 Comunicazione

Inviare questo menu per definire metodi di comunicazioni esterne and per impostare parametri di stampa. I data possono essere emessi sia ad una stampante o a un PC.

Impostazioni predefiniti dalla Fabbrica sono mostrati in **grassetto**.

### 3.9.1 RS232/2ndo Configurazione RS232

Comunicazione		Opzioni (in grassetto sono predefiniti)		
RS232/2 <sup>ndo</sup> RS232	Configurazione	Baud Rate	300, 600, 1.200, 2.400, 4.800, <b>9.600</b> , 19.200, 38.400, 57.600	
		Parità	7 Pari, 7 Dispari, 7 Nessuno, <b>8 Nessuno</b>	
		Stop Bit	<b>1 bit</b> , 2 bit	
		Handshake	<b>Nessuno</b> , Xaccesso/Xspento, Hardware	
		Alt Stampa CMD	'a' ~ 'z', 'A' ~ 'Z', <b>P</b>	
		Alt Taratura CMD	'a' ~ 'z', 'A' ~ 'Z', <b>T</b>	
		Alt Zero CMD	'a' ~ 'z', 'A' ~ 'Z', <b>Z</b>	
		Reimpostare	<b>No/Si</b>	
	Impostazione di Stampa	Assegnazione	<b>Richiesta</b>	
			Solamente Stabile	<b>Spento</b> , Acceso(Forza LFT (Legale per il Commercio)Acceso)
			<b>Automatico Acceso su Stabile</b>	
			Modalità	<b>Caricare</b> , Caricare e Zero
			<b>Automatico Acceso su Accettare</b>	
			<b>Intervallo</b>	
			Orario	<b>1~50000</b>
<b>MT-Continuo</b>				
<b>OH-Continuo</b>				
Collegamento a			<b>Off</b> , Semplice, Personalizzata 1, Personalizzata 2, Personalizzata 3, Personalizzata 4, ZEBRA	
<b>ST-Continuo</b>				
<b>SICS</b>				
<b>3835</b>				
<b>Bilancia di Riferimento</b>				
Opzioni di stampa	<b>PC</b> , SF40A, ZEBRA			
Stampare Dati Cal	<b>Spento</b> , On			
Selezionare Modello	<b>Semplice</b> , Personalizzata 1, Personalizzata 2, Personalizzata 3, Personalizzata 4, ZEBRA			
Redigere Modello	Campo 1~ campo 50			
Redigere Stringa	Stringa 1~ Stringa 20			
Reimpostare				

#### 3.9.1.1 Baud Rate

Impostare il baud rate (bits per secondo).

300  
600  
1.200  
2.400  
4.800  
**9.600**  
19.200

### 3.9.1.2 Parità

Impostare i dati bit e di parità.

7 PARI	= 7 dati bit, parità pari
7 DISPARI	= 7 dati bit, parità dispari
7 NESSUNO	= 7 dati bit, alcuna parità
<b>8 NESSUNO</b>	<b>= 8 dati bit, alcuna parità</b>

### 3.9.1.3 Stop Bit

Impostare gli stop bit.

<b>1 BIT</b>
2 BIT

### 3.9.1.4 Eseguire Handshake (Stretta di Mano)

Impostare il metodo controllo flusso.

<b>NESSUNO</b>	<b>= alcun eseguire Handshake</b>
XACCESO/XSPENTO	= XACCESO/XSPENTO eseguire Handshake
HARDWARE	= hardware eseguire Handshake (solamente menu COM1)

### 3.9.1.5 Controllo Alternato di Stampa

Impostare il controllo caratteri alternato per Stampare.

Sono disponibili impostazioni da A(a) a Z(z). L'impostazione predefinita è **P**.

### 3.9.1.6 Controllo Alternato di Taratura

Impostare il controllo caratteri alternato per la Taratura.

Sono disponibili impostazioni da A(a) a Z(z). L'impostazione predefinita è **T**.

### 3.9.1.7 Controllo Alternato dello Zero

Impostare il controllo caratteri alternato per lo Zero.

Sono disponibili impostazioni da A(a) a Z(z). L'impostazione predefinita è **Z**.

### 3.9.1.8 Reimpostare

Reimpostare le impostazioni predefinite da fabbrica.

## 3.9.2 Impostazione Stampa del RS232/2ndo RS232

### 3.9.2.1 Demand (Richiesta)

Se **Richiesta** dovesse essere selezionata, sarà visualizzato il sottomenu **Stable Only (Solamente Stabile)**.

Impostare i criteri di stampa.

<b>SPENTO</b>	= i valori vengono stampati immediatamente, indipendentemente della stabilità.
Acceso	= i valori vengono stampati solamente quando i criteri della stabilità vengono soddisfatti.

**Nota:** Per ulteriori informazioni dettagliate, si prega di fare riferimento alla Sezione 5.3 Stampati.

### 3.9.2.2 Automatico Acceso su Stabile

Se **Automatico Acceso su Stabile** dovesse essere selezionato, sarà visualizzato il sottomenu **Modalità**.

Impostare la modalità di stampa.

Carico	= Stampa quando il carico visualizzato è stabile.
Carico e Zero	= Stampa quando il visualizzato carico e la lettura zero sono stabili.

### 3.9.2.3 Automatico Acceso su Accettare

Se **Automatico Acceso su Accettare** dovesse essere selezionato e la modalità di pesata è **Verifica**, i valori verranno stampati quando il peso viene accettato.

ACCETTARE	= la stampa avviene ogni volta che il display si trova entro la gamma di accettare la Verifica di Pesata e i criteri di stabilità vengono soddisfatti.
-----------	--

### 3.9.2.4 Intervallo

Se l'**Intervallo** dovesse essere selezionato, il sottomenu **Orario** sarà visualizzato.

INTERVALLO = la stampa avviene all'intervallo dell'Orario definito.

L'intervallo può essere impostato tramite la tastiera numerica.  
Sono disponibili impostazioni da 1 a 3.600 secondi. L'impostazione predefinita è 1.  
La stampa avviene all'intervallo definito.

### 3.9.2.5 MT-Continuo

Se il **MT-Continuo** dovesse essere selezionato, lo stampato sarà nella formattazione **MT-Continuo**.

CONTINUO = la stampa avviene continuamente.

**Nota:** Fare riferimento all'Appendice A per la formattazione **MT-Continuo**.

#### Somma di controllo

Off = disattivato

On = attivato

### 3.9.2.6 OH-Continuo

Se **OH-Continuo** dovesse essere selezionato, lo stampato sarà nella formattazione **OH-Continuo**.  
Viene visualizzato il sottomenu Linkto. Il valore di Linkto può essere impostato tra Off/Semplice/Personalizzato 1/Personalizzato 2/Personalizzato 3/Personalizzato 4/Zebra.

**Nota:** Fare riferimento alla sezione 5.5 per il formato **OH-Continuo**. Se l'output del modello è superiore a 100 caratteri, la stampa sarà forzata a 1 al secondo.

CONTINUO = la stampa avviene continuamente.

### 3.9.2.7 ST-Continuous

Se è selezionato **ST-Continuo**, l'output sarà in formato ST-Continuo.

### 3.9.2.8 SICS

**SPENTO** = disabilitare il controllo MT-SICS

**ACCESO** = abilitare il controllo MT-SICS

**Nota:** Fare riferimento all'Appendice B per il controllo **SICS**.

### 3.9.2.9 3835

Se si seleziona 3835, l'uscita sarà in formato 3835. Per maggiori dettagli, consultare l'Appendice C.

### 3.9.2.10 Bilancia di Riferimento

**SPENTO** = non collegare alla bilancia di riferimento

**ACCESO** = collegare alla bilancia di riferimento

**Nota:** Usare una bilancia di riferimento per eseguire campionatura con una bilancia di alta risoluzione nella Modalità Conteggio. Si prega di assicurarsi che la bilancia sia già accesa e che sia collegata alla nuova Indicatore TD52.

### 3.9.2.11 Opzioni di stampa

Impostare la modalità di stampa.

**PC** = trasferimento del risultato ad un computer.

**SF40A** = stampa il risultato tramite la stampante SF40A.

**ZEBRA** = stampa il risultato tramite la stampante Zebra.

### 3.9.2.12 Stampa Dati Cal

Impostare la funzionalità di stampa dei Dati di Calibrazione automatica.

**SPENTO** = disattivato

**ACCESO** = attivato

### 3.9.2.13 Selezionare Modello

Questo sottomenu viene usato per definire la formattazione dei dati di output a una stampante o Computer.

**Semplice** = stampa solamente il risultato e l'unità

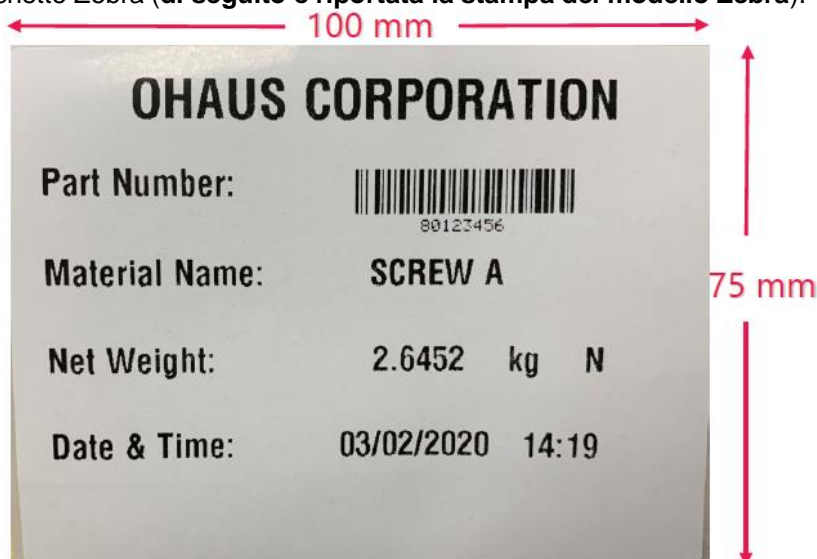
Personalizzato 1 = formattazione stampati personalizzato. Se non fosse personalizzato, sarà usato il modello Semplice.

Personalizzato 2 = formattazione stampati personalizzato. Se non fosse personalizzato, sarà usato il modello Semplice.

Personalizzato 3 = formattazione stampati personalizzato. Se non fosse personalizzato, sarà usato il modello Semplice

Personalizzato 4 = formattazione stampati personalizzato. Se non fosse personalizzato, sarà usato il modello Semplice

ZEBRA = formattazione stampati personalizzato. Il modello predefinito è per la stampante di etichette Zebra (di seguito è riportata la stampa del modello Zebra).

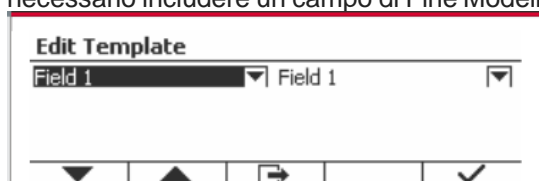


### 3.9.2.14 Redigere Modello

Questo sottomenu viene utilizzato per Redigere il modello di Stampa corrente. Ogni modello supporta fino a 50 campi dati per definire la formattazione dell'output dei dati.

Selezionare il numero della stringa nella prima casella di selezione e quindi qualsiasi dei dati esistenti per quella stringa verranno visualizzati nella seconda casella di immissione. Usando i tasti alfanumerici, inviare o redigere i caratteri da usare come stringa selezionata.

Per formattare un modello, selezionare prima il numero del campo (da 1 a 50) nella prima casella di selezione e quindi selezionare la voce per quel campo nella seconda casella di selezione. Utilizzando questo metodo, è possibile creare un modello al massimo di 50 campi. Per terminare un modello, è necessario includere un campo di Fine Modello. Tutti i campi, dopo il campo Fine Modello, saranno ignorati.



Voce	Lunghezza
3 spazi	3
10 spazi	10
15 spazi	15
Data	10
Data scadenza	10
Commento	Non fisso, fino a 30
Peso Visualizzato	23
Fine Modello	0
Peso Lordo	23
Nome Utente	Fino a 31
Peso Netto	23
Nuova Linea (<CR><LF>)	2
Informazioni	Non fisso
ID Progetto	Fino a 40
Numero serial	10
ID Bilance	Fino a 40

Voce	Lunghezza
Stringa 1	Non fisso, fino a 40
Stringa 2	Non fisso, fino a 40
Stringa 3	Non fisso, fino a 40
Stringa 4	Non fisso, fino a 40
Stringa 5	Non fisso, fino a 40
Stringa 6	Non fisso, fino a 40
Stringa 7	Non fisso, fino a 40
Stringa 8	Non fisso, fino a 40
Stringa 9	Non fisso, fino a 40
Stringa 10	Non fisso, fino a 40
Stringa 11	Non fisso, fino a 40
Stringa 12	Non fisso, fino a 40
Stringa 13	Non fisso, fino a 40
Stringa 14	Non fisso, fino a 40

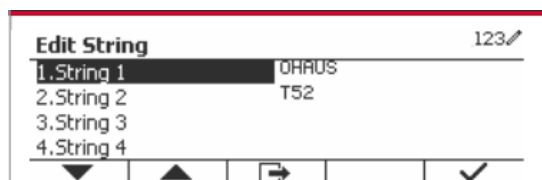
Voce	Lunghezza	Voce	Lunghezza
Risultato	23 o 29 (sotto verifica)	Stringa 15	Non fisso, fino a 40
Modalità	Fino a 14	Stringa 16	Non fisso, fino a 40
PN (Libreria)	Fino a 30	Stringa 17	Non fisso, fino a 40
Stato degli Input	2(00)	Stringa 18	Non fisso, fino a 40
ID Transazione	7	Stringa 19	Non fisso, fino a 40
Nome Libreria	Non fisso, fino a 30	Stringa 20	Non fisso, fino a 40
Cifra visualizzata	13	Peso Taratura	23
Stato degli Output	4(1111)	Orario	5
ID	Non fisso, fino a 40	Alibi #	6
		Totale	Non fisso

### 3.9.2.15 Redigere la Stringa

Usando la tastiera alfanumerica possono essere modificate fino a 20 Stringhe.

Selezionare il numero della stringa nella prima casella di selezione e quindi tutti i dati esistenti per quella stringa verranno visualizzati nella seconda casella di immissione. Usando i tasti alfanumerici, inviare o redigere i caratteri da utilizzare come stringa selezionata

Stringa 1 = **OHAUS** (Predefinita)  
Stringa 2 = **T52** (Predefinita)



### 3.9.2.16 Reimpostare

Reimpostare le impostazioni predefinite dalla fabbrica.

## 3.9.3 Configurazione RS485

Si prega di fare riferimento alla Configurazione RS485 *Interfaccia RS232/RS485/USB nel Manuale di Istruzioni del Defender® 5000.*

## 3.9.4 Configurazione Ethernet

Si prega di fare riferimento alla Configurazione *Ethernet nel Manuale di Istruzioni Interfaccia del Defender® 5000.*

## 3.9.5 Configurazione Wi-Fi

Si prega di fare riferimento alla Configurazione *Wi-Fi nel Manuale di Istruzioni Host del Defender® 5000*

## 3.9.6 Configurazione Bluetooth

Si prega di fare riferimento alla Configurazione Bluetooth *nel Manuale di Istruzioni Host del Defender® 5000*

**Nota:** Quando si seleziona Bluetooth, la finestra del codice pin viene visualizzata solo nelle modalità di misurazione.

## 3.9.7 Configurazione Analogico

Si prega di fare riferimento alla Configurazione Analogico *nel Manuale di Istruzioni Kit Analogico del Defender® 5000*



## 3.10 Configurazione di manutenzione

Per informazioni sul Menu di assistenza, si prega di fare riferimento all'indicatore del Manuale di servizio TD52P TD52XW.

## 3.11 Configurazione tasti di blocco

Questo menu viene utilizzato per bloccare l'accesso a determinati tasti. Quando si seleziona ON per un tasto, la pressione del tasto associato verrà ignorata.

Se si seleziona Blocco tastiera, si perderà la funzione di tutti i tasti.

Se si seleziona Blocco tasto Off, si perderà la funzione del tasto Off.

Articolo	Impostazioni disponibili (il grassetto è l'impostazione predefinita)
Tasto blocco tastiera	<b>Off</b> , On
Blocco tasto off	<b>Off</b> , On
Blocco tasto zero	<b>Off</b> , On
Blocco tasto stampa	<b>Off</b> , On
Blocco tasto unità	<b>Off</b> , On
Blocco tasto virtuale	<b>Off</b> , On
Blocco tasto modalità	<b>Off</b> , On
Blocco tasto tara	<b>Off</b> , On
Blocco tasto menu	<b>Off</b> , On
Ripristino	<b>No/Si</b>

**Nota:** Se il tasto Menu è stato bloccato, per informazioni sul Menu di assistenza, si prega di fare riferimento all'indicatore del Manuale di servizio TD52P TD52XW.

## 4. FUNZIONAMENTO

La bilancia può essere configurata per funzionare in 5 Modalità di Applicazione (La scala può essere impostata per avere 1 o più modalità Applicazioni attive). Premere il pulsante **Modalità** per selezionare un'applicazione attivata. L'applicazione corrente verrà mostrata nell'angolo in alto a sinistra della schermata Home.

L'indicatore TD52 incorpora le seguenti Applicazioni.



Pesata



Conteggio

Verifica  
Pesata/Conteggio


Percento



Dinamico

### 4.1 Pesata

Usare quest'applicazione per determinare il peso di oggetti nell'unità di misura selezionata.

Premere il pulsante  finché l'icona corrispondente a **Pesata** viene visualizzata nello schermo questa applicazione è la predefinita). Premere **Taratura** o **Zero** se necessario per iniziare. Porre oggetti sulla piastra della bilancia per visualizzare il peso.

Quando la lettura è stabile, appare “\*\*”.

Il valore risultante è visualizzato sullo schermo nell'unità di misura attiva.





#### 4.1.1 Impostazione dell'Applicazione

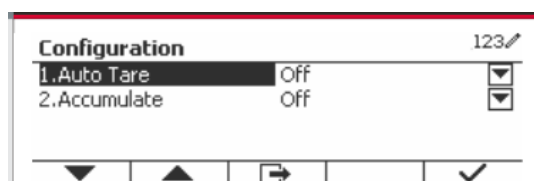
The Applicazione può essere personalizzata per varie preferenze dell'utente.

Premere il pulsante corrispondente all'icona  per inviare la **Configurazione**.

Lo schermo di **Configurazione** è ora visualizzato.

Selezionare la lista della voce e premere il tasto programmabile corrispondente all'icona  per cambiare l'impostazione come desiderato.

Per tornare allo schermo dell'applicazione Home, premere il tasto programmabile corrispondente all'icona .



**Le Configurazioni della Pesata vengono definite in seguito (predefiniti in grassetto)**

Voce	Impostazioni Disponibile	Commenti
Auto-Taratura	Acceso, <b>Spento</b>	Per attivare Taratura Automatica
Accumulare	<b>Spento</b> , Automatico, Manuale	Per attivare Accumulazione/Totalizzazione

#### 4.1.2 Taratura

##### 4.1.2.1 Manual Tare

Per effettuare la tara manualmente, si può procedere come segue.

1. Mettete il contenitore sulla bilancia.
2. Premere il pulsante "T" per effettuare la tara. Se la bilancia funziona bene, il valore sullo schermo è pari a 0.
3. Mettere l'oggetto pesato con il contenitore sulla bilancia per leggere il valore dell'oggetto.

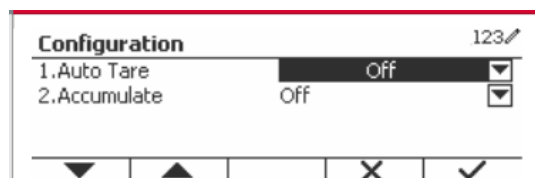
**NOTA:** È possibile controllare il valore della tara premendo a lungo il pulsante "T".

##### 4.1.2.2 Auto-Taratura

Impostare l'auto-taratura.

Spento: L'auto-taratura viene spenta.  
 Acceso: Il primo peso stabile ( $\geq 5d$ ) avrà una taratura come un contenitore automaticamente.

Nota: Se l'Interruttore di Sicurezza dovesse essere impostato ACCESO, l'Auto-Taratura viene bloccata nelle impostazioni attuali.



#### 4.1.2.3 Rimozione dei valori di tara preimpostati

Se i valori di tara sono già presenti nella bilancia, sono disponibili due metodi per rimuovere i valori di tara preimpostati.

- Rimozione dei valori di tara preimpostati con il tasto "T"
  1. Rimuovere l'oggetto e il contenitore dalla bilancia.
  2. Premere il pulsante "T".
  3. Selezionare il tasto ✓ per confermare. Se il valore di tara preimpostato è stato rimosso con successo, il valore sullo schermo è ora pari a 0.
- Rimozione dei valori di tara preimpostati con il pulsante  $\rightarrow 0 \leftarrow$ 
  1. Rimuovere l'oggetto e il contenitore dalla bilancia.
  2. Premere il pulsante  $\rightarrow 0 \leftarrow$ . Se il valore di tara preimpostato è stato rimosso con successo, il valore sullo schermo è ora pari a 0.

#### 4.1.3 Accumulo

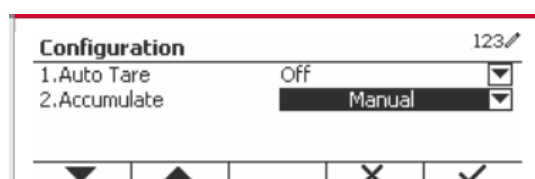
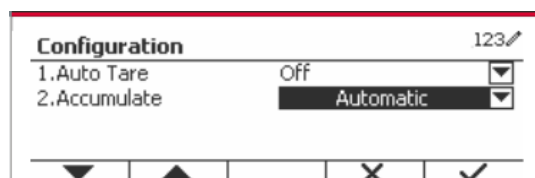
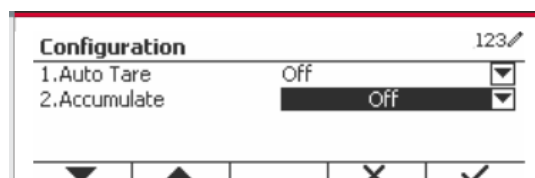
Per avviare l'accumulo dei dati di pesata, porre l'oggetto sulla piastra della bilancia e premere il tasto programmabile corrispondente all'icona  $\Sigma$ . L'icona di accumulo inizierà a lampeggiare. Il carico da accumulare deve essere  $\geq 10d$  e il prossimo accumulo può solamente tornare in funzione una volta che la piastra della bilancia è stata eliminata.

Quando l'LFT è ON (nessuna limitazione quando l'LFT è OFF o l'LFT è ON e il modo approvato è OIML),

a. Peso lordo e peso netto non possono essere accumulati contemporaneamente - solo il Peso lordo o il Peso netto possono essere accumulati;

b. Dopo una pesata, il peso lordo sul piatto deve raggiungere lo 0 prima che un nuovo campione possa essere accumulato.

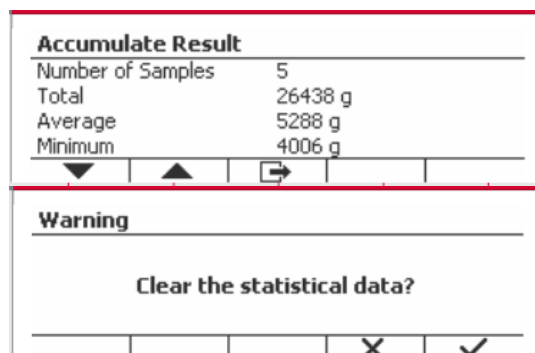
Nota: l'icona  $\Sigma$  di Accumulo verrà mostrata solamente se **Accumulare** viene impostato su **Manuale** e **Automatico** (vedi Sezione 4.1.1)




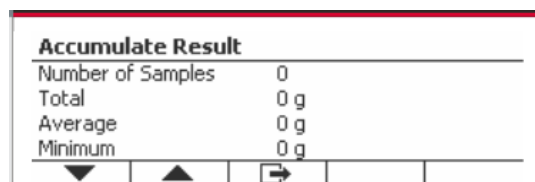
#### Visualizzare i Risultati dell'Accumulo

Per visualizzare i risultati dell'accumulo, premere tasto programmabile corrispondente all'icona  $\Sigma$ . Viene visualizzato il **Risultato dell'Accumulare**.

Per cancellare i risultati degli accumuli, premere il pulsante  $\text{On/CLR}_{\text{off}}$ . Quando il messaggio d'istruzioni "Cancellare i dati statistici?" appare, premere il tasto programmabile corrispondente all'icona ✓.



Per tornare allo schermo Home, premere il tasto programmabile corrispondente all'icona  .  
Premere il pulsante **Stampare** per stampare il risultato dell'Accumulo.



#### 4.1.4 ID Input

Premere il tasto programmabile corrispondente all'icona **ID** per inviare lo schermo della configurazione.  
L'utente può premere il tasto alfanumerico per immettere il numero dell'ID e quindi premere il tasto programmabile corrispondente all'icona **ID** per confermare l'input.






#### 4.1.5 Impostazione I/O (Input/Output)

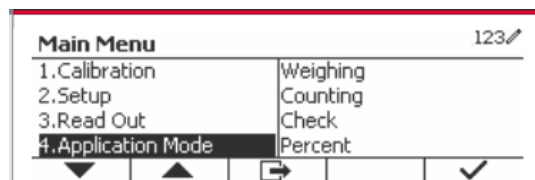
L'impostazione degli I/O può essere personalizzata per varie preferenze dell'utente.  
L'impostazione degli I/O viene definita in seguito (predefiniti in **Grassetto**).

Voce	Disponibile Impostazioni
Abilitare	<b>Acceso</b> , Spento
Modulo Input 1	<b>Spento</b> , Zero, Taratura, Cancellare Taratura, Stampare, Unità, Accumulare
Modulo Input 2	<b>Spento</b> , Zero, Taratura, Cancellare Taratura, Stampare, Unità, Accumulare
Modulo Output 1	<b>Spento</b> , Sovraccarico, Sottocarico, Zero
Modulo Output 2	<b>Spento</b> , Sovraccarico, Sottocarico, Zero
Modulo Output 3	<b>Spento</b> , Sovraccarico, Sottocarico, Zero
Modulo Output 4	<b>Spento</b> , Sovraccarico, Sottocarico, Zero

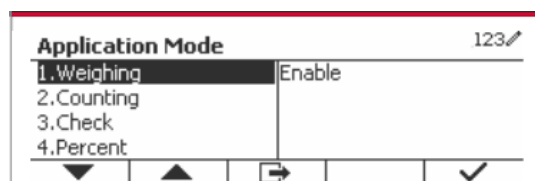
**Nota:** Gli I/O funzioneranno solamente quando è stata installata la Scheda Opzionale I/O. Vedi l'elenco degli Accessori nella Sezione 9.2 per informazioni.

La scheda opzionale I/O fornisce due input isolati e quattro output relè normalmente aperte a contatto-secco che possono essere utilizzate per semplici processi di pesate.

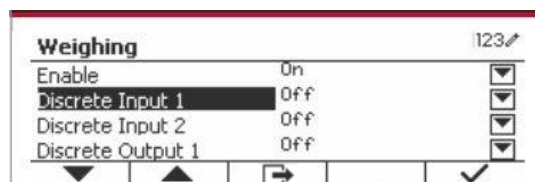
Premere il pulsante  per inviare il Menu Principale.  
Con il pulsante corrispondente all'icona  , far scorrere in giù l'elenco ed evidenziare la **Modalità di Applicazione**. Inviare questo sottomenu premendo il pulsante corrispondente all'icona  .



Nel menu della Modalità di Applicazione inviare il sottomenu di **Pesata**.



Il sottomenu di Pesata viene ora visualizzato. Selezionare la voce dell'elenco e premere il pulsante corrispondente all'icona ✓ per variare l'impostazione come desiderato. Dopo aver completato l'impostazione degli I/O, premere il tasto programmabile corrispondente all'icona → per tornare allo schermo principale di applicazione.



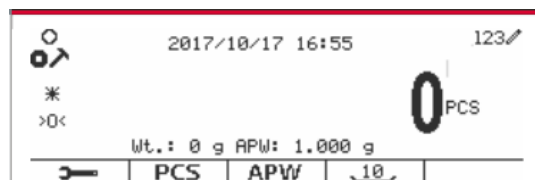
## 4.2 Conteggio

Usare quest'applicazione per conteggiare i campioni di peso uniforme.

Premere il pulsante **Library Mode** finché l'icona corrispondente al **Conteggio** viene visualizzata sullo schermo.

Il predefinito (or ultimo) APW (Peso Medio del Pezzo) viene visualizzato.

Impostare il valore dell'APW secondo la Sezione 4.2.1 e quindi porre oggetti sulla piastra della bilancia per visualizzare il numero dei pezzi.



### 4.2.1 Impostare l'APW (Peso Medio del Pezzo)

**Nota:** Si consiglia che l'APW sia più grande di 1d. Se APW è tra 0,05d e 1d, verrà visualizzato un messaggio di avviso e la riga di informazioni mostrerà 'APW è troppo piccolo!'. Se APW è inferiore a 0.05d, verrà visualizzato un messaggio di errore e il valore APW non può essere memorizzato.

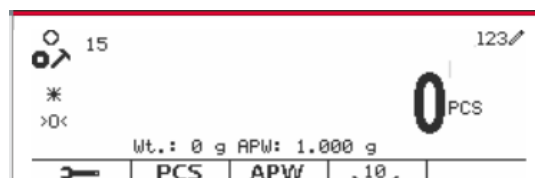
Esistono due metodi per impostare l'APW.

**NOTA:** L'ottimizzazione automatica dell'APW viene disattivata automaticamente se l'APW viene inserito manualmente o scansionato da un'etichetta.

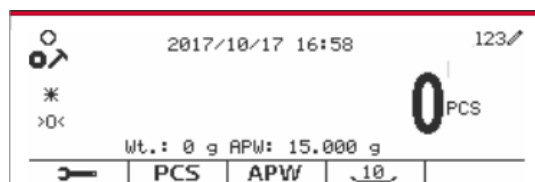
1. Inviare un noto APW

#### Metodo 1

Inserire il tasto nel Peso del Pezzo usando la tastiera alfanumerica.



Quindi premere il tasto programmabile corrispondente all'icona **APW**.

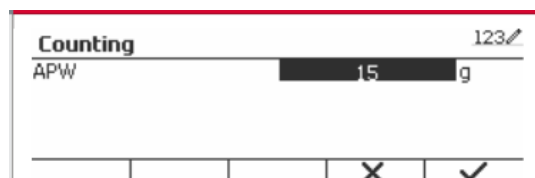


#### Metodo 2

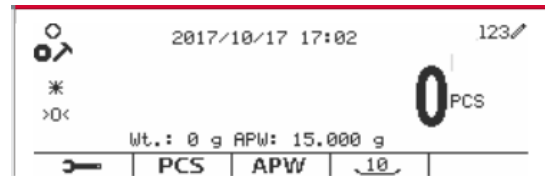
In alternativa, prima premere il tasto programmabile corrispondente all'icona **APW** per inviare il sottomenu per impostare l'APW.



Premere il tasto programmabile corrispondente all'icona ✓ per Redigere il valore APW usando la tastiera alfanumerica.



Dopo aver modificato, premere il tasto programmabile corrispondente all'icona ✓ per conferma, e quindi premere il tasto programmabile corrispondente all'icona ↵ per uscire dal sottomenu.



## 2. Calcolare un APW (Peso Medio del Pezzo)

### Metodo 1

Porre il campione sulla piastra della bilancia e quindi inviare il numero dei pezzi usando la tastiera alfanumerica.

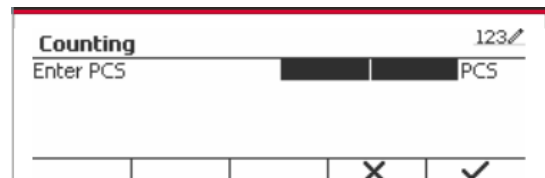


Premere il tasto programmabile corrispondente all'icona PCS per conferma. Il terminal calcolerà il nuovo APW usando il numero dei pezzi.

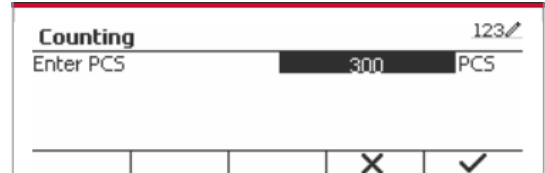


### Metodo 2

Premere il tasto programmabile corrispondente all'icona PCS per inviare the sottomenu per impostazioni il numero dei pezzi.



Premere il tasto programmabile corrispondente all'icona ✓ per redigere il valore dei PEZZI usando la tastiera alfanumerica.



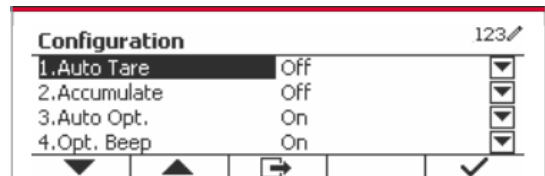
Dopo aver modificato, premere il tasto programmabile corrispondente all'icona ✓ per conferma, e quindi premere il tasto programmabile corrispondente all'icona ↵ per uscire dal sottomenu.



## 4.2.2 Impostazione dell'Applicazione

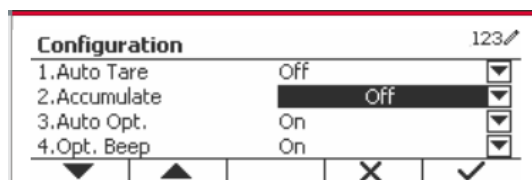
L'Applicazione può essere personalizzata per varie preferenze dell'utente.

Premere il tasto programmabile corrispondente all'icona ⏏ per inviare la **Configurazione**.



Lo schermo della **Configurazione** viene ora visualizzato.

Selezionare la voce dell'elenco e premere il tasto programmabile corrispondente all'icona ✓ per variare le impostazioni come desiderato.



Per tornare allo schermo Home dell'Applicazione, premere il pulsante corrispondente all'icona ↩.

La Configurazione del Conteggio viene definita in seguito (predefiniti in **Grassetto**).

Voce da Configurare	Opzione(Predefinito in <b>Grassetto</b> )	Descrizione
Auto-Taratura	<b>Spento</b> /Acceso	<b>Spento</b> : Auto-Taratura viene spento. <b>Acceso</b> : Il primo peso stabile (>=5d) sarà sottoposto automaticamente a taratura come un contenitore.
Accumulare	<b>Spento</b> / Manuale/ Automatico	<b>Spento</b> : L'icona "Σ" viene visualizzata. <b>Manuale</b> : Il tasto programmabile "Σ" viene visualizzato. L'utente può premere il tasto per accumulare il peso stabile. <b>Automatico</b> : L'icona "Σ" viene visualizzata. Il peso sarà accumulato automaticamente.  Nota Il carico da accumulare deve essere > = 5d e il prossimo accumulo può solamente tornare in funzione una volta che la piastra della bilancia sia stata svuotata. Quando LFT (Legale per il Commercio) sia <b>ACCESO</b> (nessun limite quando LFT viene <b>SPENTO</b> o la modalità approvata è OIML),  a. il peso lordo e il peso netto non possono essere accumulati; b. il lordo 0 deve essere raggiunto prima del accumulo di un nuovo campione. Quando LFT sia <b>SPENTO</b> , a. il peso lordo e il peso netto possono essere accumulati; b. un nuovo campione può essere accumulato dopo aver raggiunto lordo 0 o netto 0.
Auto-Opzione	Spento/ <b>Acceso</b>	<b>Spento</b> : Auto Opzione viene spento. <b>On</b> : L'APW verrà ottimizzato automaticamente durante il conteggio pesata.
Opzione Beep (Segnalatore Acustico)	Spento/ <b>Acceso</b>	<b>Spento</b> : Opzione Beep (Segnalatore Acustico) viene spento. <b>Acceso</b> : Quando l'APW deve essere ottimizzato, il cicalino segnalerà acusticamente una sola volta.
Auto-Salvataggio APW (Peso Medio del Pezzo)	Spento/ <b>Acceso</b>	<b>Spento</b> : APW Auto Salvataggio viene spento. <b>Acceso</b> : Se l' APW dovesse essere derivato da una campionatura e un conteggio da libreria viene selezionato, il nuovo APW sarà salvato in libreria dopo ottimizzazione. Nota: Sarà nascosto quando "Auto-Opzione" viene spento.
Risoluzione Interna	Spento/ <b>Acceso</b>	<b>Spento</b> : La Risoluzione interna viene spenta <b>Acceso</b> : Durante la campionatura o pesata, sarà usata la risoluzione interna.
Dimensione di Riferimento	<b>10</b>	La Campionatura dei PEZZI da Un Pulsate è da 0 a 999, il predefinito essendo 10. 0: Il tasto di Campionatura da Un Pulsate sarà nascosto.

### 4.2.3 Accumulo

Vedi Sezione 4.1.3 per dettagli sulla caratteristica dell'Accumulo.

### 4.2.4 Impostazione Input/Output (I/O)

L'impostazione I/O può essere personalizzata per varie preferenze dell'utente.



L'impostazione I/O viene definita in seguito (predefiniti in **Grassetto**).

Voce	Impostazioni Disponibili
Abilitare	<b>On</b> , Spento
Modulo Input 1	<b>Spento</b> , Zero, Taratura, Cancellare Taratura, Stampare, Unità, Accumulo
Modulo Input 2	<b>Spento</b> , Zero, Taratura, Cancellare Taratura, Stampare, Unità, Accumulo



Modulo Output 1	<b>Spento</b> , Sovraccarico, Sottocarico, Zero
Modulo Output 2	<b>Spento</b> , Sovraccarico, Sottocarico, Zero
Modulo Output 3	<b>Spento</b> , Sovraccarico, Sottocarico, Zero
Modulo Output 4	<b>Spento</b> , Sovraccarico, Sottocarico, Zero

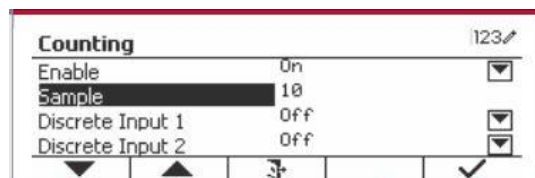
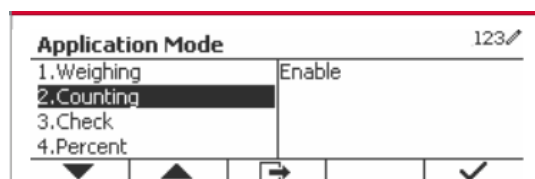
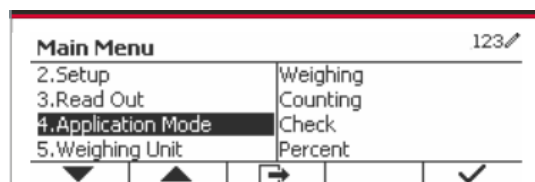
**Nota:** Gli I/O funzioneranno solamente quando sia stata installata la Scheda Opzionale degli I/O. La Scheda Opzionale I/O fornisce due input isolati e quattro output relè normalmente aperte a contatto secco che possono essere utilizzate per il semplice processo di pesata.

Premere il pulsante  per inviare il Menu Principale.

Con il pulsante corrispondente all'icona , scorrere giù nell'elenco ed evidenziare la **Modalità di Applicazione**. Inviare questi sottomenu premendo il pulsante corrispondente all'icona .


Nel menu della Modalità di Applicazione inviare il sottomenu **Conteggio**.

Selezionare la voce dell'elenco e premere il pulsante corrispondente all'icona  per variare le impostazioni come desiderato. Dopo aver completato l'impostazione degli I/O, premere il tasto programmabile corrispondente all'icona  per tornare nello schermo dell'applicazione principale.



## 4.3 Verifica

La verifica viene usata per confrontare il peso o i pezzi di un campione rispetto ai limiti di bersaglio.

Premere il pulsante  finché l'icona corrispondente alla **Verifica** viene visualizzata sullo schermo. Si possono selezionare Due diverse Modalità nella **Modalità di Verifica**: Pesata e Conteggio.

L'impostazione verifica i limiti secondo la Sezione 4.3.1 o 4.3.2. Porre l'oggetto sulla piastra della bilancia per verificare se il peso sia entro i limiti.

### 4.3.1 Verifica la Pesata (predefinito)


Assicurarsi che la Modalità di **Verifica** sia impostata su **Verifica la Pesata** nel menu di configurazione

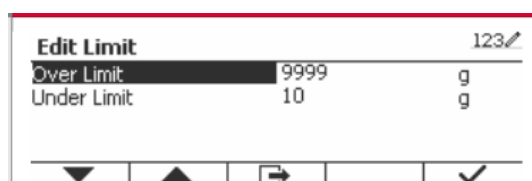
Porre degli oggetti sulla piastra della bilancia. Lo stato del **Sotto/Acettare/Sopra** viene mostrato nell'area della barra di avanzamento, mentre l'effettivo peso della voce viene mostrato sulla Linea Principale del Display.



### Definire i Limiti Sopra/Sotto

Premere il pulsante **Redigere il Limite** per definire il limite per la pesata.

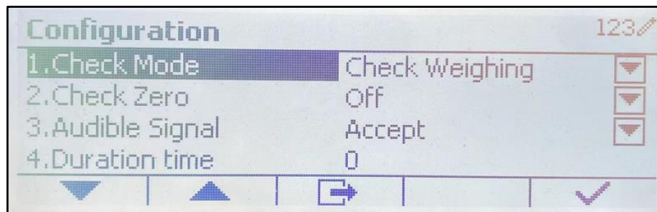
Selezionare Sopra o Sotto il Limite e premere il pulsante corrispondente all'icona  per Redigere il valore.





## 4.3.1.1 Configurazione


Premere il tasto funzione "Configura" per accedere alla schermata di configurazione.

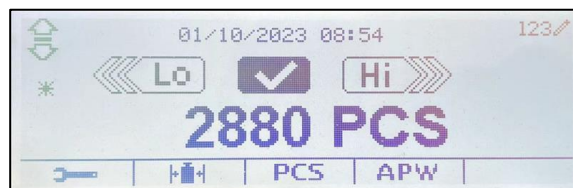


Le configurazioni di pesatura di controllo sono definite di seguito (i valori predefiniti sono in **grassetto**).

Voce da Configurare	Opzione (i predefiniti in <b>grassetto</b> )	Descrizione
Modalità di Verifica	<b>Verificare Pesata</b> / Verificare Conteggio	<b>Verificare Modalità di pesata</b> Verificare Modalità di conteggio
Controllo Zero	<b>Spento</b> /Acceso	<b>Spento</b> : Zero non è parte dell'intervallo di controllo. Acceso: Zero è parte dell'intervallo di controllo.
Auto-Taratura	<b>Spento</b> /Acceso/Accettare	<b>Spento</b> : Auto-Taratura viene spento. Acceso: Il primo peso stabile ( $\geq 5d$ ) sarà sottoposto a taratura automaticamente come un contenitore Accettare: se il peso dell'oggetto si trova nell'intervallo del limite superiore e inferiore impostato, verrà eseguita la tara automatica.
Accumulare	<b>Spento</b> /Manuale/Automatico	<b>Spento</b> : L'icona " $\Sigma$ " non viene visualizzata. Manuale: L'icona " $\Sigma$ " viene visualizzata. L'utente può premere il tasto per accumulare il peso stabile. Automatico: L'icona " $\Sigma$ " viene visualizzata. Il peso verrà accumulato automaticamente.  Nota: Il carico da accumulare deve essere $\geq 10d$ e il prossimo accumulo può solamente avviarsi una volta che la piastra della bilancia sia stata svuotata. Quando LFT (Legale per il Commerciale) viene Acceso (nessun limite quando LFT è SPENTO o la modalità approvata sia OIML), a. il peso lordo e il peso netto non possono essere accumulati; b. il lordo 0 deve essere raggiunto prima di un nuovo campione di accumulo. Quando LFT viene SPENTO, a. il peso lordo e il peso netto non possono essere accumulati; b. un nuovo campione può essere accumulato dopo aver raggiunto il lordo 0 o il netto 0.
Segnale Acustico	<b>Spento</b> /Sotto e Sopra/Accettare/Sotto/Sopra	<b>Spento</b> : No beep (Segnalatore Acustico). Sotto e Sopra/Accettare/Sotto/Sopra: Beep (Segnala Acusticamente quando raggiunge il punto di verifica selezionato).

### 4.3.2 Verifica il Conteggio

Premere il pulsante di configurazione  e selezionare la Modalità di Verifica per Verificare il Conteggio. Porre degli oggetti sulla piastra della bilancia. Lo stato **Sotto/Acettare/Sopra** viene mostrato nell'area della barra di avanzamento mentre il numero effettivo di pezzi viene visualizzato sulla Linea Principale del Display.



#### Impostare l'APW (Peso Medio del Pezzo)

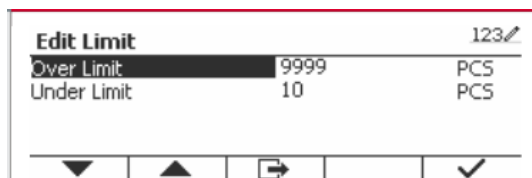
**Nota:** Si Raccomanda che l'APW sia maggiore di 1d. Se APW dovesse essere tra 0.05d e 1d, verrà visualizzato un messaggio di cautela e la linea delle informazioni mostrerà "APW basso!". Se l'APW dovesse essere inferiore di 0.05d, verrà visualizzato un messaggio di errore e il valore dell'APW non può essere memorizzato.

Esistono tre metodi per impostare l'APW, vedi Sezione 4.2.2 per le istruzioni.

#### Definire i limiti di Sopra/Sotto.


Premere il pulsante **Redigere il Limite** per definire il limite per il conteggio.

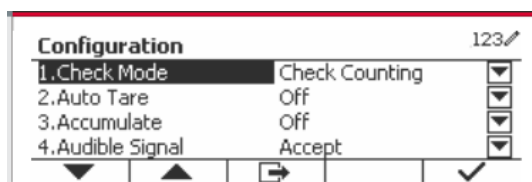
**Nota:** Vedi Sezione 4.3.1 per informazioni su come impostare i limiti Sopra/Sotto.




### 4.3.3 Impostazione dell'Applicazione

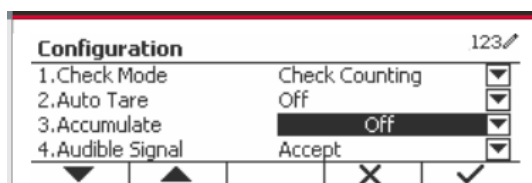
L'Applicazione può essere personalizzata per varie preferenze dell'utente.


Premere il tasto programmabile corrispondente all'icona  per inviare l'**Impostazione della Configurazione**.



Il **Menu Configurazione** viene ora visualizzato.

Selezionare la voce dell'elenco e premere il tasto programmabile corrispondente all'icona , per variare l'impostazione come desiderato.



Per tornare schermo Home dell'applicazione, premere il pulsante corrispondente all'icona .

Le Configurazioni di Conteggio di controllo definite in seguito (predefiniti in **Grassetto**)

Voce da Configurare	Opzione (predefiniti in <b>grassetto</b> )	Descrizione
Modalità di Verifica	<b>Pesata</b> /Conteggio	<b>Pesata:</b> Verifica modalità di pesata <b>Conteggio:</b> Verifica modalità di conteggio
Controllo Zero	<b>Spento</b> /Acceso	<b>Spento:</b> Zero non è parte dell'intervallo di controllo. <b>Acceso:</b> Zero è parte dell'intervallo di controllo.
Auto-Taratura	<b>Spento</b> /Acceso/ Accettare	<b>Spento:</b> Auto-Taratura viene spenta. <b>Acceso:</b> Il primo peso stabile (>=5d) sarà sottoposto a taratura automaticamente come un contenitore <b>Accettare:</b> se il peso dell'oggetto si trova nell'intervallo del limite superiore e inferiore impostato, verrà eseguita la tara automatica.

Accumulare	<b>Spento</b> /Manuale/Automatico	<p><b>Spento:</b> Il tasto programmabile “Σ” non viene visualizzato.  <b>Manuale:</b> Il tasto programmabile “Σ” viene visualizzato. L’utente può premere il tasto per accumulare il peso stabile.  <b>Automatico:</b> Il tasto programmabile “Σ” viene visualizzato. Il peso verrà accumulato automaticamente</p> <p>Nota:  Il carico da accumulare deve essere <math>\geq 10d</math> e il prossimo accumulo può solamente avviarsi una volta che la piastra della bilancia sia stata svuotata.  Quando LFT (Legale per il Commerciale) viene Acceso (nessun limite quando LFT è SPENTO o la modalità approvata sia OIML),  a. il peso lordo e il peso netto non possono essere accumulati;  b. il lordo 0 deve essere raggiunto prima di un nuovo campione di accumulo.</p> <p>Quando LFT viene SPENTO,  a. il peso lordo e il peso netto non possono essere accumulati;  b. un nuovo campione può essere accumulato dopo aver raggiunto il lordo 0 o il netto 0.</p>
Segnale Acustico	Spento/Sotto e Sopra/ <b>Accettare</b> /Sotto/Sopra	<p><b>Spento:</b> No beep (Segnalatore Acustico).  <b>Sotto e Sopra/Accettare/Sotto/Sopra:</b> Beep (Segnala Acusticamente quando raggiunge il punto di verifica selezionato).</p>
Auto-Opzione	Spento/ <b>Acceso</b>	<p><b>Spento:</b> Auto-Opzione viene spento.  <b>Acceso:</b> L’APW verrà ottimizzato automaticamente quando esegue conteggio di pesata.</p>
Opzione Beep (Segnalatore Acustico)	Spento/ <b>Acceso</b>	<p><b>Spento:</b> L’Opzione Beep (Segnalatore Acustico) viene Spento  <b>Acceso:</b> Quando l’APW viene ottimizzato, il cicalino eseguirà un segnale acustico una sola volta.</p>
Auto-Salvataggio dell’APW	Spento/ <b>Acceso</b>	<p><b>Spento:</b> L’Auto-Salvataggio dell’APW viene Spento.  <b>Acceso:</b> Se l’APW proviene da campionatura, e viene selezionata una libreria di conteggio, il nuovo APW si salverà in libreria dopo essere stato ottimizzato.</p>



#### 4.3.4 Impostazione I/O (Input/Output)

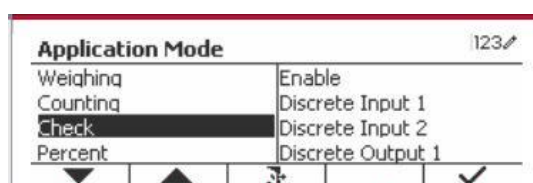
L’impostazione degli I/O può essere personalizzata per varie preferenze dell’utente. L’impostazione degli I/O viene definita in seguito (predefiniti in **Grassetto**).

Voce	Impostazioni Disponibili
Abilitare	<b>Acceso</b> , Spento
Modulo Input 1	<b>Spento</b> , Zero, Taratura, Cancellare Taratura, Stampare, Unità, Accumulare
Modulo Input 2	<b>Spento</b> , Zero, Taratura, Cancellare Taratura, Stampare, Unità, Accumulare
Modulo Output 1	<b>Spento</b> , Sotto, Sopra, Accettare, Sotto, Sopra, Zero
Modulo Output 2	<b>Spento</b> , Sotto, Sopra, Accettare, Sotto, Sopra, Zero
Modulo Output 3	<b>Spento</b> , Sotto, Sopra, Accettare, Sotto, Sopra, Zero
Modulo Output 4	<b>Spento</b> , Sotto, Sopra, Accettare, Sotto, Sopra, Zero

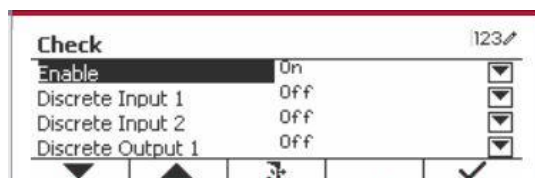
**Nota:** Gli I/O funzioneranno solamente quando sarà installata la Scheda Opzionale I/O. La scheda opzionale I/O fornisce due input isolati e quattro output relè normalmente aperte a contatto-secco che possono essere utilizzate per semplici processi di pesate.

Premere il pulsante  per inviare il Menu Principale.

Quando il pulsante corrispondente all'icona , far scorrere in giù l’elenco ed evidenziare **Modalità di Applicazione**. Inviare questo sottomenu premendo il pulsante corrispondente all'icona .

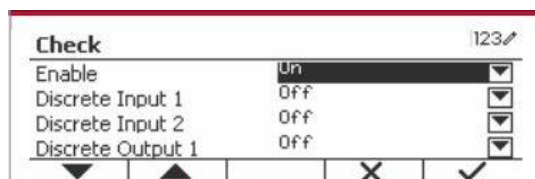


Nel menu Modalità di Applicazione inviare il sottomenu **Verifica**.



Il sottomenu della **Verifica** viene ora visualizzato.

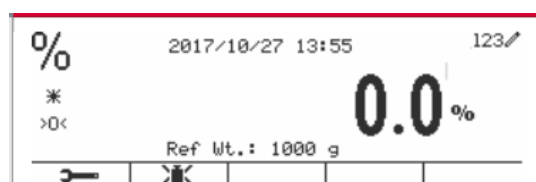
Selezionare la voce dell'elenco e premere il tasto programmabile corrispondente all'icona ✓ per variare l'impostazione come desiderato. Dopo il completamento dell'impostazione dei I/O, premere il tasto programmabile corrispondente sull'icona ↵ per tornare sullo schermo principale dell'Applicazione.



## 4.4 Pesata in Percento

Usare Pesata in Percento per misurare il peso di un campione visualizzato come una percentuale di un Peso di Riferimento prestabilito.

Premere il pulsante  finché l'icona corrispondente a **Percento** viene visualizzata nella parte in alto a sinistra dello schermo Home.



Determinare un peso di riferimento secondo la Sezione 4.4.1 e quindi porre gli oggetti sulla piastra della bilancia per visualizzare la percentuale.

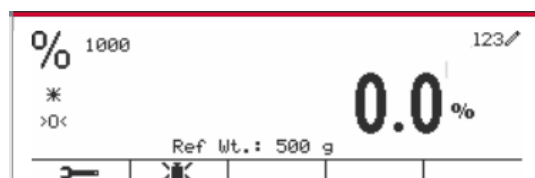
Il peso di riferimento predefinito (o l'ultimo) viene visualizzato nella schermata principale.


### 4.4.1 Determinazione di un Peso di Riferimento

Esistono due metodi per determinare un peso di riferimento:

#### Metodo 1


Inviare il valore del peso di riferimento usando la tastiera alfanumerica.

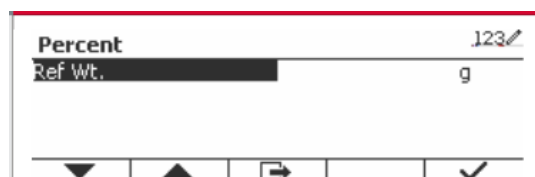


Premere il tasto programmabile corrispondente all'icona  per conferma.

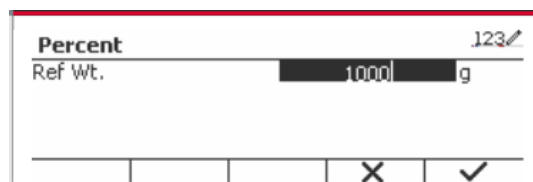


#### Metodo 2

Premere il tasto programmabile corrispondente all'icona  per inviare il sottomenu per impostare il peso di riferimento.



Inviare il valore desiderato usando la tastiera alfanumerica.



Premere il tasto programmabile corrispondente all'icona ✓ per salvare il valore e premere il tasto programmabile corrispondente all'icona ✕ per uscire dal sottomenu.



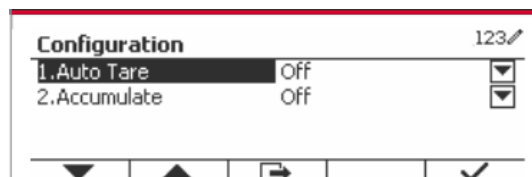
### Metodo 3

Posizionare il peso di riferimento sul piatto e premere il pulsante corrispondente all'icona ✕.

## 4.4.2 Impostazione dell'Applicazione

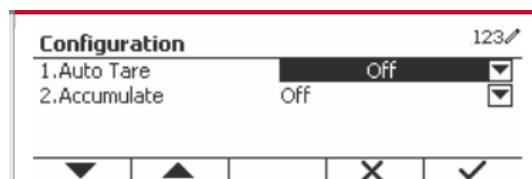
L'Applicazione può essere personalizzata per varie preferenze dell'utente.

Premere il tasto programmabile corrispondente all'icona ⇨ per inviare **Configurazione**.



Selezionare la voce dell'elenco e premere il tasto programmabile corrispondente all'icona ✓ per variare le impostazioni come desiderato.

Per tornare allo schermo Home dell'Applicazione, premere il tasto programmabile corrispondente all'icona ⇨.



**Le Configurazioni in Percento vengono definite in seguito (predefiniti in Grassetto).**

Voce da Configurare	Opzione (in <b>grassetto</b> è predefinito)	Descrizione
Auto-Taratura	<b>Spento</b> /Acceso	<b>Spento</b> : Auto-Taratura viene spenta. Acceso: Il primo peso stabile (>=5d) sarà sottoposto a taratura automaticamente come un contenitore.
Accumulare	<b>Spento</b> /Manuale/Automatico	<b>Spento</b> : Il tasto programmabile "Σ" non viene visualizzato. Manuale: Il tasto programmabile "Σ" viene visualizzato. L'utente può premere il tasto per accumulare il peso stabile. Automatico: Il tasto programmabile "Σ" viene visualizzato. Il peso verrà accumulato automaticamente  Nota: Il carico da accumulare deve essere >=10d e il prossimo accumulo può solamente avviarsi una volta che la piastra della bilancia sia stata svuotata. Quando LFT (Legale per il Commercia) viene Acceso (nessun limite quando LFT è SPENTO o la modello approvata sia OIML), a. il peso lordo e il peso netto non possono essere accumulati; b. il lordo 0 deve essere raggiunto prima di un nuovo campione di accumulo.  Quando LFT viene SPENTO, a. il peso lordo e il peso netto possono essere accumulati; b. un nuovo campione può essere accumulato dopo aver raggiunto il lordo 0 o il netto 0.



### 4.4.3 Impostazione degli Input/Output (I/O)

L'impostazione degli I/O può essere personalizzata per varie preferenze dell'utente. L'impostazione degli I/O viene definita in seguito (predefiniti in **Grassetto**).



Voce	Impostazioni Disponibili
Abilitare	<b>Acceso</b> , Spento

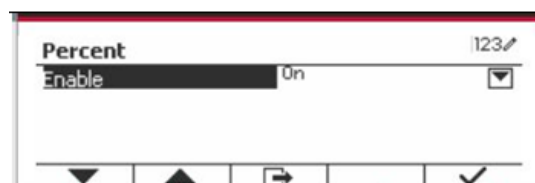
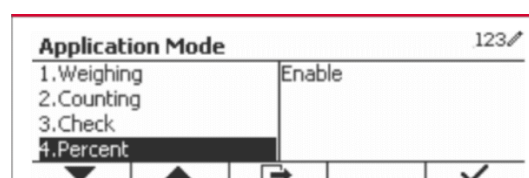
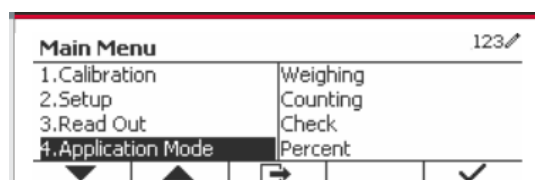
**Nota:** Gli I/O funzioneranno solamente quando la Scheda Opzione I/O verrà installata. Vedi l'elenco accessori nella Sezione 9.2 per informazioni. La Scheda Opzione I/O fornisce due input isolati e quattro output relè normalmente aperte a contatto-secco che possono essere utilizzate per semplici processi di pesate.

Premere il pulsante  per inviare il Menu Principale.

Con il tasto programmabile corrispondente a l'icona , scorrere in giù nell'elenco ed evidenziare **Modalità di Applicazione**. Inviare questo sottomenu premendo il pulsante corrispondente all'icona .


Nel menu Modalità di Applicazione, inviare il sottomenu in **Percento**.


Selezionare la voce dell'elenco e premere il tasto programmabile corrispondente all'icona  per variare l'impostazione come desiderato. Dopo aver completato l'impostazione dei I/O premere il tasto programmabile corrispondente all'icona  per tornare allo schermo dell'applicazione principale.





## 4.5 Pesata Dinamica

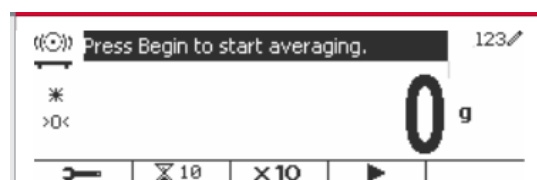
Usare quest'applicazione per pesare un carico instabile, come un animale in movimento. Si possono selezionare tre differenti tipi di funzione avviare/reimpostare: **Manuale** (avviare e fermare via tasto premuto), **Semi-Automatico** (auto-avviare con reimpostazione manuale), e **Automatico** (avviare e fermare automaticamente).

Premere il pulsante  finché il corrispondente a **Dinamico** viene visualizzato nella parte superiore sinistra dello schermo Home.

Premere il tasto programmabile corrispondente all'icona  per avviare il sistema di media.

Per abbandonare il sistema di media premere il pulsante corrispondente all'icona .

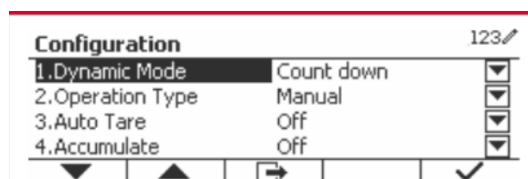
Quando il sistema di media ha terminato, premere il pulsante corrispondente all'icona  per reimpostare.





### 4.5.1 Impostazione dell'Applicazione

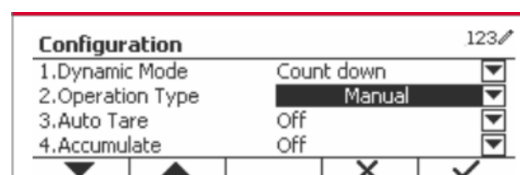
L'Applicazione può essere personalizzata per varie preferenze dell'utente.

Premere il pulsante corrispondente all'icona  per inviare il **Menu Configurazione**.




Selezionare la voce dell'elenco e premere il tasto programmabile corrispondente all'icona  per variare l'impostazione come desiderato.

Per tornare allo schermo Home dell'Applicazione, premere il tasto programmabile corrispondente all'icona .



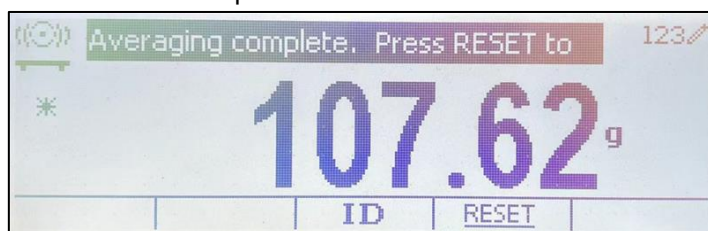
#### Le Configurazioni Dinamiche vengono definite in seguito (predefiniti in Grassetto)

Voce da Configurare	Opzione (in grassetto è predefinito)	Descrizione
Modalità Dinamica	<b>Conto alla rovescia</b> /Continuo	<b>Conto alla rovescia:</b> Esiste un tempo di conto alla rovescia. Continuo: Non esiste un tempo di conto alla rovescia.
Tipo di Funzione	<b>Manuale</b> /Semi-Automatico/Automatico	<b>Manuale:</b> Porre il carico sulla piastra della bilancia. Premere il tasto programmabile  per avviare la pesata dinamica e il conto alla rovescia. Quando il conto alla rovescia viene terminato, il peso medio viene visualizzato. Prima di eseguire la prossima pesata, premere il tasto programmabile "Reimpostare". <b>Semiautomatico:</b> Prima della pesata, la lettura dovrebbe essere zero (Lordo o Netto). Porre il carico (> = Avviare il Peso) sulla piastra della bilancia, la pesata dinamica e il conto alla rovescia si avviano automaticamente. Quando il conto alla rovescia viene terminato, il peso medio viene visualizzato. Prima di eseguire la prossima pesata, premere il tasto programmabile "Reimpostare". <b>Automatico:</b> Prima della pesata, la lettura dovrebbe essere zero (Lordo o Netto). Porre il carico (> = Avviare il Peso) sulla piastra della bilancia, la pesata dinamica e il conto alla rovescia si avviano automaticamente. Quando il conto alla rovescia viene terminato, il peso medio viene visualizzato. Dopo che il carico sia stato rimosso, il peso medio rimane ancora visualizzato fino a quando la durata non venga terminata. Se il tasto programmabile "Reimpostare" viene premuto, il peso medio sarà cancellato immediatamente.

		<p><b>Nota:</b> Durante il conto alla rovescia della pesata, se si dovesse verificare un errore di peso (sottocarico/sovraccarico), il processo di pesata si fermerà immediatamente. Se "Auto-Taratura" è acceso, un contenitore (peso &gt;=5d) deve essere posto sulla piastra della bilancia prima. Dopo che il terminale ha eseguito la taratura automaticamente, porre il carico sulla piastra della bilancia per avviare la pesata dinamica.</p>
Avviare Peso	<b>3.000 (con unità corrente)</b>	<b>Se il tipo di funzione dovesse essere</b> Semi-Automatico/Automatico, questo menu si mostra. Se il carico è maggiore del peso di avviamento, quindi la pesata dinamica si avvia.
Auto-Taratura	<b>Spento/Accesso</b>	<b>Spento:</b> La taratura automatica viene spenta. <b>Accesso:</b> Il primo peso stabile (> = 5d) sarà tarato come il peso del contenitore.
Accumulare	<b>Spento/Manuale/Automatico</b>	<p><b>Spento:</b> Il tasto programmabile "Σ" non viene visualizzato.</p> <p><b>Manuale:</b> Il tasto programmabile "Σ" viene visualizzato. L'utente può premere il tasto per accumulare il peso stabile.</p> <p><b>Automatico:</b> Il tasto programmabile "Σ" viene visualizzato. Il peso verrà accumulato automaticamente.</p> <p><b>Nota:</b> 1. Il carico da accumulare deve essere &gt;=10d. Un altro accumulo non può essere eseguito finché la piastra della bilancia non sia svuotata (&lt;5d). 2. Il peso lordo e il peso netto non possono essere accumulati insieme quando LFT (Legale per il Commercio) viene ACCESO (nessun limite quando il LFT è SPENTO o la modalità approvata sia OIML). Quando il primo valore accumulato sia il peso lordo (peso netto), La bilancia invierà al peso lordo (peso netto) la modalità accumulare. Altrimenti, "Il peso lordo e il peso netto non possono essere accumulati insieme". 3. Se il LFT viene Acceso, il peso lordo 0 deve essere raggiunto prima di un nuovo campione di accumulo. Se il LFT viene SPENTO, si può accumulare un nuovo campione dopo aver raggiunto il peso lordo 0 o il peso netto 0.</p>
Tempo della Durata	1 ~ 10 s	È il tempo per il display di rimanere come risultato della pesata dinamica dopo che il carico sia stato rimosso

#### 4.5.2 Ingresso ID

Premere il tasto funzione "ID" per accedere alla schermata di configurazione dopo la visualizzazione del peso medio.

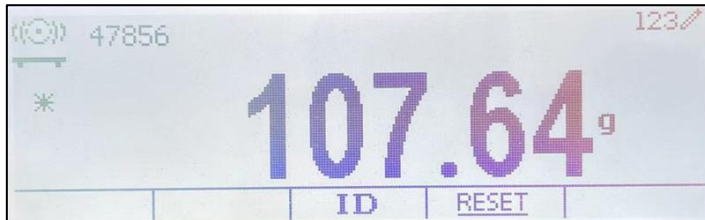


Premendo il tasto **ID**, si apre una finestra in cui è possibile digitare il numero ID.





Premere di nuovo il tasto **ID** per memorizzare il numero ID.



### 4.5.3 Impostazione del Tempo Medio


Esistono due metodi per impostare il tempo di media

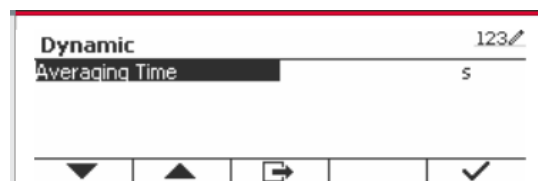
Il Tempo di Media predefinito è 10 secondi.


**Nota:** Quando il tempo viene impostato sullo 0, il primo peso stabile oltre 5d verrà visualizzato.

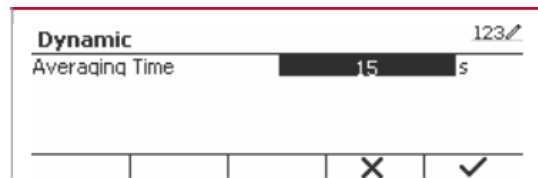
Il Tempo di Media può essere impostato su un valore tra lo 0 e il 20 secondi.


#### Metodo 1

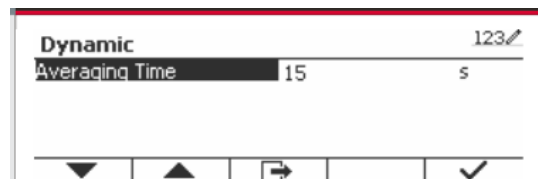
1. Premere il pulsante corrispondente all'icona  per inviare il sottomenu **Dinamico** per variare il tempo di media.




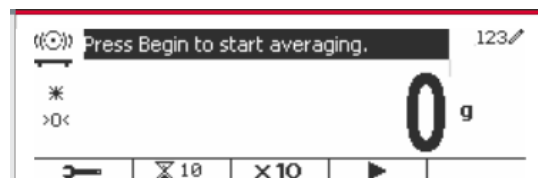
2. Premere il tasto programmabile corrispondente all'icona  e quindi il tasto nel valore desiderato usando la tastiera alfanumerica.



3. Dopo aver impostato il desiderato valore del tempo di media, premere il tasto programmabile corrispondente all'icona  per la conferma.




4. Premere il tasto programmabile corrispondente all'icona  per uscire dal sottomenu.

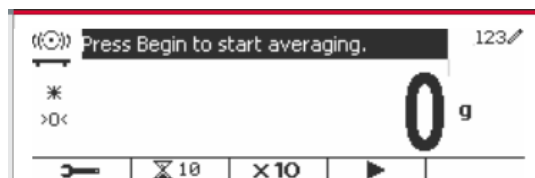


#### Metodo 2

1. Usare la tastiera alfanumerica per inviare il desiderato tempo di media.



2. Una volta che il valore inviato viene visualizzato nella parte alta sinistra dello schermo, premere il tasto programmabile corrispondente all'icona .



#### 4.5.4 Impostazione Input/Output (I/O)



L'impostazione dei I/O può essere personalizzata per varie preferenze dell'utente.

L'impostazione dei I/O viene definita in seguito (predefiniti in **Grassetto**).



Voce	Impostazioni Disponibili
Abilitare	<b>Acceso</b> , Spento
Modulo Input 1	<b>Spento</b> , Zero, Taratura, Cancellare Taratura, Stampare, Avviare, Reimpostare
Modulo Input 2	<b>Spento</b> , Zero, Taratura, Cancellare Taratura, Stampare, Avviare, Reimpostare
Modulo Output 1	<b>Spento</b> , Sottocarico, Sovraccarico, Zero
Modulo Output 2	<b>Spento</b> , Sottocarico, Sovraccarico, Zero
Modulo Output 3	<b>Spento</b> , Sottocarico, Sovraccarico, Zero
Modulo Output 4	<b>Spento</b> , Sottocarico, Sovraccarico, Zero

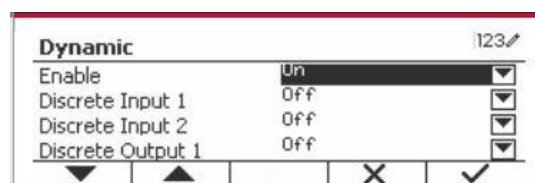
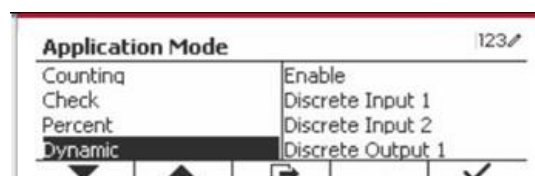
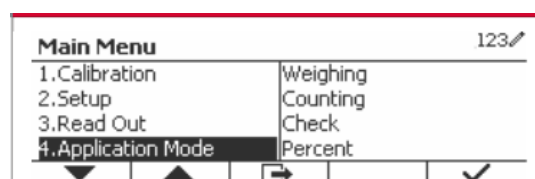
**Nota:** L'impostazione dei I/O funziona solamente quando la Scheda Opzionale I/O sia stata installata. Vedi l'elenco degli accessori nella Sezione 9.2 per informazioni. La Scheda Opzionale I/O fornisce due input isolati e quattro output relè normalmente aperte a contatto secco che possono essere utilizzate per semplici pesate di processo.

Premere il pulsante  per inviare il Menu Principale.

Con il pulsante corrispondente all'icona , scorrere in giù nell'elenco e evidenziare **Modalità di Applicazione**. Inviare questo sottomenu premendo il tasto programmabile corrispondente all'icona .


Nel menu Modalità di Applicazione inviare il sottomenu **Dinamico**.

Selezionare la voce dell'elenco e premere il tasto programmabile corrispondente all'icona  per variare l'impostazione come desiderato. Dopo avere completato l'impostazione degli I/O, premere il tasto programmabile corrispondente all'icona  per tornare allo schermo dell'applicazione principale.

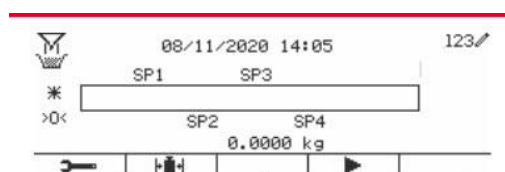


## 4.6 Riempimento


Utilizzare questa applicazione per riempire un contenitore fino ad un peso obiettivo predeterminato.

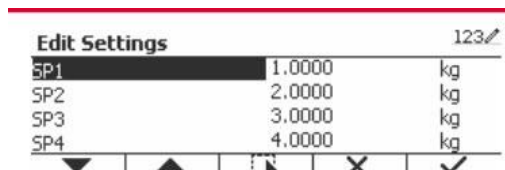
Premere il pulsante  fino a quando l'icona corrispondente al Riempimento non viene visualizzata nella parte superiore sinistra della schermata iniziale.



Stabilire i quattro pesi obiettivo SP1, SP2, SP3 e SP4 secondo la sezione 4.6.1. Quindi posizionare un contenitore sul piatto, eseguire la tara e riempire il contenitore fino a raggiungere tutti e quattro i quattro pesi obiettivo.

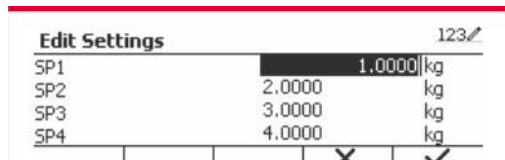



### 4.6.1 Definizione dei pesi obiettivo

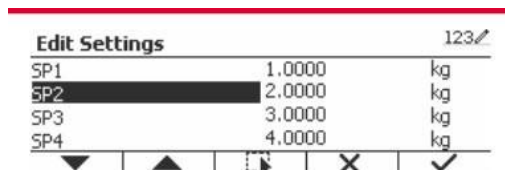
Premere il tasto funzione corrispondente all'icona  per entrare nel sotto-menu e per effettuare l'impostazione del peso obiettivo.



Premere il tasto funzione corrispondente all'icona  per inserire il valore di SP1. Immettere attraverso la tastiera numerica e poi premere l'icona  per confermare.




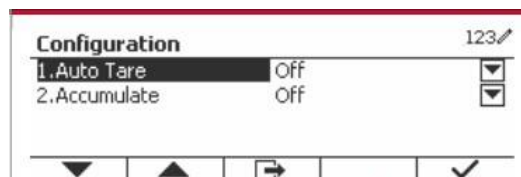
Ripetere il passo precedente per impostare i valori per SP2, SP3 e SP4. Completata la procedura, premere il tasto funzione corrispondente all'icona  per confermare e uscire dal sottomenu.





### 4.6.2 Configurazione dell'applicazione

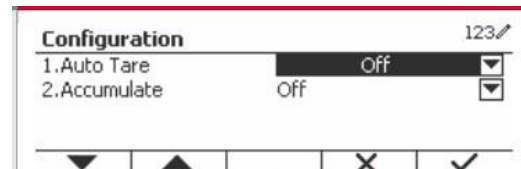
L'applicazione può essere personalizzata in base alle diverse preferenze dell'utente.

Premere il tasto funzione corrispondente all'icona  per entrare in **Configurazione**.



Selezionare la voce della lista e premere il tasto funzione corrispondente all'icona  per modificare le impostazioni come desiderato.

Per tornare alla schermata iniziale dell'applicazione, premere il tasto funzione corrispondente all'icona .



Le configurazioni di riempimento sono definite di seguito (le impostazioni predefinite in **grassetto**).

Configurare la voce	Opzione( <b>il grassetto</b> è il valore predefinito)	Descrizione
Tara automatica	<b>Spento</b> /Acceso	<b>Spento</b> : La tara automatica è disattivata. Acceso: Il primo peso stabile ( $\geq 5d$ ) sarà tarato come contenitore automaticamente.
Accumulare	<b>Spento</b> /Manuale/Automatico	<b>Spento</b> : Il tasto funzione " $\Sigma$ " non viene visualizzato. Manuale: Il tasto funzione " $\Sigma$ " viene visualizzato. L'utente può premere il tasto per accumulare il peso stabile. Automatico: Il tasto funzione " $\Sigma$ " viene visualizzato. Il peso sarà accumulato automaticamente.  Nota: Il carico da accumulare deve essere $\geq 5d$ e l'accumulo successivo può iniziare solo dopo che il piatto è stato liberato.  Quando LFT è ON (nessun limite di questo tipo quando LFT è OFF o il modello approvato è OIML), a. il peso lordo e il peso netto non possono essere accumulati; b. lo 0 lordo deve essere raggiunto prima di un nuovo accumulo di campioni.  Quando LFT è OFF, a. il peso lordo e il peso netto possono essere accumulati contemporaneamente; b. un nuovo campione può essere accumulato dopo aver raggiunto lo 0 lordo o lo 0 netto.

**Nota:** fare riferimento al paragrafo **4.1.3 Accumulo** nella sezione **Pesatura** per sapere come eseguire l'accumulo.



### 4.6.3 Configurazione input/output (I/O)

La configurazione I/O può essere personalizzata in base alle diverse preferenze dell'utente. La configurazione I/O è definita di seguito (valore predefinito in **grassetto**).



Voce	Impostazioni disponibili
Attivare	<b>Acceso</b> , spento
Modulo Input 1	<b>Spento</b> , Zero, Tara, Cancellare la tara, Stampare, Avviare/Fermare, Mettere in Pausa/Continuare
Modulo Input 2	<b>Spento</b> , Zero, Tara, Cancellare la tara, Stampare, Avviare/Fermare, Mettere in Pausa/Continuare
Modulo Output 1	<b>Spento</b> , SP1, SP2, SP3, SP4, Allarme, Zero
Modulo Output 2	<b>Spento</b> , SP1, SP2, SP3, SP4, Allarme, Zero
Modulo Output 3	<b>Spento</b> , SP1, SP2, SP3, SP4, Allarme, Zero
Modulo Output 4	<b>Spento</b> , SP1, SP2, SP3, SP4, Allarme, Zero

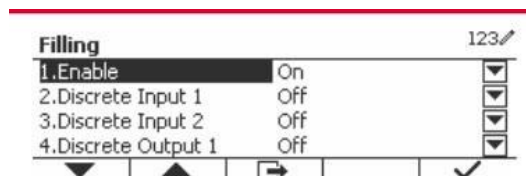
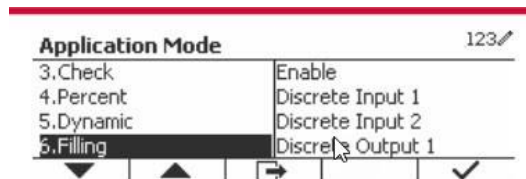
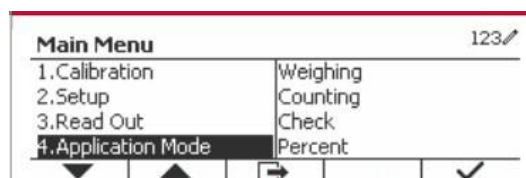
**Nota:** La configurazione I/O funziona solo quando la scheda opzionale I/O è stata installata. Per informazioni, consultare l'elenco degli accessori nella sezione 9.2. La scheda opzionale I/O fornisce due (input) ingressi isolati e quattro (output) uscite del relè a contatto normalmente aperte, che possono essere utilizzate per la semplice pesatura di processo.

Premere il pulsante  per accedere al menu principale.

Con il pulsante corrispondente all'icona , scorrere l'elenco ed evidenziare la **Modalità di applicazione**. Inserire questo sottomenu premendo il tasto funzione corrispondente all'icona .

Nel menu Modalità Applicazione inserire il sottomenu **Riempimento**.

Selezionare la voce della lista e premere il tasto funzione corrispondente all'icona  per modificare l'impostazione come desiderato. Dopo il completamento della Configurazione I/O, premere il tasto funzione corrispondente all'icona  per tornare alla schermata principale dell'applicazione.



## 5. COMUNICAZIONE SERIALE

### 5.1 Controllo d'Interfaccia

Gli indicatori T52P e T52XW includono un'interfaccia di comunicazione seriale RS232.

L'impostazione dei parametri operativi RS232 vengono più dettagliatamente spiegata nella Sezione 3.10. Il collegamento hardware fisico viene spiegato nella Sezione 2.6.

L'interfaccia abilita il display e i dati della GMP (Procedura di Manutenzione Generale) a essere inviati a un Computer o a una stampante. Un Computer può essere usato per controllare alcune funzioni dell'indicatore usando i comandi elencati nella Tabella 5-1.

L'indicatore supporta entrambi i comandi MT-SICS e OHAUS. I comandi elencati nelle seguenti tabelle saranno riconosciuti dall'indicatore. Per utilizzare i comandi MT-SICS, inviare il comando PSI. Per tornare ai comandi OHAUS, inviare il controllo POH.

I comandi SICS possono anche essere attivi nel menu delle impostazioni. Si prega di fare riferimento alla Sezione 3.9.2.7 per i dettagli.

#### Controlli OHAUS

Controllo	Funzione
IP	Stampa Immediata del peso visualizzato (stabile o instabile).
P	Stampa del peso visualizzato (stabile o instabile).
CP	Stampa Continua
SP	Stampa su Stabilità.
xS	0S: Spegne la voce del menu "Solamente Stabile" e consente la stampa instabile. 1S: Ritorna nella voce del menu "Solamente Stabile" e stampa solamente la "stampa stabile".
xP	Intervallo di Stampa x = Stampa Intervallo (1-50.000 sec), 0P SPEGNE auto-stampa.
Z	Uguale come premere il Tasto Zero.
T	Uguale come premere il Tasto Taratura.
xT	Scarica il valore di Taratura in grammi (solamente valori positivi). Inviando 0T cancella la taratura (se consentito).
PU	Stampa le unità correnti: g, kg, lb, oz, lb:oz
xU	Impostare bilance nell'unità x: 1=kg, 2=lb, 3=g, 4=oz, 5=lb:oz
xM	Imposta la bilancia nella modalità x. 1=Pesata, 2=Conteggio, 3=Verifica, 4=Percento, 5=Dinamico. M scorrerà alla prossima modalità abilitata.
PSN	Stampa il Numero Seriale.
CU xxx	Imposta Sotto il Limite (solamente in modalità di Verifica) dove 'xxx' è il valore sotto l'unità corrente
CO xxx	Imposta Sopra il Limite (solamente in modalità di Verifica) dove 'xxx' è il valore sotto l'unità corrente
x#	Imposta il Conteggio dell'APW (Peso Medio del Pezzo) (x) in grammi. (solamente in Conteggio o in modalità di Verifica Conteggio. Deve avere l'APW memorizzato)
P#	Stampa Conteggio o modalità di Verifica Conteggio dell'APW.
x%	Imposta la modalità del peso di riferimento in Percento (x) in grammi. (deve avere il peso di riferimento memorizzato)
P%	Stampa la modalità del peso di riferimento in Percento.
PV	Versione: stampa nome, revisione del software e il LFT (Legale per il Commercio) ACCESO (se il LFT dovesse essere impostato su ACCESO).
H x "text"	Inviare il contenuto della Stringa, x = numero della Stringa (1-10), "testo" = testo della stringa fino a 40 caratteri alfanumerici.
\EscR	Reimpostazione globale per reimpostare tutte le impostazioni del menu alle predefinizioni originali di fabbrica.
SetSP1 x	Impostare SP1 in grammi.
SetSP2 x	Impostare SP2 in grammi.
SetSP3 x	Impostare SP3 in grammi.
SetSP4 x	Impostare SP4 in grammi.

## 5.2 Interfaccia RS232

Connettori di Collegamenti RS232 (DB9):

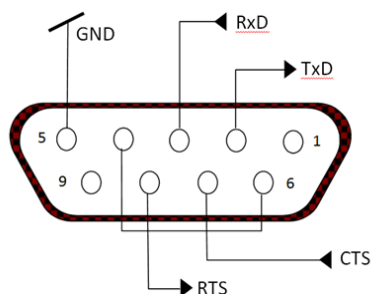
Connettore 2: Bilancia trasmissione linea (TxD)

Connettore 3: Bilancia ricezione linea (RxD)

Connettore 5: Segnale Messa a Terra (GND)

Connettore 7: Cancellare d'invio (hardware handshake) (CTS)

Connettore 8: Richiesta d'invio (hardware handshake) (RTS)



Usare il Portale incorporato RS-232 per collegare sia a un Computer sia a una stampante

## 5.3 Collegamento a un Computer

Collegare al Computer con un cavo seriale standard (diretto).

Utilizzare Hyper Terminal o un software di terminale simile per testare la comunicazione con il Computer.

Impostare Hyper Terminal come segue:

Scegliere Nuovo Collegamento, "collegamento usando" COM1 (o portale COM disponibile).

Selezionare Baud = 9,600; Parità = 8 Nessuno; Stop = 1; Eseguire Handshake = Nessuno. Cliccare OK.

Scegliete Proprietà/Impostazioni, quindi impostazione ASCII. Le caselle di verifica come illustrato:

(Inviare estremità delle linee ...; caratteri stampati Echo...; Avvolgere le linee, ecc.)

Verifica la comunicazione premendo il pulsante Stampare. Se Hyper Terminal dovesse essere impostato correttamente, il valore sul display verrà visualizzato nella finestra.

## 5.4 Collegamento a una Stampante Seriale

Collegare il cavo fornito con la stampante al portale RS-232 della bilancia.

Assicurarsi che l'indicatore e le impostazioni di comunicazione della stampante corrispondano.

Verificare la comunicazione con la stampante premendo il pulsante Stampa. Se l'indicatore e la stampante dovessero essere impostati correttamente, il valore sul display verrà stampato.

## 5.5 Stampati

Stringa stampati per unità g, kg, lb, oz:

**Verificare l'applicazione di pesata:**

Campo	Peso (Allineato a destra)	Spazio	Unità (Allineato a destra)	Spazio	Stabilità (?)	Spazio	T/N/G/PT (Allineato a destra)	Spazio	Stato di Applicazione (Allineato a destra)	Term.
<b>Lunghezza</b>	11	1	5	1	1	1	2	1	6	2

**Non-Verifica l'applicazione di pesata:**

Campo	Peso (Allineato a destra)	Spazio	Unità (Allineato a destra)	Spazio	Stabilità (?)	Spazio	T/N/G/PT (Allineato a destra)	Term.
<b>Lunghezza</b>	11	1	5	1	1	1	2	2

Ogni campo è seguito da un singolo spazio delimitante (ASCII: 32).

Definizioni:

**Peso** - Fino a 11 caratteri, giustificati a destra, - alla sinistra immediata del carattere più significativo (se negativo).

**Unità** - Fino a 5 caratteri, giustificati a destra. Se l'Unità nel menu Contenuto Stampa dovesse essere impostata su SPENTO, l'unità verrà rimossa nella stringa di peso e sostituita da spazi.

**Stabilità** - Il carattere "?" viene stampato se non stabile. Se il peso è uno spazio viene stampato.

**T/N/G/PT** - "T" viene stampato per un peso di taratura, "N" viene stampato se il peso è peso netto, "G" o nulla stampati se il peso dovesse essere un peso lordo, "PT" è stampato se il peso di taratura dovesse essere la taratura preimpostata.

**Lo Stato dell'applicazione (per la Verifica)** - Fissato a 6 caratteri. Lo stato del display come "Sotto", "Accettare" e "Sopra" sono per la verifica di pesata.

**Carattere(i) di termine** – i stampati carattere(i) di termine dipendono dall'impostazione del menu FEED.

Stringa dei stampati per l'unità lb: oz

Campo	Peso1	Spazio	Unità1	Spazio	Peso2	Spazio	Unità2	Spazio	Stabilità	Spazio	G/N	Spazio	Messaggio	Term. Carattere(i)
Lunghezza	4	1	2	1	7	1	2	1	1	1	1	1	5	2

- La stringa dello stampato ha una lunghezza fissa di 28 caratteri.
- Ogni campo di Spazio è uno spazio di delimitazione utilizzato per separare gli altri campi.
- Il campo Peso1 è composto da 4 caratteri giustificati a destra. Se il valore dovesse essere negativo, il carattere '-' si troverebbe all'estrema sinistra della cifra più significativa.
- Il campo Unità1 è composto da 2 caratteri giustificati a sinistra.
- Il campo Peso2 è composto da 7 caratteri giustificati a destra.
- Il campo Unità2 è composto da 2 caratteri giustificati a sinistra.
- Il campo Stabilità è composto da 1 carattere. Uno spazio è stampato se il valore del peso dovesse essere stabile. Un "?" viene stampato se il valore del peso non dovesse essere stabile.
- Il campo G/N è composto da 1 carattere. "G" viene stampato per un peso lordo. "N" viene stampato per un peso netto.
- Il campo Messaggio è composta da 5 caratteri giustificati a sinistra.

Nota: i caratteri di termine del Carrello di Ritorno a Capo e Alimentazione Linea vengono aggiunti allo stampato.

## 5.6 Esempi di Stampati

Impostazione in Menu	Stampare
{Stringa 1} {Nuova Linea}	OHAUS CORPORATION
{Stringa 2} {Nuova Linea}	7 Campus Azzionamento
{Stringa 3} {Nuova Linea}	Suite 310
{Nuova Linea}	
{Tempo} {3 spazi} {3 spazi} {Data} {Nuova Linea}	10:01:05 22/04/2016
{ID} {Nuova Linea}	50
{Risultato} {Nuova Linea}	500.0 g
{Nuova Linea}	
{Stringa 4} {Nuova Linea}	Firma_____
{Stringa 5} {Nuova Linea}	Verificato da_____
{Estremità del modello}	



## 6. SCHEDA MICRO SD/USB

Scheda SD /USB		Opzioni (il grassetto è l'impostazione predefinita)		
Biblioteca		Off, <b>On</b>		
USB		Wifi/Bluetooth		
		Flash Driver		
		Scanner Barcode		
		RFID		
Memoria	Abilitare	<b>Off</b> /Alibi/Log		
	Stampa automatica	<b>Off</b> , On		
	Recensione			
	Editable	<b>Off</b> , On		
	Collegamento a	Dispositivo <b>RS232</b> /2ndRS232/RS485/Ethernet/Wifi/USB		
Utente	Profili utente			
	Autorità di vigilanza	Calibrazione	<b>Off</b> , On	
		Data/Ora	<b>Off</b> , On	
		Impostazione	<b>Off</b> , On	
		Comunicazione	<b>Off</b> , On	
		Memoria	<b>Off</b> , On	
		Libreria	<b>Off</b> , On	
		Manutenzione	<b>Off</b> , On	
	Regolamento sulla password	Notifica password	<b>Off</b> , On	
		Lunghezza min	<b>4,6,8,10</b>	
		Complessità	<b>numerico</b> , alfanumerico, corrispondenza maiusc-minusc,	

**Note:** La "Scheda SD" appare solamente quando la scheda SD viene installata. Formatterà la scheda SD quando verrà inviata in questo sottomenu per la prima volta.

### 6.1 Libreria

Ogni applicazione supporta fino a 50000 record. Le applicazioni (Pesatura, Conteggio, Orologio e Riempimento) hanno librerie.

La Libreria può essere clonata tramite i metodi seguenti:

1. Copiare tutti i file nella scheda SD micro corrente ed esportarli in una nuova scheda.
2. Utilizzare il software ScaleMate (versione 2.1.0 o superiore) per leggere tutti i file della Libreria.

**Nome dei File e dell'Annuario**

<b>Libreria</b>	<b>Pesata</b>	D5000/Libreria
	<b>Conteggio</b>	D5000/Libreria
	<b>Verifica</b>	D5000/Libreria
	<b>Riempimento</b>	D5000/Libreria

### Voci della Libreria

Le Libreria hanno diverse voci PN, Nome, Sotto, Sopra, APW, SP1, SP2, SP3, SP4, Taratura Peso, Giorni scadenza, Commento.

PN: Il numero della parte del materiale (unico).

Nome: Il nome del materiale.

Sotto: Il limite sotto della verifica.

Sopra: Il limite sopra della verifica.

APW: L'APW della verifica.

Taratura Wt (Peso): Il peso della taratura del materiale.

SP1: il primo peso obiettivo del Riempimento.

SP2: il secondo peso obiettivo del Riempimento.

SP3: il terzo peso obiettivo del Riempimento.

SP4: il quarto peso obiettivo del Riempimento.

Giorni scadenza: Utilizzare il tastierino numerico per inserire i giorni di scadenza: xxx giorni.

Commento: è possibile stampare informazioni supplementari.

Solamente Pesata, Conteggio, Verifica hanno la libreria, e potrebbero avere diverse voci. Vedi la tabella in seguito:

Modalità \ Voce													
	PN	Nome	Sotto	Sopra	APW	SP1	SP2	SP3	SP4	Taratura Wt. (Peso)	Giorni scadenza	Commento	
Pesata	X	X								X	X	X	
Conteggio	X	X			X					X	X	X	
Verifica*	X	X	X	X	X					X	X	X	
Riempimento	X	X				X	X	X	X	X	X	X	

\* Solo la libreria Checkcounting ha il valore APW.

### Visualizzazione della Biblioteca

Per il numero del prodotto mostrato nell'angolo in basso a destra dello schermo:

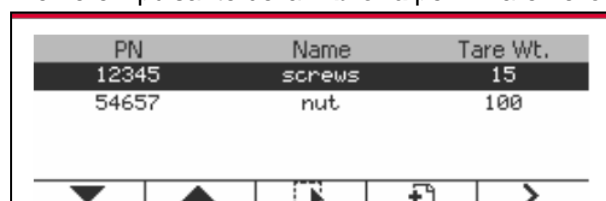
Se il numero del prodotto è composto da più di 6 cifre, verranno mostrate le prime cinque cifre più il simbolo "."

Se il numero del prodotto è uguale o inferiore a 6, verra' mostrato il numero completo.




### Inviare Libreria

Premere il pulsante della **Libreria** per inviare nello schermo della libreria.




### Creare una nuova libreria

Premere il tasto programmabile corrispondente all'icona . La lunghezza di PN e Nome è composta da un massimo di 32 cifre di caratteri alfanumerici.

È possibile inserire il valore degli articoli (**PN, nome, peso della tara**) tramite la scansione del codice a barre o del codice QR o manualmente.

PN	Name	Tare Wt.
12345	screws	15
54657	nut	100

**New Library Item** 123 

PN


Name


Tare Wt.

### Cercare la Libreria

Premere il tasto programmabile corrispondente all'icona .

PN	Name	Tare Wt.
12345	screws	15
54657	nut	100

Inviare il codice "PN" dal tasto alfanumerico e premere il tasto programmabile corrispondente all'icona  per confermare l'input.

**Search** 123 

PN


Il risultato della ricerca viene visualizzato sullo schermo.

PN	Name	Tare Wt.
12345	screws	15

**Nota:** è anche possibile effettuare la ricerca inserendo un numero parziale e premendo poi il pulsante

**Library**  
Mode

direttamente nelle modalità di misurazione. Il risultato della ricerca verrà mostrato.

Se il numero dei Risultati dovesse raggiungere 4, le registrazioni con il PN comprendendo la stringa "12345" vengono elencati nel risultato. Se l'utente dovesse premere il tasto programmabile corrispondente all'icona , una nuova ricerca si avvierà.

PN	Name	Tare Wt.
12345	screws	15
123456	screws2	15
123457	screws3	15
123458	screws4	15

### Richiamare la Libreria

Premere il tasto programmabile corrispondente all'icona  per richiamare la libreria.

PN	Name	Tare Wt.
12345	screws	15
54657	nut	100
123456	screws2	15

### Uscire dalla biblioteca

Premere il tasto  per uscire dalla biblioteca.

## 6.2 Utente


La bilancia ha un profilo utente per gestire l'utente. Esistono tre tipi di ruolo utente, Amministratore, Supervisore, Operatore. Hanno un'autorità diversa. L'amministratore può aggiungere, modificare e cancellare tutti gli utenti, ma gli account degli utenti che risultano al momento connessi non possono essere eliminati. Il supervisore può aggiungere, modificare e cancellare gli operatori. L'operatore non ha il diritto di aggiungere, modificare o cancellare nessun utente e può solo richiamare la biblioteca.

### Login utente

Se c'è un utente nel profilo utente, mostrerà una schermata di accesso all'avvio del terminale.

Devi inserire la password corretta dell'utente, così puoi accedere con successo.

È possibile premere il tasto "Utente" per chiamare la schermata di accesso.

Premere il tasto  per confermare l'accesso al termine dell'immissione del nome utente e della password.

Login	
User	bob
Password	

### Profilo utente

È possibile memorizzare fino a un massimo di 1000 utenti nella scheda SD. L'ID utente va da "000" a "999" e il nome utente contiene 1 ~ 32 caratteri. L'ID utente è unico.

Il nome del file e l'Annuario vengono elencati in seguito:

	Annuario
Utente	\\D5000\LIBRARY\USERLIB


Se si raggiunge il numero massimo di utenti, è possibile formattare la scheda SD oppure eliminare la cartella del profilo utente nel computer.

### Inviare Profilo Utente

Premere il sottomenu "Profilo utente" per accedere alla schermata del profilo utente.

ID	Name	Role
000	bob	Admin

### Aggiungere un nuovo utente

Premere il tasto funzione  per accedere alla schermata del nuovo utente. Il primo utente deve essere un utente amministratore.


ID	Name	Role
000	bob	Admin

Il nome utente è unico.

<b>New User 001</b>		123
Role	Admin	▼
Name		
Password		
Confirm Password		

<b>New User 001</b>		123
Role	Operator	▼
Name		
Password		
Confirm Password		

### Cercare un Utente

Premere il tasto programmabile corrispondente all'icona  per cercare l'utente.

ID	Name	Role
000	bob	Admin
001	martin	Operator

Immettere "Nome utente" usando il tasto numerico.


<b>Search</b>		abc
User Name	bob	

Premere il tasto funzione  per confermare "Nome utente" e avviare la ricerca.


Il risultato verrà visionato dopo che la ricerca sia completata.


ID	Name	Role
000	bob	Admin

### Modifica e cancella un utente

Premere il tasto programmabile corrispondente all'icona  per inviare lo schermo di redazione. L'utente amministratore può modificare qualsiasi utente e il supervisore può semplicemente modificare l'operatore. L'account dell'utente connesso non può essere modificato o cancellato.

ID	Name	Role
000	bob	Admin
001	martin	Operator

**Edit User 001** abc 



Role Operator 

Name martin

Password \*\*\*\*\*

Confirm Password \*\*\*\*\*


**Delete this record permanently?**


X  


Dopo che l'utente è stato cancellato, l>ID utente non può essere riutilizzato. Quando l>ID utente raggiunge "1000", un "Utente completo!" messaggio di errore mostrerà.


### Autorità di vigilanza


L'utente amministratore può impostare l'autorità del supervisore come segue.


**Supervisor Authority** 123 


1. Calibration Off 


2. Date/Time Off 


3. Setup Off 


4. Communication Off 

**Supervisor Authority** 123 


4. Communication Off 


5. Memory Off 


6. Library Off 


7. Maintenance Off 

### Regola password

**Password rule** 123 

1. Password notification Off 

2. Min length 4 

3. Complexity Numeric 

La password ha un periodo di validità. Una notifica di modifica della password mostrerà 15 giorni prima del periodo di validità della password. Se il periodo di validità è scaduto, l'utente deve cambiare la password immediatamente al momento dell'accesso.

La lunghezza della password deve essere maggiore della "Lunghezza minima" e inferiore a 32.

Vi sono tre complessità della password.

Complessità	Carattere password
Numerico	Numerico
Alfa numerico	Numerico e lettera
Caso di corrispondenza	Lettera numerica e minuscola e maiuscola

## 6.3 Alibi

Una Scheda SD di memoria è necessaria per usare la memoria Alibi, altrimenti verrà visualizzato un messaggio di errore (**la scheda SD non è installata**).

Se l'opzione Alibi è impostata su **Acceso**, verrà visualizzata la voce aggiuntiva **Stampa Automatica e Revisione**.

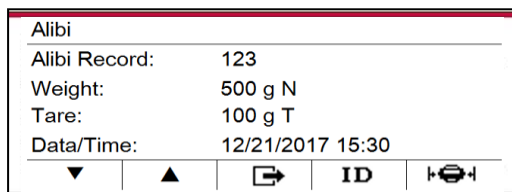
Ogni volta che una richiesta di stampa viene scattata o un ordine "P" viene ricevuto, i campi dati specifici includono l'ID del numero, una lettura stabile, il peso di taratura, la data e l'orario saranno memorizzati nella memoria dell'Alibi.

Se Stampa Automatica è impostato su **Acceso**, i campi dati di Stampa Intervallo Specifico includono il numero ID, una lettura stabile, la tara, la data e l'ora che verranno anche memorizzate nella memoria Alibi.

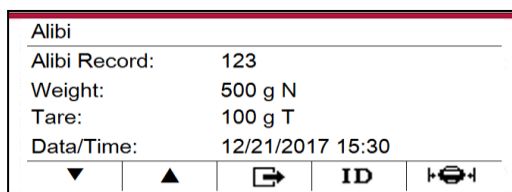
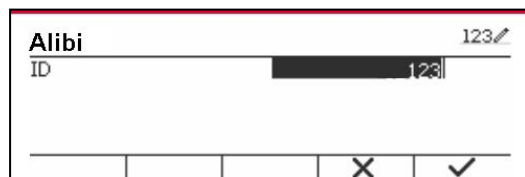
L'utente può sfogliare o cercare il registro dell'Alibi, e il registro dell'Alibi contiene le seguenti informazioni:

- ID
- Peso Lordo/Netto, peso di taratura e peso unità
- Data e orario

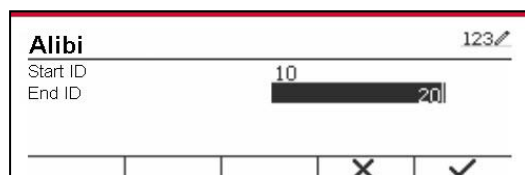
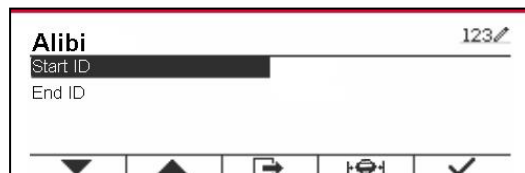
Uno schermo può solamente mostrare un registro dell'alibi e mostra l'ultimo alibi per primo.




Premere il pulsante **ID** per inviare l'ID, e cercare il registro dell'alibi.



Premere il pulsante **ID** per inviare una gamma ID.



Premere il pulsante  per stampare i registri dell'alibi selezionati al portale seriale. I record Alibi possono essere esportati da Scalemate in formato PDF.

## 6.4 Log

Per controllare l'aggiornamento del software, le informazioni sull'indicatore e il registro di sistema.

Tutte le modifiche apportate alle impostazioni dell'indicatore vengono registrate nel file di registro di sistema. Ad esempio, ogni dato stampato, la modifica di data/ora, le modifiche alle impostazioni dell'indicatore, l'esecuzione di azioni di calibrazione, il login/logout dell'utente, la creazione/modifica/cancellazione dell'account utente e così via.

Questi file di log del sistema possono essere rivisti e stampati. I registri possono essere esportati dal software Scalemate.

## 6.5 Modificabile

Se **Modificabile** è impostato su Acceso, si visualizzerà il sottomenu **'Save to' (Salva a)** e **'Link to' (Collegarsi a)**. Il **'Save to' (Salva a)** contiene SDCARD, USB. L'impostazione predefinita è SDCARD. Il terminale ripartirà quando il menu viene cambiato. Il **'Link to' (Collegarsi a)** contiene **RS232**, 2<sup>nd</sup> RS232, RS485, Ethernet, Wi-Fi e dispositivo USB. L'impostazione predefinita è **RS232**.

L'output stampato sull'interfaccia qui sopra verrà salvato come file .txt distinto per mese in SDCARD o dispositivo flash USB a seconda della selezione del menu **'Save to' (Salva a)**. Per esempio, 201612.txt è la data stampata sull'interfaccia durante dicembre 2016.

Per utilizzare la memoria modificabile è necessaria una scheda di memoria SD, altrimenti verrà visualizzato un messaggio di errore (la scheda SD non è installata). Il Cliente può utilizzare solo il formato Alibi o Modificabile per archiviare il risultato della pesata.

Il nome del file e la directory sono elencati di seguito:

		Nome del file	elenco
SDCARD	Data	201612.txt	\D5000\DATA\
Dispositivo flash USB	Data	201612.txt	/

Quando il menu **'Save to' (Salva a)** è impostato su USB, viene consigliato un dispositivo flash con potenza uguale o minore di 32G.

## 6.6 USB

Il menu USB è visibile quando è installata la scheda opzionale USB Host. La tabella seguente illustra le opzioni del menu USB.

USB	Wifi/Bluetooth
	Drive Flash
	Scanner Barcode
	RFID

Se non è installata una scheda opzionale USB Host, il menu USB sarà nascosto.

### 6.6.1 Wifi/Bluetooth

Se si desidera utilizzare la funzione Wifi/Bluetooth, è necessario installare la scheda opzionale USB Host e selezionare Wifi/Bluetooth nel menu USB. Il terminale si riavvia quando si passa alla funzione Wifi/Bluetooth da unità flash, scanner di codici a barre o RFID.

### 6.6.2 Flash Drive

Se si desidera utilizzare l'unità flash, è necessario installare la scheda opzionale USB Host per il driver flash e selezionare FlashDrive nel menu USB. Il terminale si riavvia quando si passa all'unità flash da Wifi/Bluetooth.

Si consiglia un dispositivo flash da 32G o meno.



### **6.6.3 Barcode Scanner**

Se si desidera utilizzare lo scanner di codici a barre, è necessario installare la scheda opzionale USB Host per il driver flash e selezionare Barcode Scanner nel menu USB. Il terminale si riavvia quando si passa a Barcode Scanner da Wifi/Bluetooth.

Poiché sul mercato esistono molte marche di lettori di codici a barre, OHAUS ha testato e confermato che gli scanner di codici a barre di Datalogic seguenti sono compatibili:  
Serie QuickScan

### **6.6.4 RFID**

Se si desidera utilizzare la tecnologia RFID, è necessario installare la scheda opzionale USB Host per il driver flash e selezionare RFID nel menu USB. Il terminale si riavvia quando si passa alla funzione RFID da Wifi/Bluetooth.

Poiché esistono molte marche di RFID sul mercato, OHAUS ha testato e confermato che il seguente RFID di RFIDeas è compatibile con il D52: RDR-6081AKU-C06.

## 7. LEGALE PER IL COMMERCIO

Quando l'indicatore viene utilizzato in commercio o in una partita legalmente controllata, deve essere impostato, verificato e sigillato in conformità con i Pesi e le Misure delle normative locali. È responsabilità dell'acquirente assicurarsi che tutti i requisiti legali pertinenti siano soddisfatti.

### 7.1 Impostazioni

Prima della verifica e della sigillatura, eseguire i seguenti passaggi:

1. Verificare che le impostazioni del menu soddisfino i Pesi e le Misure delle normative locali.
2. Eseguire una taratura come spiegato nella Sezione 3.
3. Spegner l'indicatore.

#### TD52XW

1. Disconnettere l'alimentazione elettrica dall'indicatore e aprire l'alloggiamento come spiegato nella Sezione 2.3.1.
2. Impostare la posizione dell'interruttore di sicurezza SW1 su ACCESO come mostrato nella Figura 1-3, voce 5.
3. Chiudere l'alloggiamento.
4. Ricollegare l'alimentazione elettrica e accendere l'indicatore.

#### TD52P:

1. Scollegare l'alimentazione dall'indicatore e rimuovere la vite di sicurezza come mostrato nella figura 1-1, punto 7.
2. Impostare la posizione dell'interruttore di sicurezza SW1 su ON.
3. Spegner l'interruttore di sicurezza.
4. Ricollegare l'alimentazione e accendere l'indicatore.

### 7.2 Verifica

Il funzionario o l'agente autorizzato dei servizi per i Pesi e le Misure locali deve eseguire la procedura di verifica.

### 7.3 Sigillatura

Il funzionario o l'agente autorizzato dei servizi per i Pesi e le Misure locali deve applicare un sigillo di sicurezza per impedire la manomissione delle impostazioni. Per i metodi di sigillatura fare riferimento alle illustrazioni in seguito.

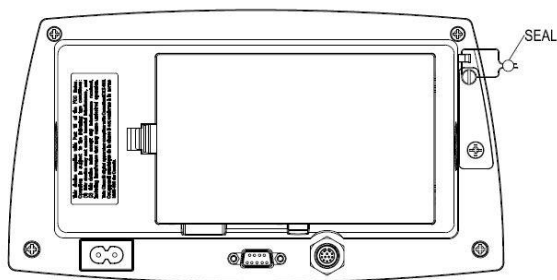


Figura 7-1. Sigillatura con Cavo TD52P

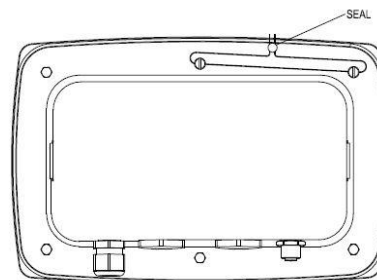


Figura 7-2. Sigillatura con Cavo TD52XW

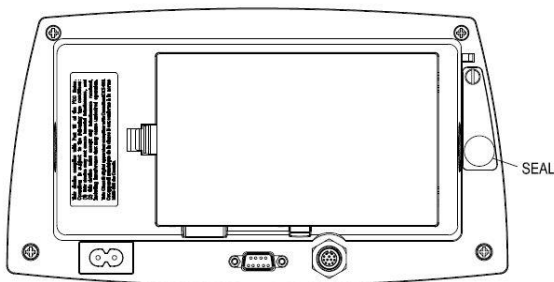


Figura 7-3. Sigillatura con Carta TD52P

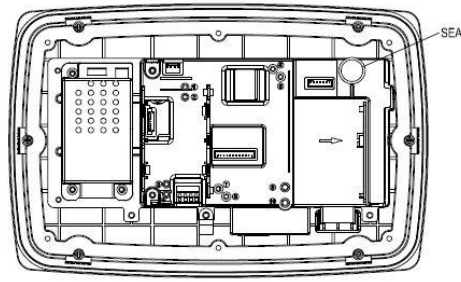


Figure 7-4. Sigillatura con Carta TD52XW

## 8. MANUTENZIONE

**AVVERTIMENTO: DISCONNETTERE L'UNITÀ DALL'ALIMENTAZIONE ELETTRICA PRIMA DI ESEGUIRE LA PULIZIA**

### 8.1 Modello di Pulizia T52P

- L'alloggiamento può essere pulito con un panno inumidito con un detergente delicato se necessario.
- Non usare solventi, prodotti chimici, alcool, ammoniaca o abrasivi per pulire l'alloggiamento o il pannello di controllo

### 8.2 Modello di Pulizia TD52XW

- Usare approvate soluzioni per pulizia per l'alloggiamento dell'Indicatore in inox e sciacquare con acqua. Asciugare completamente.
- Non usare solventi, prodotti chimici, alcool, ammoniaca o abrasivi per il pannello di controllo.

### 8.3 Risoluzione dei Problemi

TABELLA 8-1 RISOLUZIONE DEI PROBLEMI

SINTOMO	PROBABILE CAUSA(E)	RIMEDIO
Errore EEP	Errore di Checksum EEPROM	Dati EEPROM Corrotti
Unità non si accende.	Cavo di alimentazione non collegato o correttamente collegato. Presa di corrente non fornisce elettricità. Batteria scarica (T52P). Altro guasto	Verificare cavo di alimentazione dei collegamenti. Assicurarsi che il cavo di alimentazione sia collegato correttamente nella presa di corrente. Verificare potenza origine. Sostituire le batterie (T52P). Richiesto servizio di assistenza
Non può azzerare la Bilancia, o non si azzerava quando viene acceso.	Il carico sulla Bilancia supera i limiti permessibili. Carico sulla Bilancia non è stabile. Danni alla cella di carico.	Rimuovere il carico dalla bilancia. Attendere che il carico diventi stabile. Richiesto servizio di assistenza
Incapace di tarare.	Il menu Taratura di blocco impostato su Acceso. Il menu LFT impostato su Acceso. Valore errato per taratura della massa	Impostare il Blocco Menu della Taratura a Spento. Fare riferimento alla Sezione 3.12, Blocco menu. Imposta il menu LFT su Spento. Utilizzare la corretta massa di taratura.
Non può visualizzare la pesata nell'unità desiderate.	Unità non impostata su Acceso.	Abilitare l'unità nel Menu Unità. Fare riferimento alla Sezione 3.7 nel Menu Unità.
Non può variare le impostazioni del menu.	Il menu è stato bloccato.	Imposta il menu selezionato su Spento nel Blocco Menu. Potrebbe essere necessario impostare l'Interruttore di Bloccaggio sulla scheda del circuito stampato nella posizione di Spento.
Errore 8.1	La lettura della pesata supera il limite Zero dell'Energia Elettrica Accesa.	Rimuovere il carico dalla bilancia. Eseguire nuova taratura della bilancia.
Errore 8.2	La lettura della pesata è sotto il limite Zero dell'Energia Elettrica Accesa.	Aggiungere il carico sulla bilancia. Eseguire nuova taratura della bilancia.
Errore 8.3	La lettura della pesata supera il limite del Sovraccarico.	Ridurre il carico della bilancia
Errore 8.4	La lettura della pesata è sotto il limite del Sovraccarico.	Aggiungere il carico sulla bilancia. Eseguire nuova taratura della bilancia.
Errore 8.6	La pesata supera le sei cifre. Overflow del Display.	Ridurre il carico della bilancia
Errore 8.8	I dati di calibrazione di fabbrica nel modulo di memoria all'estremità del	Calibrare la scala.

SINTOMO	PROBABILE CAUSA(E)	RIMEDIO
	cavo della cella di carico non sono validi nello stato LFT OFF.	
Errore 8.9	Impossibile leggere il numero di serie dal modulo di memoria o il numero di serie non corrisponde allo stato dell'indicatore LFT ON.	Rompere il sigillo o sostituire la base / indicatore originale..
Errore 9.5	Dati di taratura non presenti.	Tarare la bilancia.
Il simbolo della batteria lampeggia	Le batterie sono scariche.	Sostituire le batterie (T52P).
CALE	Il valore della taratura fuori dai limiti ammissibili	Utilizzare il corretto peso di taratura.
NO.SW	Tentativo di uscire dal menu con le impostazioni il LFT ACCESO e l'interruttore di sicurezza SPENTO.	Fare riferimento alla Sezione 6.1. Impostare l'interruttore di sicurezza nella posizione ACCESO.
REF WT Err	Il Peso di Riferimento è troppo piccolo. Il peso sulla piastra della bilancia è troppo piccolo perché definisca un valido peso di riferimento.	Usa un peso maggiore per il campione

## 8.4 Informazioni sul Servizio d'Assistenza

Se la Sezione Risoluzione dei Problemi non risolve il vostro problema, contattare un agente autorizzato Ohaus del Servizio d'Assistenza. Per il Servizio d'Assistenza negli Stati Uniti, chiamare il numero verde 1-800-526-0659 tra le 8:00 e le 17:00 E. S. T. Un Specialista del Servizio Prodotti Ohaus sarà disponibile per assistervi. Al di fuori degli Stati Uniti, si prega di visitare il nostro sito web [www.ohaus.com](http://www.ohaus.com) per individuare l'ufficio Ohaus più vicino a voi.

# 9. DATI TECNICI

## 9.1 Specifiche

### Materiali

Alloggiamento TD52XW: acciaio inox  
 Alloggiamento TD52P: plastica ABS  
 Finestra di visualizzazione: policarbonato  
 Tastiera: poliestere

### Condizioni ambientali

I dati tecnici sono validi sotto le seguenti condizioni ambientali:

Temperatura ambiente: da -10 °C a 40 °C/da 14°F a 104°F

Umidità Relativa: Umidità Relativa massima 80% per temperature fino a 31 °C con riduzione lineare del 50% di Umidità Relativa a 40 °C.

Altitudine: fino a 2.000.m

L'operabilità è assicurata a temperature ambiente comprese tra -10 °C e 40 °C.

TABELLA 9-1 SPECIFICHE

Modalità dell'Indicatore	TD52P	TD52XW
Massima risoluzione visualizzata	1:75.000	
Massima risoluzione approvata	1:10.000	
Massima risoluzione conteggio	1:1.500.000	
Unità della pesata	Kilogrammo, Grammo, Libbra, Oncia, Libbra: Oncia, Tonne (Metric Tonne), Ton (Short Ton), Personalizzata	
Modalità della pesata	Pesata di Base, Pesata in Percento, Conteggio Pezzo con APW Ottimizzato, Pesata di Animale/Pesata Dinamica, Verifica Pesata	
Display	Matrice LCD punto	
Attenuazione	Bianco	
Controlli	Interruttore con membrana a 23 pulsanti	
Protezione Ingresso	---	IP68
Tensione eccitazione cella di carico	5 VDC	
Azionamento cella di carica	Fino a 8 x 350 ohm celle di carica	
Sensibilità input cella di carica	Fino a 3 mV/V	
Tempo di stabilizzazione	Entro 2 secondi	
Tracciamento dell'auto zero	Spento, 0,5 d, 1 d o 3 d	
Gamma di azzeramento	2% o 100% di capacità	
Taratura di portata	1 kg o 1 lb a capacità	
Dimensioni dell'alloggiamento (L x S x A)	320 X260 X80 mm 12,6 x 10,2 x 3,1 pollici	
Peso Netto	1,5 kg	2,0 kg
	3,3 lb	4,4 lb
Peso di spedizione	2,0 kg	2,5 kg
	4,4 lb	5,5 lb
Gamma della temperatura di esercizio	Da -10 °C a 40 °C	
	Da 14°F a 104°F	
Alimentazione di rete	100-240 VAC / 50-60 Hz alimentazione elettrica interna	
Categoria Sopratensione	II	I
Grado d'inquinamento	2	
Potenza della batteria	Pacchetto batteria ricaricabile (Opzione)	
Interfacce	RS232 (standard)	

## 9.2 Accessori e Opzioni

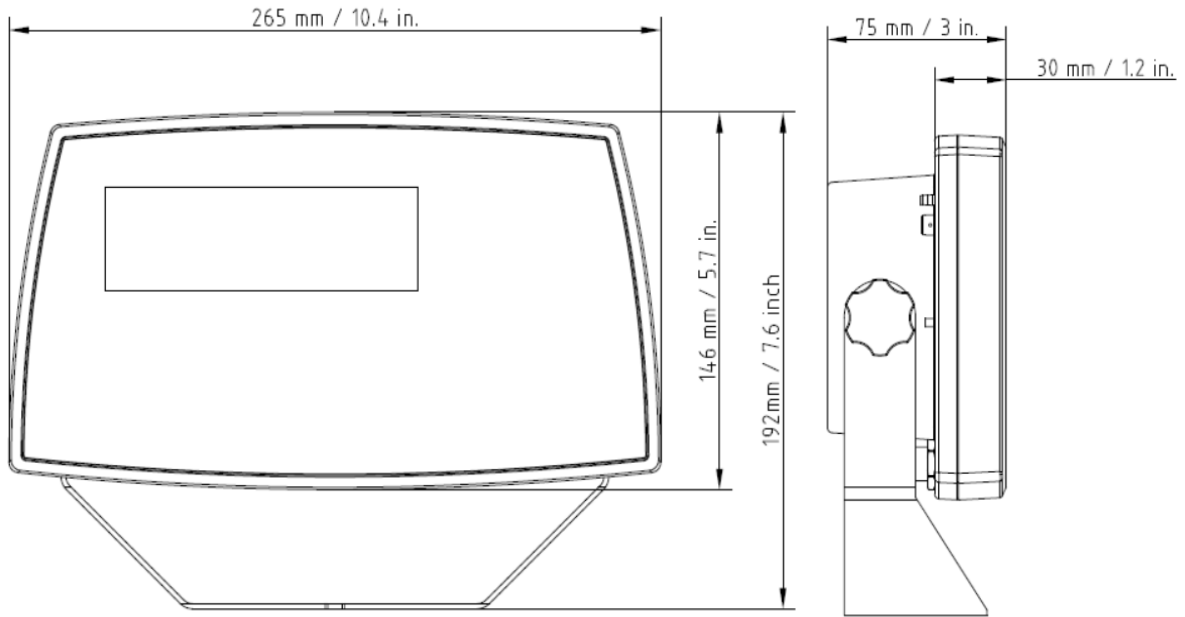
TABELLA 9-2 OPZIONI

P/N	Descrizione
30412537	Interfaccia, Wi-Fi/BT Chiavetta, OHAUS
30424403	Interfaccia, output Analogico
30424404	Interfaccia, RS232/RS485/USB
30424405	Kit Batteria Li-ione ricaricabile
30424406	Interfaccia, Host USB per Dongle
30572923	Interfaccia, Host USB per driver flash
30424406	Interface, USB Host
30424021	Kit Torre Illuminazione, 3 Colori, OHAUS
30424022	Kit -coperchio In-uso, TD52P
30424023	Kit -coperchio In-uso, TD52XW
30424026	Kit Montaggio Parete, SST
30424027	Kit Montaggio Parete, CS
30424409	Cavo di prolunga, 9m, TD52
30803566	Cavo prolunga, 3,5m
30379716	Kit Pressacavo, M16
30303533	Scheda Micro SD, 8G
30097591	Kit Modulo I/O, 2-In/4-Out
30429666	Kit Ethernet

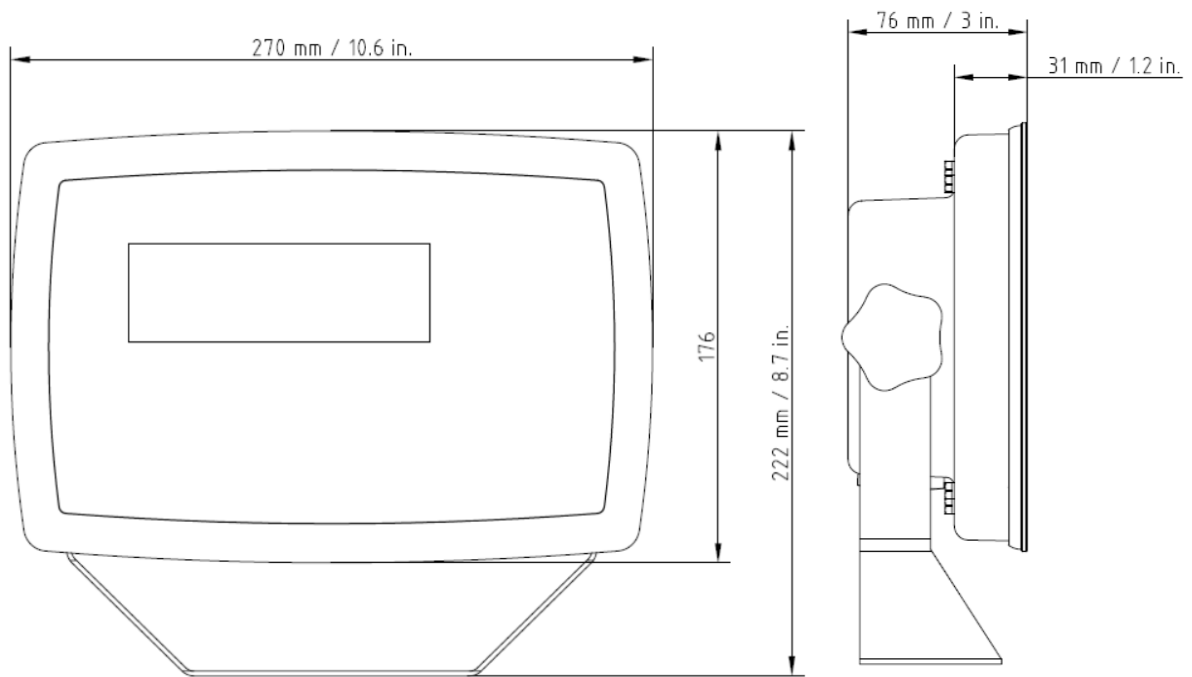


Il Kit batteria ricaricabile, il kit RS232, il kit RS422 / 485, il kit I / O discreto e il kit di uscita analogica devono essere installati da un tecnico qualificato.

### 9.3 Disegni e Dimensioni



TD52P



TD52XW

## 9.4 Tabella dei Valori Geografici




TABELLA 9-4 CODICI GEOGRAFICI

Latitude		Elevation in meters										
		0	325	650	975	1300	1625	1950	2275	2600	2925	3250
		325	650	975	1300	1625	1950	2275	2600	2925	3250	3575
		Elevation in feet										
		0	1060	2130	3200	4260	5330	6400	7460	8530	9600	10660
		1060	2130	3200	4260	5330	6400	7460	8530	9600	10660	11730
		GEO value										
0°00'	5°46'	5	4	4	3	3	2	2	1	1	0	0
5°46'	9°52'	5	5	4	4	3	3	2	2	1	1	0
9°52'	12°44'	6	5	5	4	4	3	3	2	2	1	1
12°44'	15°06'	6	6	5	5	4	4	3	3	2	2	1
15°06'	17°10'	7	6	6	5	5	4	4	3	3	2	2
17°10'	19°02'	7	7	6	6	5	5	4	4	3	3	2
19°02'	20°45'	8	7	7	6	6	5	5	4	4	3	3
20°45'	22°22'	8	8	7	7	6	6	5	5	4	4	3
22°22'	23°54'	9	8	8	7	7	6	6	5	5	4	4
23°54'	25°21'	9	9	8	8	7	7	6	6	5	5	4
25°21'	26°45'	10	9	9	8	8	7	7	6	6	5	5
26°45'	28°06'	10	10	9	9	8	8	7	7	6	6	5
28°06'	29°25'	11	10	10	9	9	8	8	7	7	6	6
29°25'	30°41'	11	11	10	10	9	9	8	8	7	7	6
30°41'	31°56'	12	11	11	10	10	9	9	8	8	7	7
31°56'	33°09'	12	12	11	11	10	10	9	9	8	8	7
33°09'	34°21'	13	12	12	11	11	10	10	9	9	8	8
34°21'	35°31'	13	13	12	12	11	11	10	10	9	9	8
35°31'	36°41'	14	13	13	12	12	11	11	10	10	9	9
36°41'	37°50'	14	14	13	13	12	12	11	11	10	10	9
37°50'	38°58'	15	14	14	13	13	12	12	11	11	10	10
38°58'	40°05'	15	15	14	14	13	13	12	12	11	11	10
40°05'	41°12'	16	15	15	14	14	13	13	12	12	11	11
41°12'	42°19'	16	16	15	15	14	14	13	13	12	12	11
42°19'	43°26'	17	16	16	15	15	14	14	13	13	12	12
43°26'	44°32'	17	17	16	16	15	15	14	14	13	13	12
44°32'	45°38'	18	17	17	16	16	15	15	14	14	13	13
45°38'	46°45'	18	18	17	17	16	16	15	15	14	14	13
46°45'	47°51'	19	18	18	17	17	16	16	15	15	14	14
47°51'	48°58'	19	19	18	18	17	17	16	16	15	15	14
48°58'	50°06'	20	19	19	18	18	17	17	16	16	15	15
50°06'	51°13'	20	20	19	19	18	18	17	17	16	16	15
51°13'	52°22'	21	20	20	19	19	18	18	17	17	16	16
52°22'	53°31'	21	21	20	20	19	19	18	18	17	17	16
53°31'	54°41'	22	21	21	20	20	19	19	18	18	17	17
54°41'	55°52'	22	22	21	21	20	20	19	19	18	18	17
55°52'	57°04'	23	22	22	21	21	20	20	19	19	18	18
57°04'	58°17'	23	23	22	22	21	21	20	20	19	19	18
58°17'	59°32'	24	23	23	22	22	21	21	20	20	19	19
59°32'	60°49'	24	24	23	23	22	22	21	21	20	20	19
60°49'	62°00'	25	24	24	23	23	22	22	21	21	20	20
62°00'	63°30'	25	25	24	24	23	23	22	22	21	21	20
63°30'	64°55'	26	25	25	24	24	23	23	22	22	21	21
64°55'	66°24'	26	26	25	25	24	24	23	23	22	22	21
66°24'	67°57'	27	26	26	25	25	24	24	23	23	22	22
67°57'	69°35'	27	27	26	26	25	25	24	24	23	23	22
69°35'	71°21'	28	27	27	26	26	25	25	24	24	23	23
71°21'	73°16'	28	28	27	27	26	26	25	25	24	24	23
73°16'	75°24'	29	28	28	27	27	26	26	25	25	24	24
75°24'	77°52'	29	29	28	28	27	27	26	26	25	25	24
77°52'	80°56'	30	29	29	28	28	27	27	26	26	25	25
80°56'	85°45'	30	30	29	29	28	28	27	27	26	26	25
85°45'	90°00'	31	30	30	29	29	28	28	27	27	26	26



## 10. CONFORMITÀ

La conformità alle seguenti Norme viene indicato dalle corrispondente marcature sul prodotto.

Marcatura	Norma
	Questo prodotto è conforme alle Norme armonizzate applicabili delle Direttive UE/2011/65 (RoHS), 2014/30/UE (EMC), 2014/35/UE (LVD) e 2014/31/UE (NAWI). La Dichiarazione di Conformità UE è disponibile online all'indirizzo <a href="http://www.ohaus.com/ce">www.ohaus.com/ce</a>
	EN 61326-1; AS/NZS 61010-1
	UL Std. No. 61010-1 CAN/CSA-C22.2 No. 61010-1

### Avviso importante per gli strumenti di pesata verificati nell'UE

Quando lo strumento è utilizzato in commercio o in una versione controllata legalmente, deve essere impostato, verificato e sigillato in conformità con la giurisdizione locale per i Pesi e Misure. L'acquirente è responsabile nell'assicurarsi che tutti i requisiti legali pertinenti siano soddisfatti.

Gli strumenti di pesata verificati presso il luogo di produzione recano la marcatura di metrologia supplementare seguente sulla targhetta descrittiva.

 **MXX** 1259

Gli strumenti di pesata da verificare in due fasi non hanno marcature di metrologia supplementari sulla targhetta descrittiva. La seconda fase della valutazione della conformità deve essere eseguita dalle autorità di Pesi e Misure.

Se le giurisdizioni nazionali limitano il periodo di validità della verifica, l'utente dello strumento di pesata deve osservare rigorosamente il periodo di nuova verifica e informare le autorità di Pesi e Misure

Poiché i requisiti di verifica variano in base alla giurisdizione, l'acquirente deve contattare i propri uffici Pesi e Misure locali se non dovessero avere familiarità con i requisiti.

### Nota FCC (*Commission Fédérale sur les Communications* (Commissione Federale sulle Comunicazioni))

Quest'apparecchiatura è stata testata e trovata conforme ai limiti per un dispositivo digitale di Classe A, in conformità alla Parte 15 delle Regole della FCC. Questi limiti sono progettati per fornire protezione ragionevole contro interferenze dannose quando l'apparecchiatura viene utilizzata in un ambiente commerciale. Quest'apparecchiatura genera, utilizza e può irradiare energia in radiofrequenza e, se non installata e utilizzata in conformità con il Manuale di Istruzioni, può causare interferenze dannose alle comunicazioni radio. La funzione di quest'apparecchiatura in un'area residenziale può causare interferenze dannose, nel qual caso l'utente dovrà correggere l'interferenza a proprie spese.

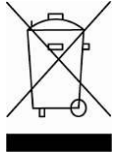
### Nota dell'*Industry Canada* (Industria canadese)

Quest'apparecchio digitale di Classe A è conforme all'ICES-003 canadese.

### Registrazione ISO 9001

Il sistema di gestione che regola la produzione di questo prodotto è certificato ISO 9001.

## Smaltimento dei Rifiuti



In conformità con la Direttiva europea 2012/19/UE sui Rifiuti di Apparecchiature Elettriche ed Elettroniche (WEEE = RAEE), questo dispositivo non può essere smaltito con i rifiuti domestici. Questo si applica anche per i paesi al di fuori dell'UE, in base alle loro esigenze specifiche

La Direttiva sulle Batterie 2006/66/CE introduce nuovi requisiti da settembre 2008 in merito alla possibilità di rimuovere le batterie dagli impianti dei rifiuti negli Stati Membri dell'UE. Per conformarsi alla presente Direttiva, questo dispositivo è stato progettato per la rimozione sicura delle batterie al termine del ciclo di vita da un impianto di trattamento dei rifiuti.

Si prega di smaltire questo prodotto in conformità con le normative locali presso il punto di raccolta specificato per le apparecchiature elettriche ed elettroniche.

In caso di domande, si prega di contattare l'autorità responsabile o il distributore da cui è stato acquistato questo dispositivo.

Se questo dispositivo viene trasmesso a terzi (per uso privato o professionale), anche il contenuto di questo regolamento deve essere correlato.

Le istruzioni per lo smaltimento in Europa sono disponibili online all'indirizzo [www.ohaus.com/weee](http://www.ohaus.com/weee).

Grazie per il tuo contributo alla protezione ambientale.

# 11 APPENDICI

## 11.1 Appendice A

### Uscita continua standard

È possibile abilitare o disabilitare un carattere somma di controllo con uscita continua. I dati consistono in 17 o 18 byte, come mostrato in Tabella 5-1.

Le cifre non significative relative a dati di peso e tara vengono trasmesse come spazi. La modalità di uscita continua è compatibile con i prodotti OHAUS che richiedono dati ponderali in tempo reale. La Tabella 5-1 mostra il formato per l'uscita continua standard.

Tabella 5-1: **Formato uscita continua standard**

Carattere	Stato <sup>2</sup>				Peso indicato <sup>3</sup>						Peso tara <sup>4</sup>							
	1	2	3	4	5	6	7	8	9	10	11	12	13	14	15	16	17	18
Dati	STX <sup>1</sup>	SB-A	SB-B	SB-C	MSD	-	-	-	-	LSD	MSD	-	-	-	-	LSD	CR <sup>5</sup>	CHK <sup>6</sup>

#### Note sul formato uscita continua:

Carattere ASCII di inizio testo (02 esadecimale), sempre trasmesso.

Byte di stato A, B e C. Per dettagli sulla struttura, vedere la Tabella 5-2, la Tabella 5-3, e la Tabella 5-4.

Peso visualizzato. Peso lordo o netto. Sei cifre, senza virgole decimali né segni. Gli zero iniziali non significativi vengono sostituiti da spazi.

Peso della tara. Sei cifre dei dati ponderali della tara. Nessuna virgola decimale nel campo.

Carattere ASCII di ritorno a capo <CR> (0D esadecimale).

Somma di controllo, trasmessa solo se abilitata nell'impostazione. La somma di controllo viene utilizzata per rilevare errori nella trasmissione di dati. La somma di controllo viene definita il complemento a due dei sette bit meno significativi della somma binaria di tutti i caratteri che precedono il carattere somma di controllo, compresi i caratteri <STX> e <CR>.

Le Tabella 5-2, Tabella 5-3 ed Tabella 5-4 indicano in dettaglio definizioni bit del byte di stato C per l'uscita continua standard.

Tabella 5-2: **Definizioni del byte di stato A**

Bit 2, 1 e 0			
2	1	0	Posizione della virgola decimale
0	0	0	XXXXX00
0	0	1	XXXXX0
0	1	0	XXXXXX
0	1	1	XXXXX.X
1	0	0	XXXX.XX
1	0	1	XXX.XXX
1	1	0	XX.XXXX
1	1	1	X.XXXXX
Bit 4 e 3			
4	3		Codice build
0	1		X1
1	0		X2
1	1		X5
Bit 5			Sempre = 1
Bit 6			Sempre = 0

**Tabella 5-3: Definizioni bit del byte di stato B**

Bit di stato	Funzione
Bit 0	Lordo = 0, Netto = 1
Bit 1	Segno, Positivo = 0, Negativo = 1
Bit 2	Fuori gamma = 1 (al di sopra della portata o al di sotto dello zero)
Bit 3	Movimento = 1, Stabilità = 0
Bit 4	lb = 0, kg = 1 (vedere anche bit di stato C, bit 0, 1, 2)
Bit 5	Sempre = 1
Bit 6	Zero non catturato dopo l'accensione = 1

**Tabella 5-4: Definizioni bit del byte di stato C**

Bit 2, 1 e 0			Descrizione del peso
2	1	0	
0	0	0	Lb o kg, selezionato dal byte di stato B, bit 4
0	0	1	Grammi (g)
0	1	0	Tonnellate metriche (t)
0	1	1	Once (oz)
1	0	0	Non utilizzato
1	0	1	Non utilizzato
1	1	1	Tonnellate (ton)
1	1	1	Nessuna unità di misura
Bit 3			Richiesta di stampa = 1
Bit 4			Espansione dati $\times 10 = 1$ , Normale = 0
Bit 5			Sempre = 1
Bit 6			Sempre = 0

## 11.2 Appendice B

### MT- Controlli SICS

	Controllo	Funzione
LIVELLO 0	@	Reimpostare la bilancia
	I0	Richiesta di tutti i controlli disponibili SICS
	I1	Richiesta del livello SICS e delle versioni SICS
	I2	Richiesta dati della bilancia
	I3	Richiesta della versione software della bilancia
	I4	Richiesta del numero seriale
	S	Inviare il valore stabile del peso
	SI	Inviare immediatamente il valore del peso
	SIR	Inviare ripetutamente il valore del peso
	Z	Azzerare la bilancia
	ZI	Azzerare immediatamente
LIVELLO 1	D	Scrivere il testo nel display
	DW	Visualizzare il Peso
	SR	Inviare e ripetere il valore del peso stabile
	T	Taratura
	TA	Valore della taratura
	TAC	Cancellare la taratura
	TI	Tarare immediatamente

	Controllo	Funzione
LIVELLO 2	C2	Tarare con il peso di taratura esterno
	C3	Tarare con il peso di taratura interno
	I10	Richiedere o impostare ID della bilancia
	I11	Richiedere il tipo della bilancia
	P100	Stampare sulla stampante
	P101	Stampare il valore del peso stabile
	P102	Stampare immediatamente il valore del peso corrente
	SIRU	Inviare immediatamente il valore del peso nell'unità corrente e ripetere
	SIU	Inviare immediatamente il valore del peso nell'unità corrente
	SNR	Inviare il valore del peso stabile e ripetere dopo ogni variazione del peso
	SNRU	Inviare il valore del peso stabile nell'unità corrente e ripetere dopo ogni variazione del peso
	SRU	Inviare il valore del peso nell'unità corrente e ripetere
	ST	Dopo avere premuto il tasto di Trasferta, inviare il valore del peso stabile
	SU	Inviare il valore del peso stabile nell'unità corrente
	LIVELLO 3	M01
M02		Impostazione di stabilità
M03		Funzione di auto-azzerare
M19		Inviare peso di taratura
M21		Unità di peso richiedere/impostare
PRN		Stampati ad ogni interfaccia della stampante
RST		Riavviare
SFIR		Inviare il valore del peso immediatamente e ripetere prontamente
SIH		Inviare il valore del peso immediatamente in alta risoluzione
SWU		Cambiare unità del peso
SX		Inviare i dati del registro stabile
SXI		Inviare immediatamente i dati del registro
SXIR		Inviare immediatamente i dati del registro e ripetere
U		Cambiare unità del peso

## 11.3 Appendice C

Protocollo 3835																	
Richiedi peso visualizzato																	
Comando: W <CR>(57h, 0dh)																	
Capacità eccessiva (dati non validi)	<LF>	^	^	^	^	^	^	^	^	<U>	<U>	<CR>	<H1>	<H2>	<ETX>		
sotto capacità (-20d)	<LF>	-	-	-	-	-	-	-	-	<U>	<U>	<CR>	<H1>	<H2>	<ETX>		
in lb/oz/kg/g (dati normali)	<LF>	<p>	<W>	.	<W>	<W>	<W>	<W>	<U>	<U>	<CR>	<H1>	<H2>	<ETX>			
in lb/oz/kg/g	<LF>	<p>	<W>	<W>	.	<W>	<W>	<W>	<U>	<U>	<CR>	<H1>	<H2>	<ETX>			
in lb/oz/kg/g	<LF>	<p>	<W>	<W>	<W>	.	<W>	<W>	<U>	<U>	<CR>	<H1>	<H2>	<ETX>			
in lb/oz/kg/g	<LF>	<p>	<sp>	<W>	<W>	<W>	<W>	<W>	<U>	<U>	<CR>	<H1>	<H2>	<ETX>			
in lb:oz	<LF>	<p>	<W>	l	b	<sp>	<W>	<W>	.	<W>	<W>	o	z	<CR>	<H1>	<H2>	<ETX>
in lb:oz	<LF>	<p>	<W>	<W>	l	b	<sp>	<W>	<W>	.	<W>	o	z	<CR>	<H1>	<H2>	<ETX>
in lb:oz	<LF>	<p>	<sp>	<W>	<W>	<W>	l	b	<sp>	<W>	<W>	o	z	<CR>	<H1>	<H2>	<ETX>
Errore zero iniziale	<LF>	<H1>	<H2>	<CR>	<ETX>												

### Richiedi stato corrente

Comando: S <CR> (53h, 0dh)

Risposta	<LF>	<H1>	<H2>	<CR>	<ETX>
----------	------	------	------	------	-------

### Richiedi alla bilancia di azzerare

Comando: Z <CR> (5ah, 0dh)

Risposta	La bilancia è azzerata, nessuna risposta dalla bilancia
----------	---

### Comando non riconosciuto

Comando: altri

Risposta	<LF>	?	<CR>
----------	------	---	------

### Definizione dei simboli e dei bit

Simboli utilizzati	<LF>	avanzamento di riga (0Ah)
	<CR>	ritorno a capo (0Dh)
	<ETX>	fine testo (03h)
	<sp>	spazio (20h)
	<p>	polarità "-" o " (2Dh o 20h)
	<U><U>	unità di misura "lb", "oz", "kg", "g"
	<W><W><W><W><W><W>	dati di peso 6 Byte
<H1><H2>	stato attuale	

Definizione bit <H1 H2>	Bit	Byte 1 (H1)	Byte 2 (H2)
	0	0=stabile 1=non stabile	0=non sottoportata 1=sottoportata
	1	0=non al punto zero 1= al punto zero	0=non sovrapportata 1=sovrapportata
	2	0=RAM ok 1=errore RAM	0=Flash ROM ok 1= Errore Flash ROM
	3	0=eeprom ok 1=errore eeprom	0=regolazione ok 1=errore di regolazione
	4	sempre 1	sempre 1
	5	sempre 1	sempre 1
	6	sempre 0	sempre 0
7	parità	parità	

## **GARANZIA LIMITATA**

I prodotti Ohaus sono garantiti contro difetti nei materiali e nella lavorazione dalla data di consegna fino alla durata del periodo di garanzia. Durante il periodo di garanzia, Ohaus riparerà o, a sua discrezione, sostituirà gratuitamente qualsiasi componente(i) che si dimostra difettoso, a condizione che il prodotto venga restituito, franco carico prepagato, a Ohaus.

La presente garanzia non si applica se il prodotto è stato danneggiato da un incidente o da uso improprio, esposto a materiali radioattivi o corrosivi, ha materiale estraneo che penetra all'interno del prodotto, o come risultato di servizio o modifica da personale non autorizzato da Ohaus. Invece di una scheda di registrazione della garanzia correttamente restituita, il periodo di garanzia decorrerà dalla data di spedizione al rivenditore autorizzato. Nessun'altra garanzia espressa o implicita è fornita da Ohaus Corporation. Ohaus Corporation non sarà responsabile per eventuali danni conseguenti.

Poiché la legislazione sulla garanzia varia da Stato a Stato e da Paese a Paese, contattare Ohaus o il proprio rivenditore Ohaus locale per ulteriori dettagli



OHAUS® and Defender® are either registered trademarks or trademarks of OHAUS Corporation in the United States and/or other countries.

OHAUS Corporation  
8 Campus Drive  
Suite 105  
Parsippany, NJ 07054 USA  
Tel: +1 973 377 9000  
Fax: +1 973 944 7177

With offices worldwide  
[www.ohaus.com](http://www.ohaus.com)



\* 3 0 4 3 0 9 5 8 \*

P/N 30430958 D © 2023 OHAUS Corporation, all rights reserved.